

A photograph of a modern cafe or bakery counter. The counter is white with a marble top. On the left, there is a professional espresso machine. In the center, there is a glass display case filled with various pastries and breads. To the right, there are more pastries and a small display case. Above the counter, there are shelves with jars and a row of coffee dispensers. The background is a white brick wall. The image is framed by large blue geometric shapes.

CATALOGUE
2023

ART STEEL
catering equipment



ART STEEL
catering equipment



CALL:

(+30)2394020837

info@artsteel.gr

www.artsteel.gr



Introduction

Art Steel S.A. was founded in late 2003, recording vertical rise in Creating STAINLESS STEEL CONSTRUCTIONS - MASS CATERING EQUIPMENT- STAINLESS STEEL REFRIGERATORS FREEZERS - INOX SPECIAL STAINLESS CONSTRUCTIONS - PASTRY SHOWCASES - SHOWCASES WITH CORIAN - SHOWCASES WITH RECYCLING COOL TO DISPLAYS - WALL Refrigerators - SPUNKY AND HEATED CORNERED SHOWCASES.

Set within our own grounds 18.500m² plot 40.000m² in Lagadas Thessaloniki, just 5 km. from the exit node of Lagadas Egnatia N.R..

Our ultramodern machinery equipment, ranks Art Steel in Europe's largest construction companies.

The aim of ArtSteel is the unceasing search through portion R & D [Research & Development] to synonym equipment offering cutting-edge technology to the high International Standard quality and safety of employees, and continuous quality improvement and expansion of our product Range.

Your cooperation and support are very important factors for us, as your quest for purchasing the best equipment possible, is part of our policy.

Η εταιρία Art Steel ιδρύθηκε στα τέλη του 2003 σημειώνοντας κατακόρυφα ανοδική πορεία στη Δημιουργία ΑΝΟΞΕΙΔΩΤΩΝ ΚΑΤΑΣΚΕΥΩΝ - ΕΞΟΠΛΙΣΜΟ ΜΑΖΙΚΗΣ ΕΣΤΙΑΣΗΣ - ΑΝΟΞΕΙΔΩΤΩΝ ΨΥΓΕΙΩΝ ΚΑΤΑΨΥΚΤΩΝ - INOX - ΕΙΔΙΚΩΝ ΑΝΟΞΕΙΔΩΤΩΝ ΚΑΤΑΣΚΕΥΩΝ - ΒΙΤΡΙΝΩΝ ΖΑΧΑΡΟΠΛΑΣΤΙΚΗΣ - ΒΙΤΡΙΝΩΝ ΜΕ CORIAN - ΒΙΤΡΙΝΩΝ ΜΕ ΑΝΑΚΥΚΛΩΣΗ ΨΥΞΗΣ ΣΤΗΝ ΒΙΤΡΙΝΑ - ΨΥΓΕΙΩΝ ΤΟΙΧΟΥ - ΨΥΧΩΜΕΝΩΝ ΚΑΙ ΘΕΡΜΑΙΝΟΜΕΝΩΝ ΒΙΤΡΙΝΩΝ ΓΩΝΙΑ.

Στεγάζεται σε ιδιόκτητες εγκαταστάσεις 18.500m² σε οικόπεδο 40.000m² στο Λαγκαδά Θεσσαλονίκης μόλις 5 χλμ. από την έξοδο του κόμβου του Λαγκαδά της Εγνατίας οδού.

Ο υπερσύγχρονος μηχανολογικός εξοπλισμός μας κατατάσσει στις μεγαλύτερες κατασκευαστικές εταιρίες της Ευρώπης.

Στόχος της ArtSteel η συνεχής αναζήτηση μέσω του τμήματος Έρευνας & Ανάπτυξης [Research & Development] με σκοπό την προσφορά εξοπλισμού συνώνυμου της αιχμής της τεχνολογίας σύμφωνα με τα υψηλά Διεθνή Standard ποιότητας & ασφάλειας των εργαζομένων, και η συνεχής ποιοτική βελτίωση και τη διεύρυνση του φάσματος των προϊόντων μας

Η συνεργασία και η στήριξή σας είναι για μας εξαιρετικά σημαντικοί παράγοντες, καθώς η αναζήτησή σας για τον καλύτερο δυνατό εξοπλισμό, αποτελεί μέρος της φιλοσοφίας μας.





Development
Quality
Integrity





ARTSTEEL is a heavily investing Company in modern product machinery equipment, having as primary Objective the development of new products such as the introduction in the production lines of new materials such as Corian and the construction of showcases for Salads, Pastry, Ice cream and other products. In addition to the manufacturing of Wall mounted refrigerators, Table refrigerators, Display showcases for pizza salads and other applications, the entire range of our products are currently in our production line and are readily available for the Professionals, focus under the strictest International Standards.

The entire range of our products aim at the Professional kitchen Businesses such as Hotels, Hospitals, Ships, Cafeterias, Bars, Shops, Restaurants, Grills, Snack bars, etc. and include Stainless steel commercial refrigerators-freezers, Refrigerated display Cabinets, Stainless steel construction series SNACK and stainless steel constructions such as Stainless steel Cabinets, Bain marie, Stainless steel Cabinets, Stainless Sinks, Shelves tabletop, Wall mounted Stainless Steel Cupboards and cabinets, Stainless steel tables, Stainless steel worktops, Stainless steel vent caps - hoppers, Stainless steel systems & spare parts etc.

The Entire Range of our Stainless Steel Products & our production are also manufactured in Custom dimensions. All of our stainless steel special constructions are implemented under special technical specifications of Quality Control standardisation.

Art Steel S.A. participates in the largest International exhibition events, trying to follow closely the developments of the food-service industry worldwide.

Our products are Exported to over 40 countries as Italy, France, Switzerland, Germany, United Kingdom, Belgium, The Netherlands, Cyprus, Bulgaria, Israel and others.

Η ARTSTEEL επενδύει δυναμικά σε υπερσύγχρονο μηχανολογικό εξοπλισμό για την ανάπτυξη νέων προϊόντων όπως η εισαγωγή στις γραμμές παραγωγής της, νέων υλικών όπως το Corian και η κατασκευή βιτρινών για σαλάτες γλυκά παγωτά και άλλων προϊόντων. Επιπροσθέτως η κατασκευή ψυγείου τοίχου, επιτραπέζιων ψυγείων, βιτρινών για σαλάτες πίτσας και άλλες εφαρμογές, βρίσκονται στη γραμμή παραγωγής και είναι άμεσα διαθέσιμα για τον Επαγγελματία της εστίασης κάτω από τις αυστηρότερες προδιαγραφές και διεθνή πρότυπα.

Όλο το εύρος των προϊόντων μας απευθύνεται σε επιχειρήσεις Επαγγελματικής κουζίνας όπως ξενοδοχεία, νοσοκομεία, πλοία, καφετερίες, Μπαρ, Ζαχαροπλαστεία, εστιατόρια, ψισταριές, σνακ μπαρ, κτλ. & αποτελείται από ανοξείδωτα επαγγελματικά ψυγεία-καταψύκτες, βιτρίνες ψυχόμενες, ανοξείδωτες κατασκευές σειρές SNACK και ανοξείδωτες κατασκευές όπως ανοξείδωτα ερμάρια, μπαιν μαριέ, ανοξείδωτες ντουλάπες, ανοξείδωτες λάντζες, ράφια επιτραπέζια, επιτοίχες ανοξείδωτες ποτηριέρες και ερμάρια, ανοξείδωτα τραπέζια, ανοξείδωτους πάγκους εργασίας, ανοξείδωτα καπέλα εξαερισμού - χοάνες, ανοξείδωτα συστήματα κτλ.

Όλα τα προϊόντα ΙΝΟΞ της παραγωγής μας κατασκευάζονται και σε ειδικές διαστάσεις. Όλες οι ανοξείδωτες ειδικές κατασκευές υλοποιούνται με τεχνικές προδιαγραφές των τυποποιημένων κατασκευών.

Η Εταιρία μας συμμετέχει στα μεγαλύτερα εκθεσιακά γεγονότα του κόσμου, προσπαθώντας να παρακολουθεί από κοντά τις εξελίξεις του κλάδου τη μαζικής εστίασης σε παγκόσμιο επίπεδο.

Εξάγουμε τα προϊόντα μας σε πάνω από 40 χώρες όπως Ιταλία, Γαλλία, Ελβετία, Γερμανία, Ηνωμένο βασίλειο, Βέλγιο, Ολλανδία, Κύπρος, Βουλγαρία, Ισραήλ και άλλες.

Contents / Περιεχόμενα

01 | Up-right Refrigerators
Freezers Cabinets **10-33**

02 | Refrigerators
Freezers Counters **34-49**

03 | Fish equipment **50-55**

04 | Refrigerated-Heated
Bain Marie Displays **56-63**

05 | Stainless Steel
Neutral equipment **64-83**

Contents / Περιεχόμενα

06 | Pastry & Ice-Cream
Displays **84-107**

07 | Super Market
equipment **108-133**

08 | Hotel equipment **134-151**

09 | Display for Snacks, Creperie, Bar,
Café, Restaurant equipment **152-179**

10 | Wood equipment
Components **180-189**



ART STEEL

catering equipment

Η σημασία της ύπαρξης ενός ποιοτικού επαγγελματικού ψυγείου στην επιχείρησή σας είναι ζωτικής σημασίας όταν εργάζεστε στον τομέα των τροφίμων: η λανθασμένη αποθήκευση των τροφίμων μπορεί να προκαλέσει ακόμη και σοβαρά προβλήματα, τόσο για την προετοιμασία όσο και για την τελική κατανάλωση. Οι θάλαμοι ψυγεία ARTSTEEL σας επιτρέπουν να δημιουργήσετε τις συνθήκες για την καλύτερη συντήρηση κάθε είδους προϊόντος διατροφής. Μέσω της απλής ρύθμισης της υγρασίας, της θερμοκρασίας και του αερισμού, τα τρόφιμα διατηρούν τα αρχικά χαρακτηριστικά και τα αρώματά τους.

Οι χωρητικότητες κυμαίνονται από 300 l έως 2100 l, συντήρηση (0° +8°C) και κατάψυξη (-18° -25°C), με μισές πόρτες, γυάλινες πόρτες, πόρτες αναστρέψιμες. Η σειρά περιλαμβάνει συγκεκριμένες λύσεις εστίασης, ζαχαροπλαστικής, παγωτού και συντήρησης ψαριών. Το πάχος μόνωσης των 70mm συμβάλλει στην τοποθέτηση στις καλύτερες ενεργειακές κατηγορίες σε συνδυασμό με την χρήση του R290. Ο σχεδιασμός της λαβής έχει μελετηθεί για να εγγυάται ασφαλές και εργονομικό κράτημα και να εξασφαλίζει μεγαλύτερη άνεση στη χρήση.

The importance of having a quality professional refrigerator in your business is crucial when you work in the food sector: incorrect food storage can even cause serious problems, both for preparation and final consumption. ARTSTEEL refrigerator compartments allow you to create the conditions for the best preservation of any type of food product. Through the simple regulation of humidity, temperature and ventilation, food preserves its original characteristics and aromas.

Capacities range from 300 l to 2100 l, storage (0° +8°C) and freezing (-18° - 25°C), with half doors, glass doors, reversible doors. The range includes specific solutions for catering, confectionery, ice cream and fish preservation. The insulation thickness of 70mm contributes to placing it in the best energy categories in combination with the use of R290. The design of the handle has been studied to guarantee a safe and ergonomic grip and ensure greater comfort in use.

Up-right Refrigerators Freezers Cabinets

1

Single Door
Double Door
Glass Doors
Refrigerators
Freezers
Panoramic View

Τα μοντέλα **SLIM** περιλαμβάνουν τόσο την τυφλή πόρτα όσο και τη γυάλινη πόρτα και ένα συγκεκριμένο μοντέλο για ψάρια. Οι θερμοκρασίες κυμαίνονται από 0° / +8°C για τα ψυγεία και -18° / -25°C για τους καταψύκτες. Κατασκευάζεται με μια ή δυο πόρτες με μηχανή στο επάνω μέρος ή στο κάτω. Ιδανικό για στενούς χώρους και για χρήση 40x60 λαμαρινών.

Τα μοντέλα **GASTROLINE** περιλαμβάνουν τόσο την τυφλή πόρτα όσο και τη γυάλινη πόρτα και ένα συγκεκριμένο μοντέλο για ψάρια. Οι θερμοκρασίες κυμαίνονται από 0° / +8°C για τα ψυγεία και -18° / -25°C για τους καταψύκτες. Κατασκευάζεται με μια, δυο ή τρεις πόρτες με μηχανή στο επάνω μέρος ή στο κάτω. Ιδανικό για ανάγκη πολλών λίτρων αποθήκευσης και για χρήση gastronomy τυφιά 1/1 και 2/1.

Τα μοντέλα **BAKERLINE** Αποτελεί το απαραίτητο ψυγείο για κάθε αρτοποιό και ζαχαροπλάστη. Χάρη στην μεγάλη χωρητικότητα σε σχετικά μικρό χώρο και ταυτόχρονα η χρήση λαμαρινών standard 60x80 και 40x60 βοηθάει τον κάθε επαγγελματία να οργανώνει με τον καλύτερο τρόπο τον χώρο εργασίας του. Κατασκευάζεται με μια ή δυο πόρτες με μηχανή στο επάνω μέρος. Οι θερμοκρασίες κυμαίνονται από 0° / +8°C για τα ψυγεία και -18° / -25°C για τους καταψύκτες.

Τα μοντέλα **SPECIAL LINE** περιλαμβάνουν 3 μοντέλα για λαμαρίνες 50x70, για συνδυασμό συντήρησης κατάψυξης σε μια κάθετη κοιλότητα και το ψυγείο θάλαμος με 70εκ φάρδος για να συνδυάζεται με τους πάγκους ψυγεία όταν είναι απαραίτητο λόγω έλλειψης χώρου. Οι θερμοκρασίες κυμαίνονται από 0° / +8°C για τα ψυγεία και -18° / -25°C για τους καταψύκτες.

The **SLIM** models include blind door or glass door and a specific model for fish. Temperatures range from 0° / +8°C for refrigerators and -18° / -25°C for freezers. Build with one or two doors with compressor up or down. Ideal for narrow spaces and for using 40x60 trays.

The **GASTROLINE** models include blind door or glass door and a specific model for fish. Temperatures range from 0° / +8°C for refrigerators and -18° / -25°C for freezers. Build with one, two or three doors, with compressor up or down. Ideal for needing several liters of storage and for using gastronomy pans 1/1 and 2/1.

The **BAKERLINE** models It is the essential refrigerator for every baker and confectioner. Thanks to the large capacity in a relatively small space and at the same time the use of standard 60x80 and 40x60 trays helps every professional to organize his workplace in the best way. Build with one or two doors with compressor up. Temperatures range from 0° / +8°C for refrigerators and -18° / -25°C for freezers.

The **SPECIAL LINE** models include 3 models for 50x70 trays, for combining refrigeration - freezing storage in a vertical column and the refrigerator chamber with a width of 70 cm to combine refrigerators with counters when necessary due to lack of space. Temperatures range from 0° / +8°C for refrigerators and -18° / -25°C for freezers.

All **ARTSTEEL** refrigerators can operate even in working environments with particularly high ambient temperatures.

Όλα τα ψυγεία **ARTSTEEL** μπορούν να λειτουργούν ακόμα και σε περιβάλλον εργασίας με ιδιαίτερα υψηλές θερμοκρασίες.

Inox Cabinets

SLIMLINE

40/60 or GastroNorm 1/1



1 2

Capacity / Χωρητικότητα:
18pcs GN 1/1 & 40/60



3 4

Capacity / Χωρητικότητα:
18pcs GN 1/1 & 40/60

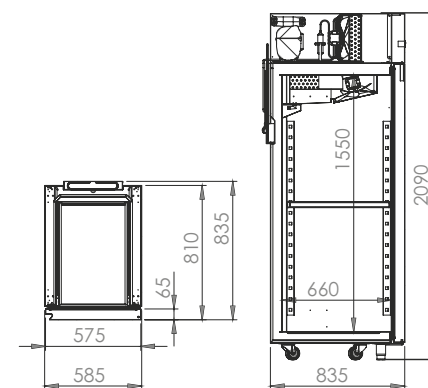

Inox Cabinets Specifications

SPECIFICATIONS / ΧΑΡΑΚΤΗΡΙΣΤΙΚΑ

- On each door 3 laminated grids
- Automatic defrost
- Automatic evaporation of condensation water with PTC electric resistance
- 70 mm ecological polyurethane insulation
- Option between stainless steel legs or swivel wheels
- Magnetic door gaskets
- Also available preset for remote condensing unit with valve

- Σε κάθε πόρτα 3 πλαστικοποιημένες σχάρες
- Αυτόματη απόψυξη
- Αυτόματη εξάτμιση των νερών της απόψυξης με PTC ηλεκτρική αντίσταση
- Μόνωση 70 χιλ. οικολογικής πολυουρεθάνης
- Επιλογή ανάμεσα σε ανοξείδωτα πόδια ή περιστρεφόμενες ρόδες
- Μαγνητικά κουμπωτά λάστιχα
- Διατίθεται επίσης χωρίς μηχανή με βαλβίδα

	Models R290	Models R449a	Dimensions (l) x (w) x (h) cm	Vol. (lt)	Power (W)/(hp)	Temp. (°C)	Grid (l) x (w) cm	G/N - Pans Dimensions	Price (€)
①	AV-057-GR	AV-057-G	58,5 x 83,5 x 209	400	590 / (3/8)	0 / +8	40 x 60	G/N 1/1	1.800
②	AB-057-GR	AB-057-G	58,5 x 83,5 x 209	400	772 / (1/2)	-18 / -20	40 x 60	G/N 1/1	2.350
③	AV-05G-GR	AV-05G-G	58,5 x 83,5 x 209	400	590 / (3/8)	0 / +8	40 x 60	G/N 1/1	2.100
④	AB-05G-GR	AB-05G-G	58,5 x 83,5 x 209	400	772 / (1/2)	-18 / -20	40 x 60	G/N 1/1	2.700

Inox Cabinets

GASTROLINE

GastroNorm 2/1



1 2

36pcs GN 1/1 or 18pcs GN 2/1



3 4

36pcs GN 1/1 or 18pcs GN 2/1



5 6

36pcs GN 1/1 or 18pcs GN 2/1

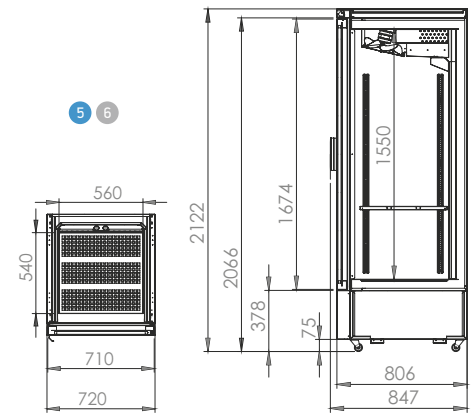
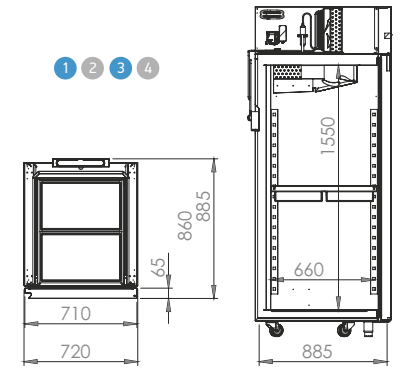

Inox Cabinets Specifications

SPECIFICATIONS / ΧΑΡΑΚΤΗΡΙΣΤΙΚΑ

- On each door 3 laminated grids
- Automatic defrost
- Automatic evaporation of defrosting water with PTC electric resistance
- 70 mm ecological polyurethane insulation
- Choice between stainless steel legs or swivel wheels
- Magnetic gaskets
- Also available preset for remote condensing unit with valve

- Σε κάθε πόρτα 3 πλαστικοποιημένες σχάρες
- Αυτόματη απόψυξη
- Αυτόματη εξάτμιση των νερών την απόψυξης με PTC ηλεκτρική αντίσταση
- Μόνωση 70 χιλ. οικολογικής πολυουρεθάνης
- Επιλογή ανάμεσα σε ανοξείδωτα πόδια ή περιστρεφόμενες ρόδες
- Μαγνητικά κουμπωτά λίστινα
- Διατίθεται επίσης χωρίς μηχανή με βαλβίδα

	Models R290	Models R449a	Dimensions (l) x (w) x (h) cm	Vol. (lt)	Power (W)/(hp)	Temp. (°C)	Grid (l) x (w) cm	G/N - Pans Dimensions	Price (€)
①	AV-078-GR	AV-078-G	72 x 88,5 x 209	700	590 / (3/8)	0 /+8	54 x 68	GN 2/1	2.000
②	AB-078-GR	AB-078-G	72 x 88,5 x 209	700	1.050 / (3/4)	-18 / -20	54 x 68	GN 2/1	2.550
③	AV-07G-GR	AV-07G-G	72 x 88,5 x 209	700	772 / (1/2)	0 /+8	54 x 68	GN 2/1	2.300
④	AB-07G-GR	AB-07G-G	72 x 88,5 x 209	700	1.100 / (1/1)	-18 / -20	54 x 68	GN 2/1	2.900
⑤	AV-078-KR	AV-078-K	72 x 84,7 x 212	700	590 / (3/8)	0 /+8	54 x 68	GN 2/1	2.130
⑥	AB-078-KR	AB-078-K	72 x 84,7 x 212	700	1.050 / (3/4)	-18 / -20	54 x 68	GN 2/1	2.680

OPTIONAL VERSION WITH INVERTER COMPRESSOR AND EC MAGNETIC MOTORS CLASS A

	Models R290	Models R449a	Dimensions (l) x (w) x (h) cm	Vol. (lt)	Power (W)/(hp)	Temp. (°C)	Grid (l) x (w) cm	G/N - Pans Dimensions	Price (€)	CLASS A
①	AV-078-GIR	AV-078-GI	72 x 88,5 x 209	700	440 / (3/8)	0 /+8	54 x 68	GN 2/1	2.300	
②	AB-078-GIR	AB-078-GI	72 x 88,5 x 209	700	900 / (3/4)	-18 / -20	54 x 68	GN 2/1	2.850	

Inox Cabinets

BAKERLINE

60/80 or 40/60



1 2

36pcs 40/60 or 18pcs 60/80



3 4

36pcs 40/60 or 18pcs 60/80



5 6

36pcs 40/60 or 18pcs 60/80

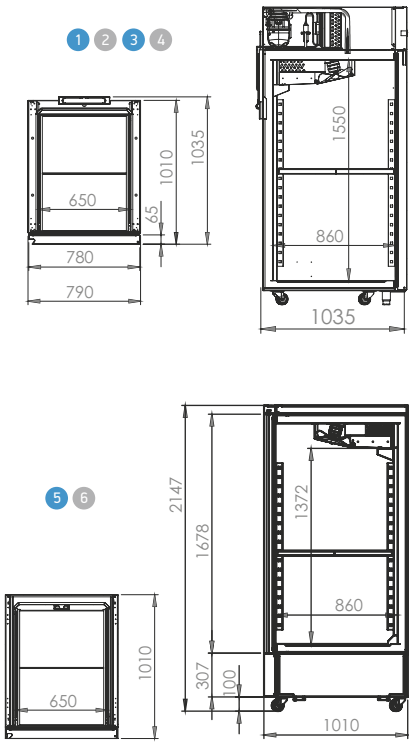

Inox Cabinets Specifications

SPECIFICATIONS / ΧΑΡΑΚΤΗΡΙΣΤΙΚΑ

- On each door 3 laminated grids
- Automatic defrost
- Automatic evaporation of defrosting water with PTC electric resistance
- 70 mm ecological polyurethane insulation
- Choice between stainless steel legs or swivel wheels
- Magnetic gaskets
- Also available preset for remote condensing unit with valve

- Σε κάθε πόρτα 3 πλαστικοποιημένες σχάρες
- Αυτόματη απόψυξη
- Αυτόματη εξάτμιση των νερών την απόψυξης με PTC ηλεκτρική αντίσταση
- Μόνωση 70 χιλ. οικολογικής πολυουρεθάνης
- Επιλογή ανάμεσα σε ανοξείδωτα πόδια ή περιστρεφόμενες ρόδες
- Μαγνητικά κουμπωτά λίστινα
- Διατίθεται επίσης χωρίς μηχανή με βαλβίδα

	Models R290	Models R449a	Dimensions (l) x (w) x (h) cm	Vol. (lt)	Power (W)/(hp)	Temp. (°C)	Grid (l) x (w) cm	G/N - Pans Dimensions	Price (€)
①	AV-079-PR	AV-079-P	79 x 103,5 x 209	880	772 / (1/2)	0 / +8	60 x 80	60 x 80	2.650
②	AB-079-PR	AB-079-P	79 x 103,5 x 209	880	1.200 / (1/1)	-20 / -25	60 x 80	60 x 80	3.200
③	AV-07G-PR	AV-07G-P	79 x 103,5 x 209	880	850 / (3/4)	0 / +8	60 x 80	60 x 80	2.950
④	AB-07G-PR	AB-07G-P	79 x 103,5 x 209	880	1400 / (1,5)	-20 / -25	60 x 80	60 x 80	3.560
⑤	AV-079-KR	AV-079-K	79 x 101 x 215	880	772 / (1/2)	0 / +8	60 x 80	60 x 80	2.780
⑥	AB-079-KR	AB-079-K	79 x 101 x 215	880	1.200 / (1/1)	-20 / -25	60 x 80	60 x 80	3.320

OPTIONAL VERSION WITH INVERTER COMPRESSOR AND EC MAGNETIC MOTORS CLASS A

	Models R290	Models R449a	Dimensions (l) x (w) x (h) cm	Vol. (lt)	Power (W)/(hp)	Temp. (°C)	Grid (l) x (w) cm	G/N - Pans Dimensions	Price (€)	CLASS A
①	AV-079-PIR	AV-079-PI	79 x 103,5 x 209	880	622 / (1/2)	0 / +8	60 x 80	60 x 80	2.950	
②	AB-079-PIR	AB-079-PI	79 x 103,5 x 209	880	1.050 / (1/1)	-18 / -20	60 x 80	60 x 80	3.500	

Inox Cabinets

SPECIAL LINE

60/60 or 50/70

line 70cm depth



1 2

18pcs 60/60

uper door refrigeration
lower door freezer



3

18pcs 2/1

with four drawers



4

18pcs 2/1

pans 50 x 70 cm



5 6

18pcs 50/70

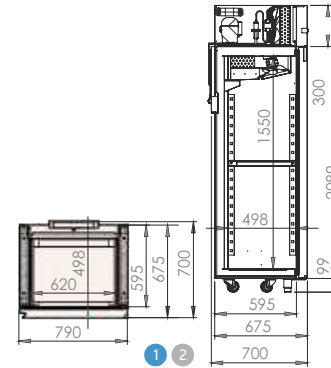

1 2

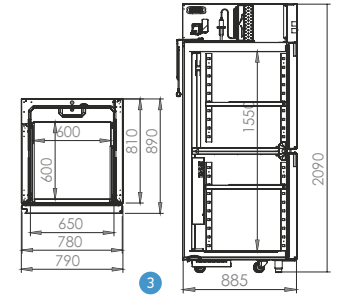

3

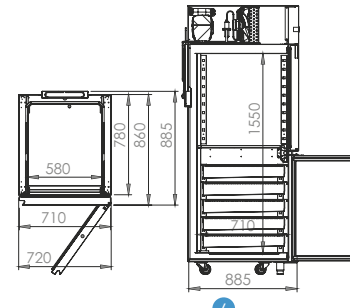

4

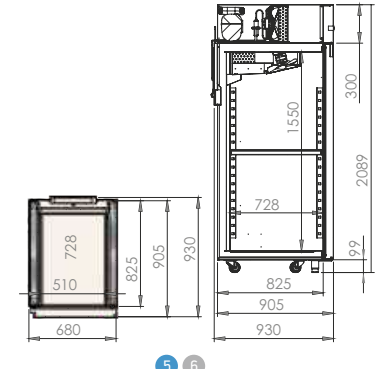

5 6

Inox Cabinets Specifications

SPECIFICATIONS / ΧΑΡΑΚΤΗΡΙΣΤΙΚΑ

- On each door 3 laminated grids
- Automatic defrost
- Automatic evaporation of defrosting water with PTC electric resistance
- 70 mm ecological polyurethane insulation
- Choice between stainless steel legs or swivel wheels
- Magnetic gaskets
- Also available preset for remote condensing unit with valve

- Σε κάθε πόρτα 3 πλαστικοποιημένες σχάρες
- Αυτόματη απόψυξη
- Αυτόματη εξάτμιση των νερών την απόψυξης με PTC ηλεκτρική αντίσταση
- Μόνωση 70 χιλ. οικολογικής πολυουρεθάνης
- Επιλογή ανάμεσα σε ανοξείδωτα πόδια ή περιστρεφόμενες ρόδες
- Μαγνητικά κουμπωτά λάστιχα
- Διατίθεται επίσης χωρίς μηχανή με βαλβίδα

	Models R290	Models R449a	Dimensions (l) x (w) x (h) cm	Vol. (lt)	Power (W)/(hp)	Temp. (°C)	Grid (l) x (w) cm	G/N - Pans Dimensions	Price (€)
1	AV-077-GR	AV-077-G	79 x 70 x 209	700	590 / (3/8)	0 / +8	60 x 60	60 X 60	2.100
2	AB-077-GR	AB-077-G	79 x 70 x 209	700	1.050 / (1/2)	-18 / -20	60 x 60	60 X 60	2.650
3	AV-088-2R	AV-088-2	79 x 88,5 x 209	700	1.050 / (1/2)	0/+8 -18/-20	54 x 68	GN 2/1	3.300
4	AV-078-F2R	AV-078-F2	72 x 88,5 x 209	700	700 / (1/2)	0 / +8	54 x 68	GN 2/1	3.400
5	AV-069-5R	AV-069-5	68 x 93 x 209	700	590 / (3/8)	0/+8	50 x 70	50 x 70	2.100
6	AB-069-5R	AB-069-5	68 x 93 x 209	700	1.050 / (1/2)	-18 / -20	50 x 70	50 X 70	2.650



1 2

36pcs GN 1/1 @ 40/60



3 4

36pcs GN 1/1 @ 40/60

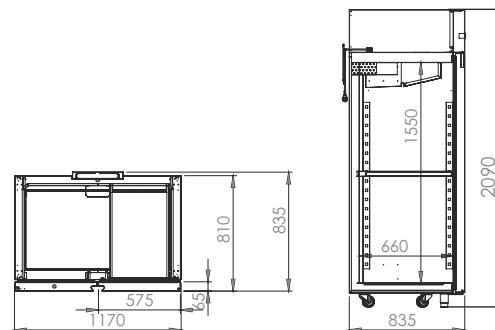

Inox Cabinets Specifications

SPECIFICATIONS / ΧΑΡΑΚΤΗΡΙΣΤΙΚΑ

- On each door 3 laminated grids
- Automatic defrost
- Automatic evaporation of defrosting water with PTC electric resistance
- 70 mm ecological polyurethane insulation
- Choice between stainless steel legs or swivel wheels
- Magnetic gaskets
- Also available preset for remote condensing unit with valve

- Σε κάθε πόρτα 3 πλαστικοποιημένες σχάρες
- Αυτόματη απόψυξη
- Αυτόματη εξάτμιση των νερών την απόψυξης με PTC ηλεκτρική αντίσταση
- Μόνωση 70 χιλ. οικολογικής πολυουρεθάνης
- Επιλογή ανάμεσα σε ανοξείδωτα πόδια ή περιστρεφόμενες ρόδες
- Μαγνητικά κουμπωτά λάστιχα
- Διατίθεται επίσης χωρίς μηχανή με βαλβίδα

	Models R290	Models R449a	Dimensions (l x (w) x (h) cm	Vol. (lt)	Power (W)/(hp)	Temp. (°C)	Grid (l) x (w) cm	G/N - Pans Dimensions	Price (€)
①	AV-127-GR	AV-127-G	117 x 83,5 x 209	1.100	772 / (1/2)	0 / +8	40 x 60	Gastronorm	2.700
②	AB-127-GR	AB-127-G	117 x 83,5 x 209	1.100	1.100 / (1/1)	-18 / -20	40 x 60	Gastronorm	3.300
③	AV-12G-GR	AV-12G-G	117 x 83,5 x 209	1.100	850 / (3/4)	0 / +8	40 x 60	Gastronorm	3.200
④	AB-12G-GR	AB-12G-G	117 x 83,5 x 209	1.100	1.300 / (1,5)	-18 / -20	40 x 60	Gastronorm	3.800

GLASS

Inox Cabinets

GASTROLINE

GastroNorm 2/1



1 2

72pcs G/N 1/1 or 36pcs GN 2/1



3 4

72pcs G/N 1/1 or 36pcs GN 2/1



5 6

72pcs G/N 1/1 or 36pcs GN 2/1

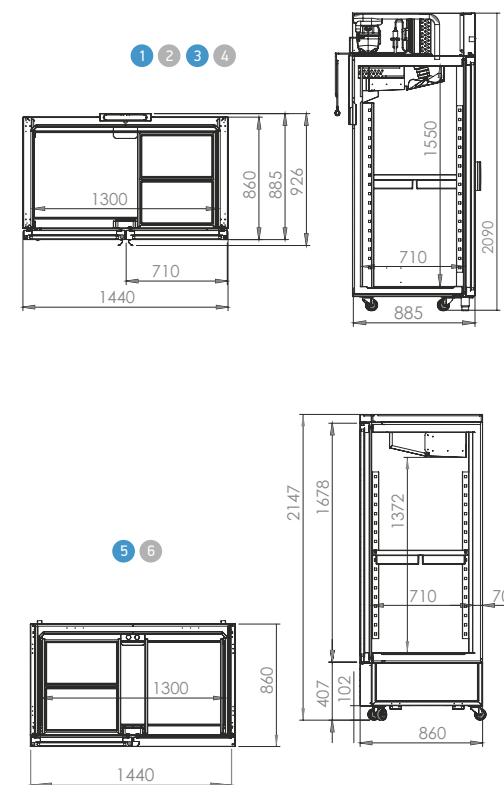

Inox Cabinets Specifications

SPECIFICATIONS / ΧΑΡΑΚΤΗΡΙΣΤΙΚΑ

- On each door 3 laminated grids
- Automatic defrost
- Automatic evaporation of defrosting water with PTC electric resistance
- 70 mm ecological polyurethane insulation
- Choice between stainless steel legs or swivel wheels
- Magnetic gaskets
- Also available preset for remote condensing unit with valve

- Σε κάθε πόρτα 3 πλαστικοποιημένες σχάρες
- Αυτόματη απόψυξη
- Αυτόματη εξάτμιση των νερών την απόψυξης με PTC ηλεκτρική αντίσταση
- Μόνωση 70 χιλ. οικολογικής πολυουρεθάνης
- Επιλογή ανάμεσα σε ανοξείδωτα πόδια ή περιστρεφόμενες ρόδες
- Μαγνητικά κουμπωτά λίστινα
- Διατίθεται επίσης χωρίς μηχανή με βαλβίδα

	Models R290	Models R449a	Dimensions (l) x (w) x (h) cm	Vol. (lt)	Power (W)/(hp)	Temp. (°C)	Grid (l) x (w) cm	G/N - Pans Dimensions	Price (€)
①	AV-148-GR	AV-148-G	144 x 88,5 x 209	1400	772 / (1/2)	0 /+8	54 x 68	GN 2/1	2.900
②	AB-148-GR	AB-148-G	144 x 88,5 x 209	1400	1.100 / (1/1)	-18 / -20	54 x 68	GN 2/1	3.550
③	AV-14G-GR	AV-14G-G	144 x 88,5 x 209	1400	850 / (3/4)	0 /+8	54 x 68	GN 2/1	3.400
④	AB-14G-GR	AB-14G-G	144 x 88,5 x 209	1400	1.300 / (1,5)	-18 / -20	54 x 68	GN 2/1	4.000
⑤	AV-148-KR	AV-148-K	144 x 86 x 215	1400	772 / (1/2)	0 /+8	54 x 68	GN 2/1	3.080
⑥	AB-148-KR	AB-148-K	144 x 86 x 215	1400	1.100 / (1/1)	-18 / -20	54 x 68	GN 2/1	3.700

OPTIONAL VERSION WITH INVERTER COMPRESSOR AND EC MAGNETIC MOTORS CLASS A

	Models R290	Models R449a	Dimensions (l) x (w) x (h) cm	Vol. (lt)	Power (W)/(hp)	Temp. (°C)	Grid (l) x (w) cm	G/N - Pans Dimensions	Price (€)	CLASS A
①	AV-148-GIR	AV-148-GI	72 x 88,5 x 209	700	622 / (1/2)	0 /+8	54 x 68	GN 2/1	3.200	
②	AB-148-GIR	AB-148-GI	72 x 88,5 x 209	700	950 / (3/4)	-18 / -20	54 x 68	GN 2/1	3.850	

Inox Cabinets

BAKERLINE

60/80 or 40/60



1 2

72pcs 40/60 or 36pcs 60/80



3 4

72pcs 40/60 or 36pcs 60/80

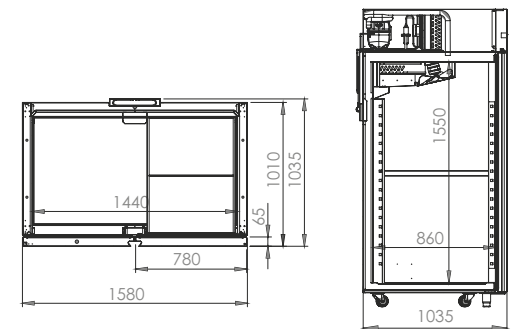

Inox Cabinets Specifications

SPECIFICATIONS / ΧΑΡΑΚΤΗΡΙΣΤΙΚΑ

- On each door 3 laminated grids
- Automatic defrost
- Automatic evaporation of defrosting water with PTC electric resistance
- 70 mm ecological polyurethane insulation
- Choice between stainless steel legs or swivel wheels
- Magnetic gaskets
- Also available preset for remote condensing unit with valve

- Σε κάθε πόρτα 3 πλαστικοποιημένες σχάρες
- Αυτόματη απόψυξη
- Αυτόματη εξάτμιση των νερών την απόψυξης με PTC ηλεκτρική αντίσταση
- Μόνωση 70 χιλ. οικολογικής πολυουρεθάνης
- Επιλογή ανάμεσα σε ανοξείδωτα πόδια ή περιστρεφόμενες ρόδες
- Μαγνητικά κουμπωτά λίστινα
- Διατίθεται επίσης χωρίς μηχανή με βαλβίδα

	Models R290	Models R449a	Dimensions (l) x (w) x (h) cm	Vol. (lt)	Power (W)/(hp)	Temp. (°C)	Grid (l) x (w) cm	G/N - Pans Dimensions	Price (€)
①	AV-159-PR	AV-159-P	158 x 103,5 x 209	1880	800 / (3/4)	0 / +8	60 x 80	60 x 80	3.700
②	AB-159-PR	AB-159-P	158 x 103,5 x 209	1880	1.200 / (1,5)	-20 / -25	60 x 80	60 x 80	4.400
③	AV-15G-PR	AV-15G-P	158 x 103,5 x 209	1880	900 / (3/4)	0 / +8	60 x 80	60 x 80	4.250
④	AB-15G-PR	AB-15G-P	158 x 103,5 x 209	1880	1.300 / (1,5)	-20 / -25	60 x 80	60 x 80	5.000

OPTIONAL VERSION WITH INVERTER COMPRESSOR AND EC MAGNETIC MOTORS CLASS A

	Models R290	Models R449a	Dimensions (l) x (w) x (h) cm	Vol. (lt)	Power (W)/(hp)	Temp. (°C)	Grid (l) x (w) cm	G/N - Pans Dimensions	Price (€)	CLASS A
①	AV-159-PIR	AV-159-PI	158 x 88,5 x 209	1880	650 / (3/4)	0 / +8	60 x 80	60 x 80	4.000	
②	AB-159-PIR	AB-159-PI	158 x 88,5 x 209	1880	1.050 / (1,5)	-20 / -25	60 x 80	60 x 80	4.700	

Inox Cabinets

WARM CABINET

Gastronomy or Bakery



- ① 36pcs G/N 1/1 or 18pcs GN 2/1
- ③ 36pcs 40/60 or 18pcs 60/80



- ② 72pcs G/N 1/1 or 36pcs GN 2/1
- ④ 72pcs 40/60 or 36pcs 60/80

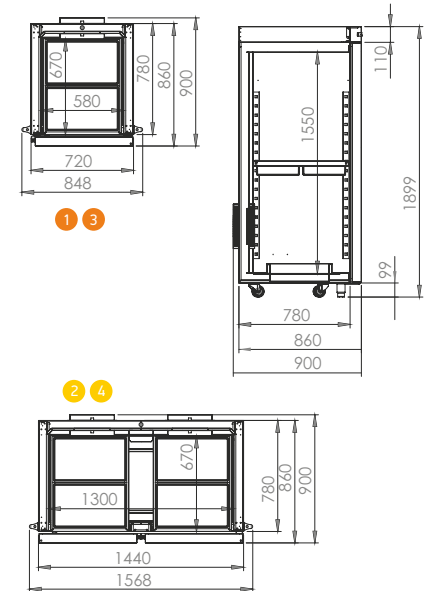

Inox Cabinets Specifications

SPECIFICATIONS / ΧΑΡΑΚΤΗΡΙΣΤΙΚΑ

Warming cabinets are an essential tool for anyone working in the food service industry: restaurants, canteens, receptions and catering companies. They optimize time and labor by ensuring that food is kept at the optimum serving temperature and preserved in such a way that it can be prepared in a fully efficient and safe manner. This avoids the stress and confusion that can arise during peak hours.

Advantages of using it

1. Organize and optimize while using
2. Food is at a safe serving temperature
3. Less stress for the kitchen staff
4. Shorter waiting times for your guests
5. Customer satisfaction regarding service and food quality.
6. Your food will always look like they just came out of the oven!

Key Benefits

1. When we need moisture to better preserve food, they do not need to be connected to the water supply network to work, as they have a built-in water tank. The humidification system and different ways of use ensure that almost all types of food are kept at a high level.
2. Easy cleaning
3. Perfect operation and maintenance of the products. Rapid heating system keeps food evenly warmed.
4. It can be easily adapted to any requirements, the models

GASTRONOMY

	Models	Dimensions (l) x (w) x (h) cm	Vol. (lt)	Power (W)/(hp)	Temp. (°C)	Grid (l) x (w) cm	G/N - Pans Dimensions	Price (€)
①	AW-078-G	85 x 90 x 190	700	1000	50 / +80	54 x 68	GN 2/1	2.300
②	AW-148-G	157 x 90 x 190	1400	2000	50 / +80	54 x 68	GN 2/1	3.600

BAKERY

③	AW-079-1	92 x 103 x 190	880	1000	50 / +80	60 x 80	60 x 80	2.600
④	AW-159-2	171 x 103 x 190	1880	2000	50 / +80	60 x 80	60 x 80	3.900

Specifications

1. Made of stainless steel
2. Swivel wheels for easy movement
3. Adjustable tray positions
4. Electronic thermostat
5. 70mm insulation

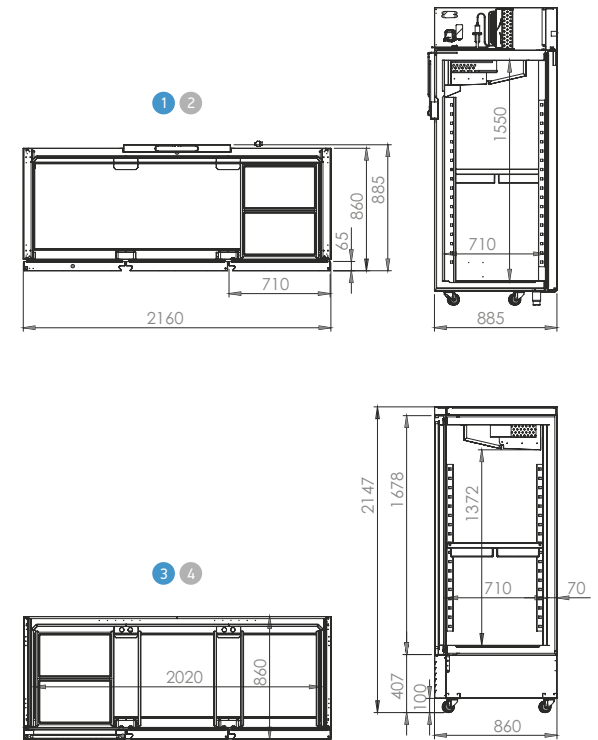

Inox Cabinets Specifications

SPECIFICATIONS / ΧΑΡΑΚΤΗΡΙΣΤΙΚΑ

- On each door 3 plastic grids
- Automatic defrost
- Automatic evaporation of the defrosting water with PTC electric resistant
- 70 mm ecological polyurethane insulation
- Choice between stainless steel legs or swivel wheels
- Available also prearranged for remote condensing unit with valve

- Σε κάθε πόρτα 3 πλαστικοποιημένες σχάρες
- Αυτόματη απόψυξη
- Αυτόματη εξάτμιση των νερών την απόψυξης με PTC ηλεκτρική αντίσταση
- Μόνωση 70 χιλ. οικολογικής πολυουρεθάνης
- Επιλογή ανάμεσα σε ανοξείδωτα πόδια ή περιστρεφόμενες ρόδες
- Μαγνητικά κουμπωτά λίστια
- Διατίθεται επίσης χωρίς μηχανή με βαλβίδα

	Models R290	Models R449a	Dimensions (l) x (w) x (h) cm	Vol. (lt)	Power (W)/(hp)	Temp. (°C)	Grid (l) x (w) cm	G/N - Pans Dimensions	Price (€)
①	AV-218-GR	AV-218-G	216 x 88,5 x 209	2.100	1.100 / (1/1)	0 / +8	54 x 68	GN 2/1	4.700
②	AB-218-GR	AB-218-G	216 x 88,5 x 209	2.100	1.580 / (1,5)	-18 / -20	54 x 68	GN 2/1	5.600
③	AV-218-KR	AV-218-K	216 x 86 x 215	2.100	1.100 / (1/1)	0 / +8	54 x 68	GN 2/1	4.900
④	AB-218-KR	AB-218-K	216 x 86 x 215	2.100	1.580 / (1,5)	-18 / -20	54 x 68	GN 2/1	5.800

OPTIONAL VERSION WITH INVERTER COMPRESSOR AND EC MAGNETIC MOTORS CLASS A

	Models R290	Models R449a	Dimensions (l) x (w) x (h) cm	Vol. (lt)	Power (W)/(hp)	Temp. (°C)	Grid (l) x (w) cm	G/N - Pans Dimensions	Price (€)	CLASS A
①	AV-218-GIR	AV-218-GI	216 x 88,5 x 209	2.100	950 / (1/1)	0 / +8	54 x 68	GN 2/1	5.100	
②	AB-218-GIR	AB-218-GI	216 x 88,5 x 209	2.100	1.430 / (1,5)	-18 / -20	54 x 68	GN 2/1	6.000	

Waste Cooler

WASTE COOLER PRESERVATION

Συντηρητής απορριμμάτων

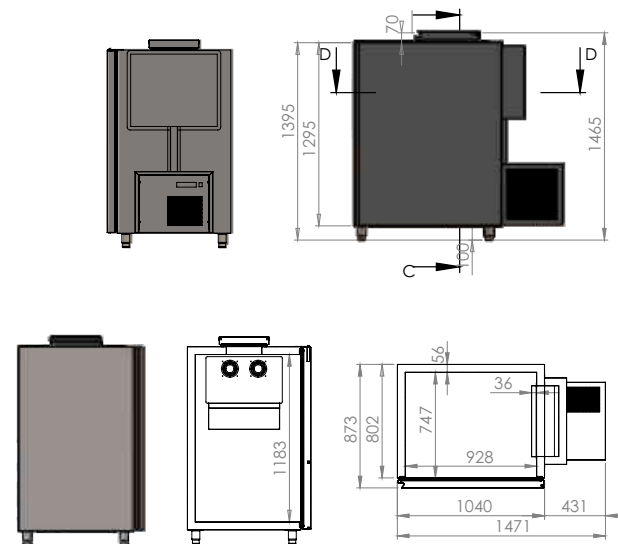

Models	Dimensions (l) x (w) x (h) cm	Capacity	Power (W) / (hp)	Temp. (°C)	Weight (Kg.)	Price (€)
R449a						
SP-078-T	87,3 x 104 x 140	2 GN	570 (1/4)	-2/+8	60	2.900

Waste Cooler

Οι τεράστιες ποσότητες απορριμμάτων τροφίμων που δημιουργούνται σε μια εμπορική κουζίνα θέτουν σημαντικό κίνδυνο δημιουργίας πηγής ανεπιθύμητης μόλυνσης και βακτηρίων. Από το 2006, οι κανονισμοί για την ασφάλεια των τροφίμων στην ΕΕ έχουν γίνει πιο αυστηροί όσον αφορά τη σωστή αποθήκευση των απορριμμάτων τροφίμων.

Αυτοί οι κανονισμοί προσδιορίζουν ότι τα απορρίμματα κουζίνας πρέπει να αποθηκεύονται με ασφάλεια και υγιεινή, μειώνοντας τον πιθανό κίνδυνο τροφιμογενών ασθενειών από μολυσμένα απόβλητα τροφίμων και ισχύουν για όλες τις επιχειρήσεις φιλοξενίας και τροφοδοσίας και τις εμπορικές κουζίνες. Τα ψυγεία απορριμμάτων προσφέρουν μια υγιεινή λύση για τη συγκράτηση των απορριμμάτων τροφίμων, έτοιμη για συλλογή.

Χαρακτηριστικά Ψυγείου απορριμμάτων:

1. Ανοξείδωτο εσωτερικά και εξωτερικά
2. Ψυκτική μονάδα στο πλάι.
3. Μόνωση από διογκωμένη πολυουρεθάνη χωρίς CFC, πυκνότητας 45 Kg/m³
4. Ηλεκτρονικός έλεγχος θερμοκρασίας
5. Αυτόματη εξάτμιση του συμπυκνωμένου νερού
6. Βεβιασμένο σύστημα ψύξης
7. Επιτραπέζιο κάλυμμα ανοιχτό με μονωμένο αρθρωτό καπάκι και φλάντζα τύπου μπαλονιού
8. Μονοκόμμη γωνιακή βάση με ακτίνα από ανοξείδωτο χάλυβα για εύκολο καθαρισμό
9. Στατικό σύστημα ψύξης αποτρέπει την εκπομπή δυσάρεστης οσμής
10. Εφοδιασμένο με ρυθμιζόμενα πόδια

The vast amounts of food waste generated in a commercial kitchen pose a significant risk of creating a source of unwanted contamination and bacteria. Since 2006, food safety regulations in the EU have become stricter regarding the proper storage of food waste.

These regulations specify that kitchen waste must be stored safely and hygienically, reducing the potential risk of foodborne illness from contaminated food waste, and apply to all hospitality and catering businesses and commercial kitchens. Waste coolers offer a sanitary solution for containing food waste, ready for collection.

Waste Cooler Features:

1. Stainless steel inside and outside
2. Cooling unit on the side.
3. CFC-free expanded polyurethane insulation, density 45 Kg/m³
4. Electronic temperature control
5. Automatic evaporation of condensed water
6. Rushed cooling system
7. Table cover open with insulated hinged lid and balloon type gasket
8. One-piece corner base with stainless steel radius for easy cleaning
9. Static cooling system prevents the emission of unpleasant odor
10. Equipped with adjustable feet



1



2



3

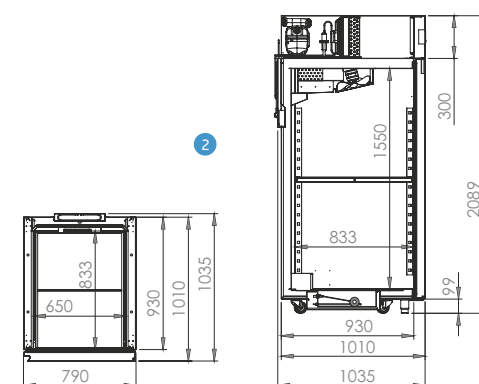
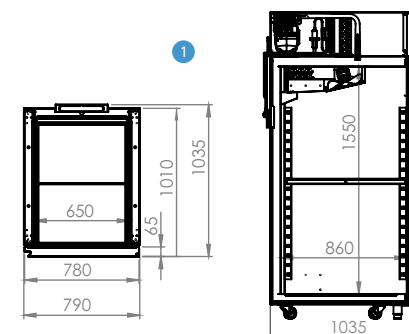

Το νέο μοντέλο στόφα ψυγείο είναι το καλύτερο εργαλείο του αρτοποιού στη σύγχρονη τεχνολογία αρτοποιίας για να εγγυηθεί την αυτόματη συντήρηση ζύμης. Ο προγραμματιζόμενος χρονοδιακόπτης επιτρέπει στους αρτοποιούς να βελτιώσουν όχι μόνο την ποιότητα του προϊόντος, αλλά και τον προγραμματισμό παραγωγής 24 ώρες την ημέρα, 7 ημέρες την εβδομάδα.

Κατασκευάζετε σε 3 διαστάσεις για 40x60 λαμαρίνα και για 60x80. Το κουφάρι είναι κατασκευασμένο από ανοξείδωτο χάλυβα με μόνωση 75mm (42kg/m³), βεβιασμένης ψύξης.

ΠΛΕΟΝΕΚΤΗΜΑΤΑ ΣΤΗ ΧΡΗΣΗ ΜΙΑΣ ΣΤΟΦΑΣ ΨΥΓΕΙΟ:

- Εξάλειψη της νυχτερινής εργασίας, επειδή ο αρτοποιός ζυμώνει και προετοιμάζει τα διάφορα είδη ψωμιού κατά τη διάρκεια της ημέρας, στη συνέχεια τα εισάγει στη συσκευή ελέγχου της διόγκωσης και καθυστερεί αυτόματα τη διαδικασία διόγκωσης μέσω απλού προγραμματισμού, έτσι ώστε όταν φτάνει νωρίς το πρωί, το ψωμί είναι έτοιμο να ψηθεί.
- Βελτιωμένη ποιότητα προϊόντος, επειδή μια μακρά διαδικασία διόγκωσης δίνει στο ψωμί περισσότερη γέυση και επιμηκύνει τη διάρκεια του.
- Βελτιωμένα κέρδη, χάρη στον εξορθολογισμό της διαδικασίας παραγωγής, προκαλώντας μείωση της ποσότητας μαγιάς που χρησιμοποιείται και με αποτέλεσμα την εξάλειψη του ψωμιού παραμένει στο τέλος της ημέρας

ΛΕΙΤΟΥΡΓΙΕΣ:

- Έλεγχος θερμοκρασίας και υγρασίας ουδέτερης ζώνης.
- Προγραμματισμός τεσσάρων κύκλων εργασίας.
- Διπλή ταχύτητα ανεμιστήρα.
- Χειροκίνητοι κύκλοι ζεστού και κρύου.
- Διαχείριση φάσεων ψύξης, αποθήκευσης, διόγκωσης και προετοιμασίας έτοιμων προϊόντων.
- Ρολόι και ημερολόγιο για να ορίσετε την ώρα που είναι έτοιμο το προϊόν.
- Φωτεινή συνοπτική ένδειξη που δείχνει την πρόοδο του προγράμματος.

ΤΑ ΚΥΡΙΑ ΧΑΡΑΚΤΗΡΙΣΤΙΚΑ:

- Ο ηλεκτρονικός ελεγκτής αποτελείται από τη μονάδα 100Master PAN, στην οποία γίνονται όλες οι ηλεκτρικές συνδέσεις και το ηλεκτρολόγιο / οθόνη, η οποία διαθέτει μια μεγάλη οθόνη LCD που παρέχει πλήρεις πληροφορίες σχετικά με την κατάσταση του δωματίου.
- Η συνολική μονάδα επιτρέπει τον έλεγχο του κρύου, της θερμότητας, του εξαερισμού, του φωτός δωματίου, της υγρασίας, της αφύγρανσης, της απόψυξης και των συναγερμών μέσω του ελέγχου των αισθητήρων περιβάλλοντος και εξατμιστή NTC και των εισόδων του αισθητήρα υγρασίας 4-20 mA.
- Συσκευές ασφαλείας συμπίεστη και ανεμιστήρα, διακόπτης πόρτας, συναγερμός υγραντήρα.
- Οι ειδικές πλακέτες τροφοδοσίας που συμπληρώνουν τον ελεγκτή μπορούν να παρασχεθούν σύμφωνα με τις απαιτήσεις του πελάτη.



This model has electronic controller. Work cycles easily programmed via user- friendly interface. Luminous graphics indicate progress of program being executed.

Αυτό το μοντέλο διαθέτει ηλεκτρονικό θερμοστατη. Οι κύκλοι εργασίας προγραμματίζονται εύκολα μέσω φιλικής προς το χρήστη διεπαφής. Τα φωτεινά γραφικά δείχνουν την πρόοδο του προγράμματος που εκτελείται.

	Models R449a	Dimensions (l) x (w) x (h) cm	Capacity	Humidity	Power (W) / (hp)	Temp. (°C)	Weight (Kg.)	Price (€)
①	SP-089-T	79 x 103,5 x 209	36 Trays 40x60	70% / 95%	2100	-6/+40	210	4.300
③	SP-159-T	158 x 103,5 x 209	72 Trays 40x60	70% / 95%	2600	-6/+40	310	5.900

The new model of retarder prover is the best in modern bakery technology to guarantee automatic dough conservation, retarding and proving. Programmable timer: allows bakers to improve not just product quality but also production scheduling 24 hours a day, 7 days a week.

The model is manufactured in 3 dimensions for 40x60 trays and for 60x80. The body is made of stainless steel with 75mm insulation (42kg/m³), ventilated cooling.

ADVANTAGES OF USING RETARDER PROVER:

- Elimination of night work, because the baker kneads and prepares the different kinds of raw bread during the day, then introduces them in the leavening control appliance and automatically delays the leavening process through simple programming, so that when he arrives early in the morning, the bread is ready to be baked.
- Improved product quality, because a long leavening process gives the bread more flavor and lengthens its duration.
- Enhanced profits, thanks to the rationalization of the production process, causing a reduction in the amount of yeast used and resulting in the elimination of bread remains at the end of the day.

FUNCTIONS:

- Neutral-zone temperature and humidity control.
- Programming of four work cycles.
- Double fan speed.
- Hot and cold manual cycles.
- Management of cooling, storage, leavening and product-ready settling phases.
- Clock and calendar to set product-ready time.
- Luminous synoptic display indicating program progress end of the day.

MAIN CHARACTERISTICS:

- The electronic controller consists of the 100Master PAN unit, on which all the electrical connections are made, and the keyboard/display, which features a large LCD screen providing complete information on room status.
- The overall unit allows control of cold, heat, ventilation, room light, humidification, dehumidification, defrosting and alarms via control of the NTC ambient and evaporator sensors and the 4-20 mA humidity sensor inputs.
- Compressor and fan safety devices, door switch, humidifier alarm.
- Special power boards complete with the controller can be supplied according to customer-specified requirements.

Inox Cabinets

SLIMLINE

with plenum

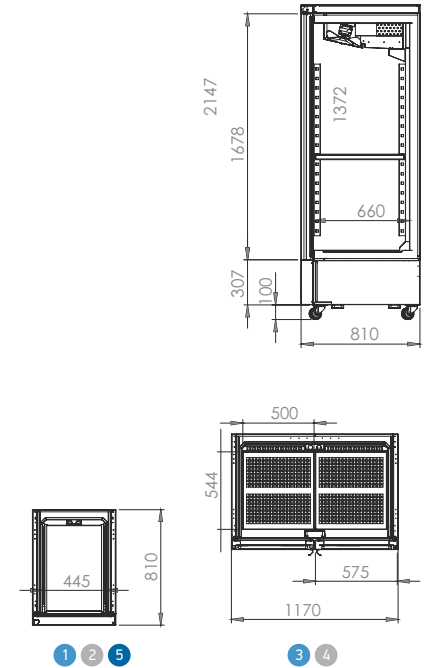

Inox Cabinets Specifications

SPECIFICATIONS / ΧΑΡΑΚΤΗΡΙΣΤΙΚΑ

- On each door 4 inox grids
- Automatic defrost
- Automatic evaporation of defrosting water with PTC electric resistance
- 70 mm ecological polyurethane insulation
- Choice between stainless steel legs or swivel wheels
- Magnetic gaskets
- Also available preset for remote condensing unit with valve

- Σε κάθε πόρτα 4 inox σχάρες
- Αυτόματη απόψυξη
- Αυτόματη εξάτμιση των νερών την απόψυξης με PTC ηλεκτρική αντίσταση
- Μόνωση 70 χιλ. οικολογικής πολυουρεθάνης
- Επιλογή ανάμεσα σε ανοξείδωτα πόδια ή περιστρεφόμενες ρόδες
- Μαγνητικά κουμπωτά λάστιχα
- Διατίθεται επίσης χωρίς μηχανή με βαθβίδα

	Models R290	Models R449a	Dimensions (l) x (w) x (h) cm	Vol. (lt)	Power (W)/(hp)	Temp. (°C)	Grid (l) x (w) cm	G/N - Pans Dimensions	Price (€)
①	SS-057-VR	SS-057-V	58 x 81 x 215	400	590 / (3/8)	0 / +8	40 x 60	-	2.600
②	SB-057-VR	SB-057-V	58 x 81 x 215	400	772 / (1/2)	-18 / -20	40 x 60	-	3.400
③	SS-127-VR	SS-127-V	117 x 81 x 215	1100	850 / (3/4)	0 / +8	40 x 60	-	3.900
④	SB-127-VR	SB-127-V	117 x 81 x 215	1100	1.300 / (1,5)	-18 / -20	40 x 60	-	4.800

REFRIGERATED FOR BEERS / ΨΥΓΕΙΟ ΘΑΛΑΜΟΣ ΓΙΑ ΜΠΥΡΕΣ

⑤	SM-057-VR	SM-057-V	58 x 81 x 215	400	440 / (3/8)	-4 / -2	40 x 60	-	2.900
---	-----------	----------	---------------	-----	-------------	---------	---------	---	-------

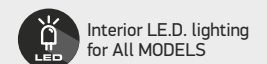

Inox Cabinets

GLASS DOOR

with plenum

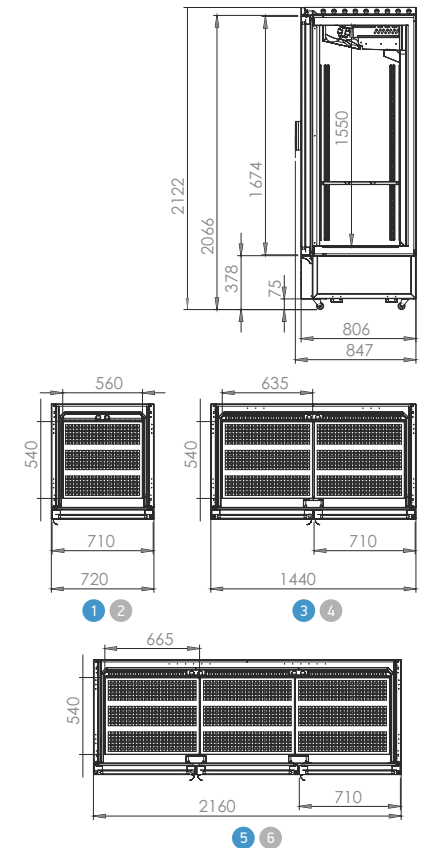

Inox Cabinets Specifications

SPECIFICATIONS / ΧΑΡΑΚΤΗΡΙΣΤΙΚΑ

- On each door 4 inox grids
- Automatic defrost
- Automatic evaporation of defrosting water with PTC electric resistance
- 70 mm ecological polyurethane insulation
- Choice between stainless steel legs or swivel wheels
- Magnetic gaskets
- Also available preset for remote condensing unit with valve

- Σε κάθε πόρτα 4 inox σχάρες
- Αυτόματη απόψυξη
- Αυτόματη εξάτμιση των νερών την απόψυξης με PTC ηλεκτρική αντίσταση
- Μόνωση 70 χιλ. οικολογικής πολυουρεθάνης
- Επιλογή ανάμεσα σε ανοξείδωτα πόδια ή περιστρεφόμενες ρόδες
- Μαγνητικά κουμπωτά λάστιχα
- Διατίθεται επίσης χωρίς μηχανή με βαθβίδα

	Models R290	Models R449a	Dimensions (l) x (w) x (h) cm	Vol. (lt)	Power (W)/(hp)	Temp. (°C)	Grid (l) x (w) cm	G/N - Pans Dimensions	Price (€)
①	SS-077-VR	SS-077-V	72 x 84,7 x 212	700	772 / (1/2)	0 / +8	56 x 54	GN 2/1	2.800
②	SB-077-VR	SB-077-V	72 x 84,7 x 212	700	1.100 / (1/1)	-18 / -20	56 x 54	GN 2/1	3.600
③	SS-147-VR	SS-147-V	144 x 84,7 x 212	1400	850 / (3/4)	0 / +8	63.5 x 54	GN 2/1	4.100
④	SB-147-VR	SB-147-V	144 x 84,7 x 212	1400	1.300 / (1,5)	-18 / -20	63.5 x 54	GN 2/1	5.000
⑤	SS-217-VR*	SS-217-V*	215 x 84,7 x 212	2.100	1.100 / (1,1)	0 / +8	66,5 x 54	GN 2/1	6.000
⑥	SB-217-VR*	SB-217-V*	215 x 84,7 x 212	2.100	1.580 / (1,5)	-18 / -20	66,5 x 54	GN 2/1	6.900

*the model with 3 doors with R290 include 2 compressors
*το μοντέλο με 3 πόρτες με R290 περιλαμβάνει 2 συμπιεστές

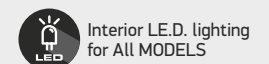

Dehydrator

LABORATORY LINE

Ξηραντήριο Αλλαντικών & Ζυμαρικών



1 36pcs 40/60 or 18pcs 60/80



2 72pcs 40/60 or 36pcs 60/80

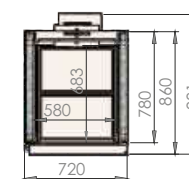
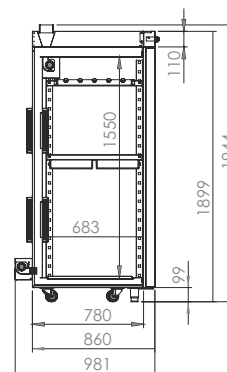

1

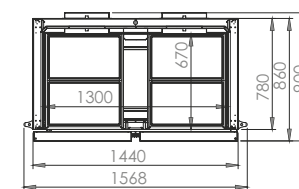

2

Models R449a	Dimensions (l) x (w) x (h) cm	Capacity	Humidity	Power (W) / (hp)	Temp. (°C)	Weight (Kg.)	Price (€)
AS-078-1	72 x 98 x 195	18 Trays 40x60	70% / 95%	2500	+10 / +80	180	2.800
AS-148-2	157 x 98 x 195	36 Trays 40x60	70% / 95%	3800	+10 / +80	210	4.100

Το επαγγελματικό ξηραντήριο αλλαντικών, ζυμαρικών και φρούτων είναι ένα ευέλικτο μηχάνημα που σας επιτρέπει να στεγνώνετε ή να αφυδατώνετε τρόφιμα με εξαιρετική απλότητα. Διαθέτει στο επάνω μέρος σύστημα εξαερισμού που ενεργοποιείται αυτόματα όταν χρειάζεται για να εξαγάγει την υγρασία εκτός θαλάμου. Λειτουργεί αυτόματα και σας επιτρέπει να πραγματοποιείτε τόσο στατικές όσο και δυναμικές διεργασίες.

1. Έλεγχος με ηλεκτρονικό θερμοστάτη υγρασίας και θερμοκρασίας
2. Κρυστάλινη πόρτα για προβολή προϊόντος εάν ζητηθεί
3. Ρυθμιζόμενη θερμοκρασία από 10° έως 80°C
4. Κατασκευασμένο εξ ολοκλήρου από ανοξείδωτο χάλυβα
5. Περιστρεφόμενοι τροχοί για εύκολη τοποθέτηση και καθαρισμό
6. Δυνατότητα τοποθέτησης έως 18 λαμαρίνες 2/1 gastronorm για επιφάνεια 6,5m²
7. Αφαιρούμενο ταψί στο κάτω μέρος για εύκολο καθάρισμα

ΠΛΕΟΝΕΚΤΗΜΑΤΑ

- **Ισχυρό:** ιδανικό για θέρμανση χάρη στο θερμαντικό στοιχείο με 2.500 W το μοντέλο με μια πόρτα και 3800 W το διπλό
- **Εύκολο στο καθάρισμα:** χάρη στα ένθετα από ανοξείδωτο χάλυβα
- **Ρυθμιζόμενο:** Ρυθμιζόμενο εύρος θερμοκρασίας μεταξύ 10 και 80°C
- **Πρακτικό:** η διαδικασία ελέγχεται μέσω μηχανικού χρονοδιακόπτη που μπορεί να ρυθμιστεί μεταξύ 0 και 12 ωρών

The professional sausage, pasta and fruit dehydrator is a versatile machine that allows you to dry or dehydrate food with extreme simplicity. It has a ventilation system at the top that automatically is activated when needed to extract moisture out of the chamber. It works automatically and allows you to perform both static and dynamic processes.

1. Control with an electronic humidity and temperature thermostat
2. Glass door if requested
3. Adjustable temperature from 10° to 80°C
4. Made entirely of stainless steel
5. Swivel wheels for easy placement and cleaning
6. Possibility of placing up to 18 sheets 2/1 gastronorm for a total surface of 6.5m²
7. Removable bottom pan for easy cleaning

ADVANTAGES

- **Powerful:** ideal for heating thanks to the heating element with 2,500 W for the single-door model and 3,800 W for the double
- **Easy to clean:** thanks to the stainless steel inserts
- **Adjustable:** Adjustable temperature range between 10 and 80°C
- **Practical:** the process is controlled by a mechanical timer that can be set between 0 and 12 hours

Yogurt maturation

YOGURT AGING

Ωριμαντήριο Γιαουτιών



1 36pcs 40/60 or 18pcs 60/80



2 72pcs 40/60 or 36pcs 60/80

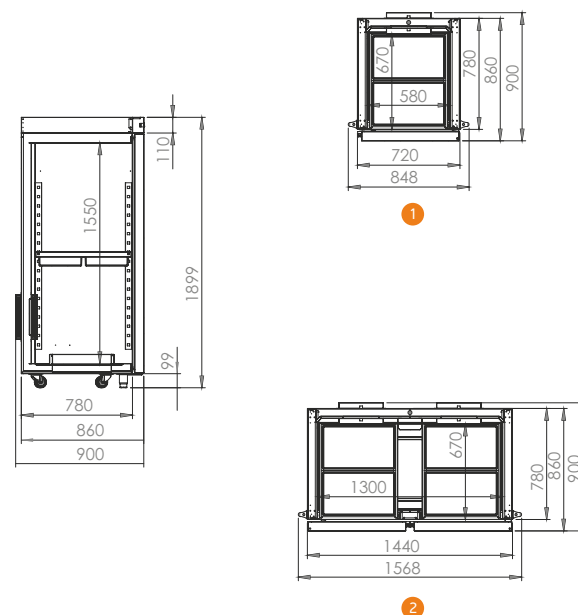

Models R449a	Dimensions (l x (w) x (h) cm	Capacity	Humidity	Power (W) / (hp)	Temp. (°C)	Weight (Kg.)	Price (€)
YA-079-T	72x103,5x195	18 Trays 40x60	70% / 95%	1800	-6 / +40	180	5.300
YA-159-T	157x103,5x195	36 Trays 40x60	70% / 95%	2000	-6 / +40	210	6.300

Ο θάλαμος ωρίμανσης και ψύξης γιαουρτιού είναι ένας ανοξείδωτος θάλαμος με 70 χιλιοστά μόνωση πολυουρεθάνης για έλεγχο της θέρμανσης και της ψύξης.

Αυτός ο θάλαμος διαθέτει δύο θερμοστάτες ένα ηλεκτρονικό για την ψύξη και έναν για την θέρμανση και χρονοδιακόπτη για να ορίσουμε τον χρόνο ωρίμανσης

Στο τέλος του κύκλου αυτόματα ο θάλαμος μπαίνει στην διαδικασία ψύξης για να διατηρήσει το γιαούρτι

Διατίθεται σε δύο μοντέλα με 880 l + 1700 l με εσωτερικές διαστάσεις 60εκ επί 80εκ.

Η μοναδικότητα αυτής της συσκευής έγκειται στη μεγάλη χωρητικότητά της, παρά τις μικρές εξωτερικές της διαστάσεις.

ΧΑΡΑΚΗΤΗΡΙΣΤΙΚΑ

- Μόνωση με πολυουρεθάνη με έγχυση υψηλής πυκνότητας.
- Σύστημα ψύξης με ερμητικό συμπιεστή, μονοφασικό, που λειτουργεί σε ψυκτικό υγρό R449. αεριζόμενος εξατμιστής με ηλεκτρική απόψυξη
- Θέρμανση με ηλεκτρικές θερμάστρες από ανοξείδωτο χάλυβα
- Ηλεκτρονική μονάδα ελέγχου με οθόνη για προγραμματισμό και ένδειξη θερμοκρασίας.
- Προαιρετικά: Ράφια από ανοξείδωτο χάλυβα διαστάσεων 60 x 80 cm
- Μονοφασικό τροφοδοτικό (220V/50Hz).

The yogurt maturation and cooling chamber made from stainless steel with 70mm polyurethane insulation for controlling the heating and cooling.

This chamber has available two thermostats one electronic for cooling and one for heating and a timer for ripening the time

At the end of the cycle, the chamber automatically enters the cooling process to preserve the yogurt

This is available in two models with 880l + 1700l with internal dimensions of 60cm by 80cm.

The uniqueness of this device is due to its large capacity, despite its small external dimensions.

DEVICE FEATURES

- Insulation with high density injected polyurethane
- Cooling system with hermetic compressor, electrical in single-phase, operating with refrigerant R449. ventilated evaporator with electric defrost
- Heating with stainless steel electric heaters
- Electronic control unit with screen for programming and temperature display
- Optional: Stainless steel shelves measuring 60 x 80 cm
- Single-phase power supply (220V/50Hz)

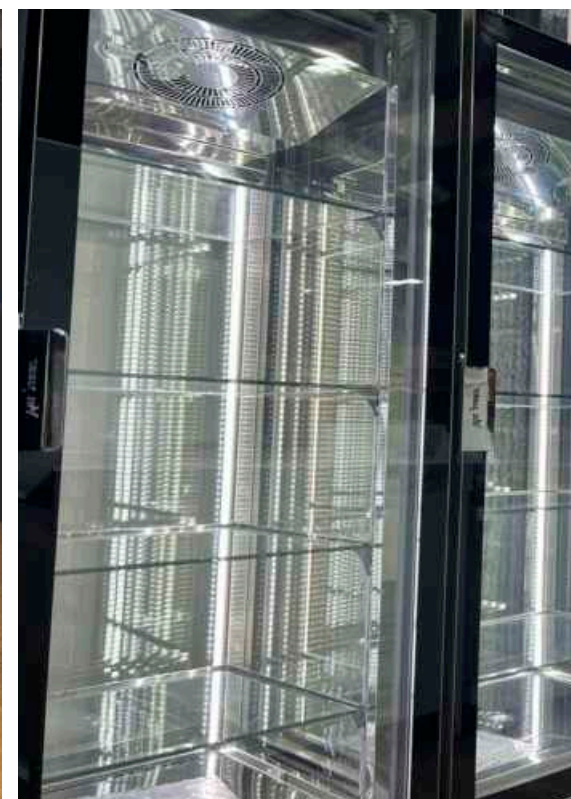

Η κάθετη τετράπλευρη ψυχόμενη βιτρίνα είναι απαραίτητη στα καταστήματα ζαχαροπλαστικής και παγωτού και στους επαγγελματίες πραζίνες. Συνδυάζει την προβολή και τη συντήρηση του προϊόντος με την υγιεινή και τη μέγιστη λειτουργικότητα. Κατασκευασμένες για να βελτιώσουν την ορατότητα 360 μοιρών των τροφίμων που εμφανίζονται και εκμεταλλεύεται πλήρως τον εσωτερικό χώρο που απελευθερώνεται από τυχόν εμπόδια για να εγγυηθεί τη μέγιστη χωρητικότητα.

Κατασκευάζουμε 3 μοντέλα:

- Βιτρίνες με ύψος 1900mm (Βεβιασμένως ψύξης ή στατικές)
- Βιτρίνες με ύψος 2100mm (Βεβιασμένως ψύξης)
- Βιτρίνες με ύψος 1500mm (Βεβιασμένως ψύξης)

Παράγονται με το νέο ψυκτικό αέριο R290. Το ισχυρό σύστημα ψύξης και η τέλεια κατανομή του κρύου αλλή και η εξαιρετικά γρήγορη ανάκτηση της θερμοκρασίας μετά το άνοιγμα διασφαλίζουν ότι τα προϊόντα σας διατηρούνται τέλεια σε γεύση και εμφάνιση

Διαθέσιμα χρώματα

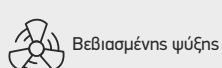

ΧΑΡΑΚΤΗΡΙΣΤΙΚΑ

1. Το θερμαινόμενο κρύσταλλο διπλού θαλάμου σε κάθε πλευρά και το σύστημα κατά του θολώματος του γυαλιού εξαλείφει την υγρασία στην πόρτα μετά το άνοιγμα, δίνοντας στα προϊόντα σας την ορατότητα που πρέπει.
2. Η κάθε βιτρίνα διαθέτει σε κάθε πόρτα 5 Ρυθμιζόμενα ράφια με νέο σχεδιασμένο σύστημα στερέωσης.
3. Ο φωτισμός είναι ενσωματωμένος στο σώμα της βιτρίνας με 4 φωτιστικά LED
4. Ενσωματωμένη λαβή σε όλη την πλευρά της πόρτας και αυτόματο κλείσιμο με ηχητική υπενθύμιση σε περίπτωση τυχαίου ανοίγματος. Έχει μελετηθεί για να καλύψει τις ανάγκες των επαγγελματιών.

ΠΛΕΟΝΕΚΤΗΜΑΤΑ

- Άριστη συντήρηση
- Μέγιστη ορατότητα των προϊόντων που εμφανίζονται
- Μεγάλη χωρητικότητα οθόνης
- Εύκολη συντήρηση
- Εξοικονόμηση ενέργειας

Inox Cabinets

4 SIGHTS GLASS

Single & double door 4 sights



The vertical four-sided refrigerated display case is a must for pastry and ice cream shops and praline professionals. It combines product display and maintenance with hygiene and maximum functionality. Built to improve the 360-degree visibility of the displayed food and takes full advantage of the interior space freed from any obstructions to guarantee maximum capacity.

We manufacture 3 models:

- Showcases with a height of 1900mm (quick cooling or static)
- Showcases with a height of 2100mm (quick cooling)
- Showcases with a height of 1500mm (quick cooling)

They are produced with the new refrigerant gas R290. The powerful cooling system and the perfect distribution of the cold as well as the extremely fast temperature recovery after opening ensure that your products are perfectly preserved in taste and appearance

Available Colors



White



Black



Silver



Inox Mirror



Freezer static



Freezer ventilated

CHARACTERISTICS

1. Double-chamber heated glass on each side and anti-fog glass system eliminates moisture in the door after opening, giving your products the visibility they need.
2. Each showcase has 5 adjustable shelves on each door with a newly designed fixing system.
3. The lighting integrated into the body of the showcase with 4 LED lights
4. Built-in handle on the entire side of the door and automatic closing with audible reminder in case of accidental opening. It has been designed to meet the needs of professionals

CHARACTERISTICS

- Excellent maintenance
- Maximum visibility of the products displayed
- Large screen capacity
- Easy maintenance
- Energy saving

Inox Cabinets

SINGLE & DOUBLE DOOR

4-Sights Showcase



1



2



3

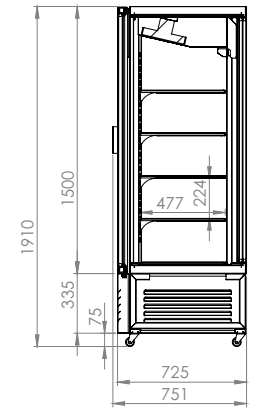

1



2

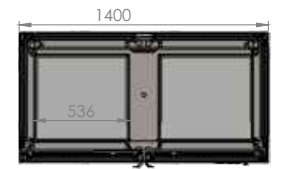

3

Inox Cabinets Specifications

SPECIFICATIONS / ΧΑΡΑΚΤΗΡΙΣΤΙΚΑ

- All Models are available for Cooling or Freezing
- Freezers are available in Ventilated or Static models except the models point 2
- L.E.D. Lighting included
- Castors included
- Glass shelves for all Static models
- Automatic defrosting for Ventilated models
- Manual Defrosting for Static models

- Όλα τα μοντέλα διατίθενται σε Συντήρηση & Κατάψυξη
- Οι Καταψύξεις διατίθενται με ανακύκλωση ή στατική ψύξη εκτός από τα μοντέλα στο σημείο 2
- Περιλαμβάνεται φωτισμός L.E.D.
- Περιλαμβάνονται ροδάκια
- Γυάλινα ράφια στις Στατικές καταψύξεις
- Αυτόματη απόψυξη στις καταψύξεις με ανακύκλωση
- Χειροκίνητη απόψυξη στις καταψύξεις με στατική ψύξη

	Models R290	Models R449a	Dimensions (l x (w) x (h) cm	Vol. (lt)	Power (W)/(hp)	Temp. (°C)	Grid (l x (w) cm	Price (€)	
①	CR-077-1R	CR-077-1	70 x 75 x 190	600	772 / (1/2)	0 / +8	51x 51	3.900	SINGLE DOOR
	CB-077-1R	CB-077-1	70 x 75 x 190	600	1.000 / (1.0)	-16 / -18	51 x 51	4.900	
	CS-077-1R	CS-077-1	70 x 75 x 190	600	700 / (1.0)	-16 / -18	51 x 51	4.800	
②	CR-097-1R	CR-097-1	90 x 75 x 190	900	700 / (3/4)	0 / +8	75 x 52	4.600	SINGLE DOOR
	CB-097-1R	CB-097-1	90 x 75 x 190	900	1.500 / (1.5)	-16 / -18	75 x 52	5.500	
	CS-097-1R	CS-097-1	90 x 75 x 190	900	900 / (1.0)	-16 / -18	75 x 52	5.400	
③	CR-147-2R	CR-147-2	130 x 75 x 190	1200	1.043 / (3/4)	0 / +8	51x 51	5.900	DOUBLE DOOR
	CB-147-2R	CB-147-2	130 x 75 x 190	1200	1.500 / (1.5)	-16 / -18	51 x 51	6.800	
	CS-147-2R	CS-147-2	130 x 75 x 190	1200	1.200 / (1.5)	-16 / -18	51 x 51	6.700	

*CS-077-1, CS-097-1, CS-147-2: STATIC FRIDGE

Inox Cabinets

SINGLE & DOUBLE DOOR

4-Sights Showcase



1



2

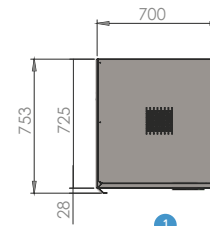
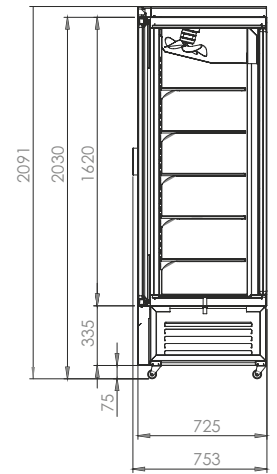

1

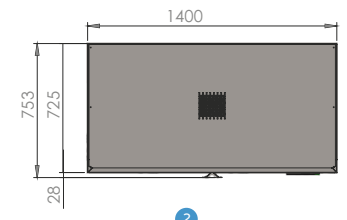







2

Inox Cabinets Specifications

	Models R290	Models R449a	Dimensions (l) x (w) x (h) cm	Vol. (lt)	Power (W)/(hp)	Temp. (°C)	Grid (l) x (w) cm	Weight (Kg)	Price (€)	
①	C7-097-SR	C7-097-S	70x75x210	650ltr	650	0/+15	4 Shelves	250Kg	4.200	SINGLE DOOR
	C7-09E-SR	C7-09E-S	70x75x210	650ltr	700	-2/+15	4 Shelves	250Kg	5.200	
	C7-09F-SR	C7-09F-S	70x75x210	650ltr	1080	-5/-20	4 Shelves	250Kg	5.100	
②	C9-097-SR	C9-097-S	140x75x210	1400ltr	750	0/+15	4 Shelves	270Kg	6.200	DOUBLE DOOR
	C9-09E-SR	C9-09E-S	140x75x210	1400ltr	800	-2/+15	4 Shelves	270Kg	7.100	
	C9-09F-SR	C9-09F-S	140x75x210	1400ltr	1180	-5/-20	4 Shelves	280Kg	7.000	

*C7-09F-S, C9-09F-S: STATIC FRIDGE

Available colors upon request :

-  White
-  Black
-  Inox Mirror
-  Refrigeration ventilated
-  Freezer ventilated
-  Freezer static

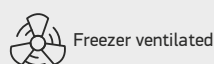
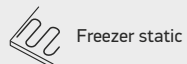
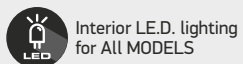

Inox Cabinets

SINGLE DOOR

4-Sights Showcase



1



2

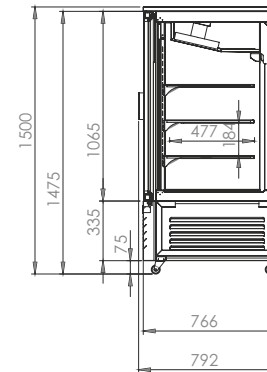

1

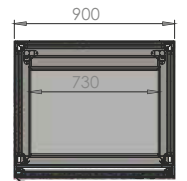
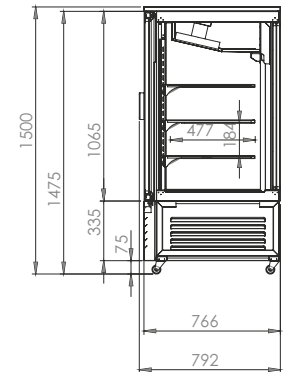





2

Inox Cabinets Specifications

	Models R290	Models R449a	Dimensions (l) x (w) x (h) cm	Vol. (ltr)	Power (W)/(hp)	Temp. (°C)	Grid (l) x (w) cm	Weight (Kg)	Price (€)	
①	C4-077-SR	C4-077-S	70x79x150	300ltr	500	0/+15	3 Shelves	150Kg	3.600	SINGLE DOOR
	C4-07E-SR	C4-07E-S	70x79x150	300ltr	550	-15 / -18	3 Shelves	150Kg	4.600	
②	C4-097-SR	C4-097-S	90x79x150	450ltr	650	0/+15	3 Shelves	170Kg	4.300	
	C4-09E-SR	C4-09E-S	90x79x150	450ltr	700	-15 / -18	3 Shelves	170Kg	5.200	

Available colors upon request :

-  White
-  Black
-  Inox Mirror
-  Refrigeration ventilated
-  Freezer ventilated

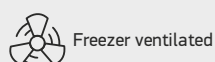
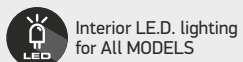

Blast Chillers

SHOCK FREEZER

40/60 or GastroNorm 1/1



Artsteel has chosen to equip advanced technology through the best components. The structure is made of insulation with a thickness of 70 mm. Artsteel has concentrated the design and research efforts in the development of software that makes the use of the equipment easier.

Η Artsteel επέλεξε να εξοπλίσει τα blast Chiller την προηγμένη τεχνολογία τροφίμων, με τα καλύτερα εξαρτήματα. Η μόνωση είναι πάχους 70 mm. Η Artsteel έχει συγκεντρώσει τις προσπάθειες σχεδιασμού και έρευνας στην ανάπτυξη λογισμικού που διευκολύνει τη χρήση του εξοπλισμού.

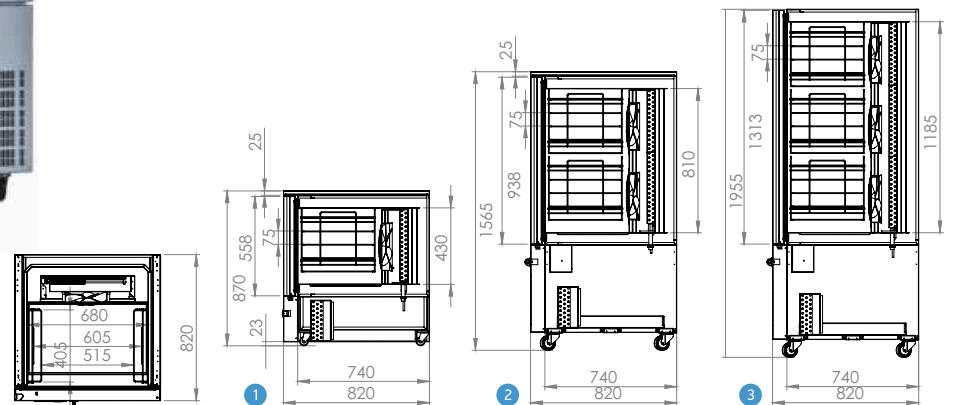

Inox Cabinets Specifications

CHARACTERISTICS ΧΑΡΑΚΤΗΡΙΣΤΙΚΑ

Electronic control thermostat automatic setting of:

- 9 pre-stored automatic programs.
- Simple setting manual programs that can be saved in the machine database.

Αυτόματη ρύθμιση ηλεκτρονικού θερμοστάτη:

- 9 προ-αποθηκευμένα αυτόματα προγράμματα.
- Απλές ρυθμίσεις χειροκίνητων προγραμμάτων που μπορούν να αποθηκευτούν στη βάση δεδομένων του μηχανήματος.

	Models R449a	Dimensions (l) x (w) x (h) cm	Presets (Programms)	Power (W)	Temp. (°C)	Grid (l) x (w) cm	G/N - Pans Dimensions	Price (€)
①	BC-088-P	80 x 82 x 87	9	900	+90 +3/+90-18	40 x 60	5 GN-1/1	4.200
②	BC-158-P	80 x 82 x 154	9	1.800	+90 +3/+90-18	40 x 60	10 GN-1/1	6.500
③	BC-198-P	80 x 82 x 196	9	2.700	+90 +3/+90-18	40 x 60	15 GN-1/1	8.500

	Models R449a	Defrost	Probes	Capacity Trays	Productivity: da +90°C a +3°C	Productivity: da +90°C a -18°C	Cooling Power	Absorbed Power	Voltage
①	BC-088-P	electric	1	n*5 GN 1/1 or n*5 60x40 cm	20 kg	12 kg	900 W	1400 W	230 V 1N ~ 50Hz
②	BC-158-P	electric	1	n*10 GN 1/1 or n*10 60x40 cm	42 kg	25 kg	1800 W	2800 W	230 V 1N ~ 50Hz or 400 V 3N ~ 50Hz
③	BC-198-P	electric	1	n*15 GN 1/1 or n*15 60x40 cm	64 kg	38 kg	2700 W	4000 W	230 V 1N ~ 50Hz or 400 V 3N ~ 50Hz



ART STEEL
catering equipment

Refrigerators Freezers Counters

2

Line 60

Line 70

Line 80-Pizza Counter

Bottle cooler 100-90

Low counters

Saladette

Τεχνικά Χαρακτηριστικά

- Κατασκευασμένα εσωτερικά & εξωτερικά από ανοξείδωτο χάλυβα
- Μόνωση με Οικολογική πολυουρεθάνη
- Υγειονομικός Πάτος ψυγείου
- Σχάρες πλαστικοποιημένες, ρυθμιζόμενες καθ' ύψος
- Οδηγοί inox για GN λεκανάκια
- Πόρτα με μεντεσέδες επαναφοράς
- Τερματικός διακόπτης για διακοπή λειτουργίας του ανεμιστήρα με το άνοιγμα της πόρτας
- Μαγνητικά λάστιχα [αφαιρούμενα]
- Ψυκτικό οικολογικό υγρό R449a ή R290
- Ηλεκτρονικός θερμοστάτης - θερμομέτρο για έλεγχο της θερμοκρασίας
- Αυτόματη απόψυξη
- Σύστημα αποχέτευσης με εξατμιστή νερού
- Σύστημα στατικής Ψύξης

Specifications

- Stainless steel interior & exterior construction
- Polyurethane Ecological insulation
- Health Cooler Pad
- Grids laminated, height adjustable
- Inox Guides for GN basins
- Hinged Doors with automatic reset system
- Limit switch for fan shutdown upon door opening
- Magnetic gaskets [removable]
- Ecological Refrigerant R449a or R290
- Electronic thermostat - thermometer for temperature control
- Automatic defrosting
- Sewerage system including water evaporator
- Cooling Convection
- Static Cooling System



Από εφέτος η εταιρεία μας ολοκληρώνοντας όλες τις ανάγκες επένδυσης σε εξοπλισμό είναι σε θέση να παρουσιάσει την πιο πλήρη γκάμα ψυγείων πάγκων με πολλά νέα χαρακτηριστικά και βελτιώσεις τα οποία θα αναλύσουμε παρακάτω.

Όλα τα ψυγεία πλέον κατασκευάζονται με το νέο ψυκτικό υγρό R290a κατόπιν επιλογής, χρησιμοποιούμε πλέον ένα νέο θερμοστάτη κατά πολύ ανώτερο από προηγούμενους.

Η μεγάλη γκάμα των ψυγείων πάγκων που προσφέρουμε επιτρέπει την κάλυψη όλων των αναγκών για συντήρηση, κατάψυξη προϊόντων και οργάνωση του χώρου εργασίας σας με τον καλύτερο δυνατό τρόπο.

1. Σειρά 60cm

Διατίθεται σε πολλές διαστάσεις και με πολλές επιλογές όπως με συρταριές, με γούρνα και με κρυστάλλινη πόρτα. Η σειρά 60, λόγω του μεγέθους μπορεί να εφαρμοστεί σε επαγγελματικούς στενούς χώρους όπως μπαρ εστιατόρια κ.τ.λ.

2. Σειρά 70cm

Οι βασικές διαστάσεις ψυγείου gastronom διατίθενται σε διαστάσεις από 94cm έως 282cm με πάρα πολλές επιλογές: με ενσωματωμένη μηχανή, χωρίς μηχανή, με την δυνατότητα εφαρμογής γούρνας πάνω από τη μηχανή κ.α. Επίσης μπορούν να γίνουν ειδικές οπές για λεκανάκια και να τοποθετηθούν κρυστάλλινες πόρτες.

3. Σειρά 80cm

Είναι η κλασική σειρά 40x60 για ζαχαροπλαστεία και πιτσαρίες. Επίσης ισχύουν και εδώ οι τρεις επιλογές όπως στην σειρά 70.

4. Μεγάλη καινοτομία στον κατάλογο είναι κατασκευή ψυγείου με ωφέλιμο ύψος 80cm εσωτερικά και συνολικού ύψους 100cm εξωτερικά. Περισσότερες λεπτομέρειες των οποίων θα βρείτε τον κατάλογο. Τα ψυγεία αυτά προορίζονται για μεγάλες ανάγκες σε λίτρα ψύξης για νερά, μπύρες κ.τ.λ.

5. Θέλοντας να δώσουμε περισσότερες επιλογές σε χώρο κατασκευάσαμε δύο καινοτόμα νέα μοντέλα ψυγείων σε διάσταση 70cm με 1 πόρτα, 120cm με 2 πόρτες, 160cm με 3 πόρτες και 215cm με 4 πόρτες με μικρό χώρο μηχανής και ένα νέο πρωτοποριακό τρόπο κατασκευής μηχανοστασίου.

6. Μεγάλη καινοτομία επίσης είναι η κατασκευή ψυγείου χαμηλού ύψους 65cm modulo 40cm όπου μπορούν να χωρέσουν ακριβώς όλες οι συσκευές κουζίνας, φριτέζα, γκριλ και άλλα. Παράγουμε σε τρεις διαστάσεις 120cm, 160cm και 200cm. Επίσης διατηρήσαμε τις μέχρι τώρα διαστάσεις χαμηλού ψυγείου για περισσότερες επιλογές.

7. Τέλος δημιουργήσαμε μια πλήρη γκάμα ψυγείων salad bar σε πολλές διαστάσεις και με πάρα πολλές επιλογές υλικών και επενδύσεων.

Refrigerated Counters

ΨΥΓΕΙΑ ΠΑΓΚΟΙ

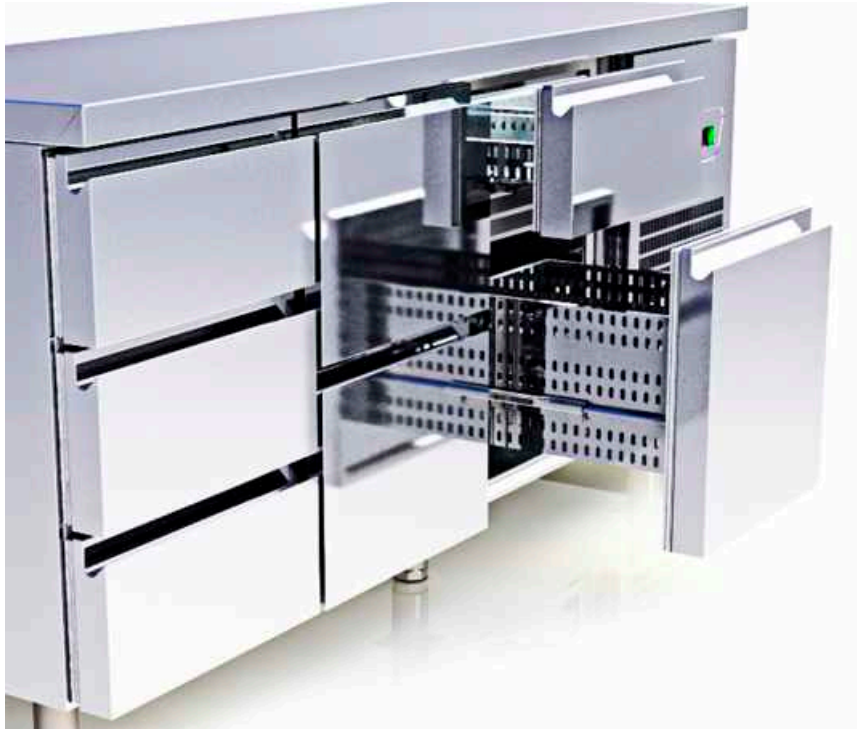

As from this year 2022 our company completing all investment needs in equipment, is able to present the most complete range of counter refrigerators with many new features and improvements which we will analyze below.

Many refrigerators are now manufactured with the new R290a refrigerant as an option, we now use a new thermostat far superior to previous ones.

The wide range of counter refrigerators we offer allows you to meet all the needs for maintenance, freezing of products and organization of your workplace in the best possible way.

1. Series of 60cm

It is available in many dimensions and with many options such as with drawers, with a sink, with a glass door etc. The 60 series, due to its size, can be applied in professional narrow spaces such as bars, restaurants, etc.

2. Series of 70cm

The basic dimensions of gastronorm refrigerators are available in dimensions from 94cm to 282cm with many options: with integrated machine or without machine or with the possibility of applying a sink on top of the machine, etc. Special holes can also be made for basins and glass doors can be installed.

3 Series of 80cm.

It is the classic 40x60 series for pastry shops and pizzerias. The three options like the 70 series also apply here.

4. A great innovation in the catalog is the construction of a refrigerator with a useful height of 80cm inside and a total height of 100cm outside. More details of which you can find into the catalog. These refrigerators are intended for large needs in liters of cooling for water, beer, etc.
5. In order to give more choices in space, we have manufactured two innovative new models of refrigerators in dimension 70cm with 1 door, 120cm with 2 doors, 160cm with 3 doors and 215cm with 4 doors, with a small machine space and a new innovative way of building a engine room.
6. A great innovation is also the construction of a low height refrigerator 65cm modulo 40cm where all kitchen appliances, fryer, grill and others can be fitted exactly. We produce in three dimensions 120cm, 160cm and 200cm. We also keep the previous low refrigerator dimensions for more options.
7. Also, we created a full range of salad bar refrigerators in many dimensions and with many choices of materials and decorations.

Line 60

BARLINE

Refrigerated Counters 60cm DEPTH



1 2



5 6

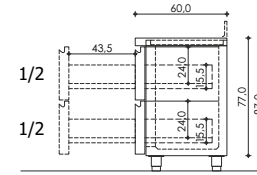
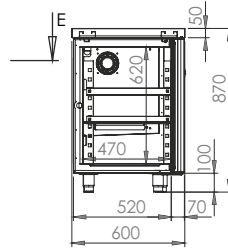

Double Drawers **€400**
Διπλή Συρταριέρα

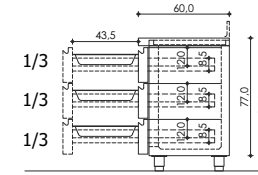

Triple Drawers **€600**
Τριπλή Συρταριέρα

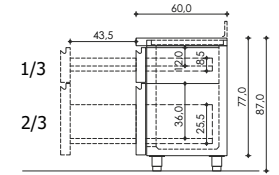

1/3-2/3 Drawers **€400**
1/3-2/3 Συρταριέρα

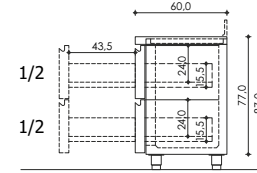
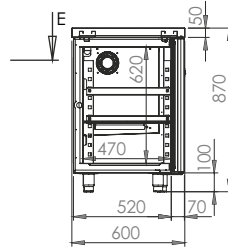

Double Drawers **€400**
Διπλή Συρταριέρα

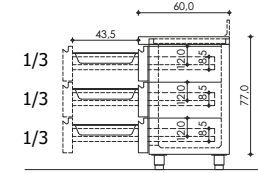

Triple Drawers **€600**
Τριπλή Συρταριέρα

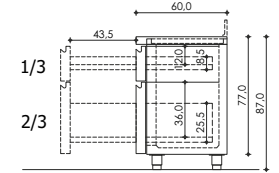

1/3-2/3 Drawers **€400**
1/3-2/3 Συρταριέρα

Line 60 Specifications



3

4

	Models R290	Models R449a	Dimensions (l) x (w) x (h) cm	Vol. (lt)	Doors No	Power (W)/(hp)	Temp. (°C)	Grid (l) x (w) cm	Price (€)
①	TS-096-DR	TS-096-D	94 x 60 x 87	160	1 Large 1 Small	435 / (1/4)	0 / +8	33.5 x 47	1.790
②	TS-106-DR	TS-106-D	107 x 60 x 87	190	1 Large 1 Small	435 / (1/4)	0 / +8	46 x 47	1.870
③	TS-146-DR	TS-146-D	141 x 60 x 87	240	2 Large 1 Small	590 / (3/8)	0 / +8	33.5 x 47	1.970
④	TS-186-DR	TS-186-D	188 x 60 x 87	400	3 Large 1 Small	772 / (1/2)	0 / +8	33.5 x 47	2.180



7 8

9 10

	Models R290	Models R449a	Dimensions (l) x (w) x (h) cm	Vol. (lt)	Power (W)/(hp)	Temp. (°C)	Grid (l) x (w) cm	Price (€)
⑤	TR-146-2R	TR-146-2	141 x 60 x 87	220	435 / (1/4)	0 / +8	33.5 x 47	1.730
⑥	TR-156-2R	TR-156-2	154 x 60 x 87	250	435 / (1/4)	0 / +8	40 x 47	1.850
⑦	TR-186-3R	TR-186-3	188 x 60 x 87	310	590 / (3/8)	0 / +8	33.5 x 47	2.020
⑧	TR-206-3R	TR-206-3	207 x 60 x 87	370	590 / (3/8)	0 / +8	40 x 47	2.270
⑨	TR-236-4R	TR-236-4	235 x 60 x 87	420	772 / (1/2)	0 / +8	33.5 x 47	2.490
⑩	TR-266-4R	TR-266-4	260 x 60 x 87	510	772 / (1/2)	0 / +8	40 x 47	2.830

2 DOORS

3 DOORS

4 DOORS

Line 60

BARLINE

Refrigerated Counters 60cm DEPTH



1 2
ΧΩΡΙΣ ΜΗΧΑΝΗ

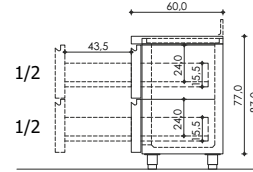

Double Drawers_ **€400**
Διπλή Συρταριέρα

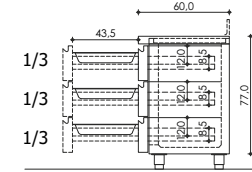

Triple Drawers_ **€600**
Τριπλή Συρταριέρα

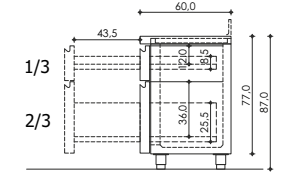

1/3-2/3 Drawers_ **€400**
1/3-2/3 Συρταριέρα



Sink Unit_ **€210**
Τοποθέτηση γούρνas



Splash Back_ **€100**
Πανωσέκωμα



Glass Door_ **€180**
Γυάλινη πόρτα

Line 60 Specifications



3 4

ΧΩΡΙΣ ΜΗΧΑΝΗ

5 6

REMOTE COMPRESSOR | ΧΩΡΙΣ ΜΗΧΑΝΗ

Models R449a	Dimensions (l) x (w) x (h) cm	Vol. (lt)	Price (€)	
① TR-096-2	113 x 60 x 87	220	1.380	2 DOORS
② TR-106-2	126 x 60 x 87	250	1.550	
③ TR-146-3	160 x 60 x 87	310	1.690	3 DOORS
④ TR-166-3	179 x 60 x 87	370	1.970	
⑤ TR-186-4	207 x 60 x 87	420	2.130	4 DOORS
⑥ TR-216-4	233 x 60 x 87	510	2.530	

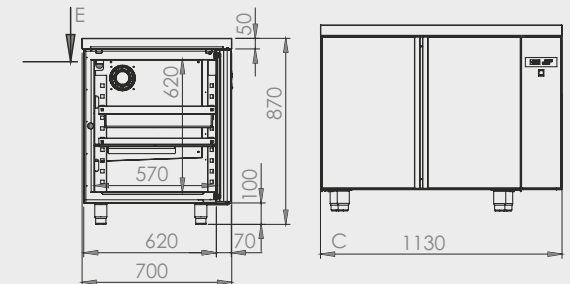

Refrigerator with sliding glass doors
Με συρόμενες κρυστάλλινες πόρτες

WITH COMPRESSOR | ΜΕ ΜΗΧΑΝΗ

Models R449a	Dimensions (l) x (w) x (h) cm	Vol. (lt)	Price (€)	
TR-146-S	141 x 60 x 87	220	1.900	2 DOORS
TR-186-S	188 x 60 x 87	250	2.200	

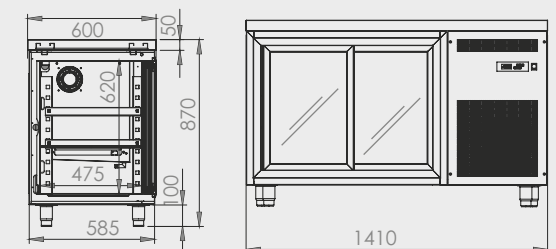

Line 70

GASTROLINE

Refrigerated Counters 70cm DEPTH



1 2 3 4

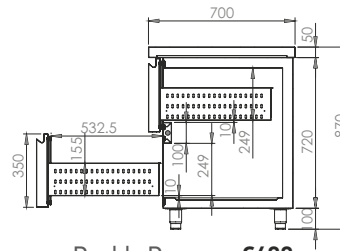

Double Drawers_ **€400**
Διπλή Συρταριέρα

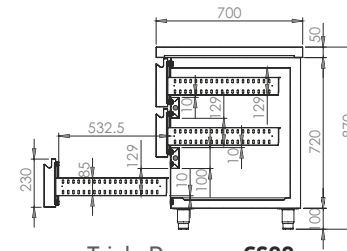

Triple Drawers_ **€600**
Τριπλή Συρταριέρα

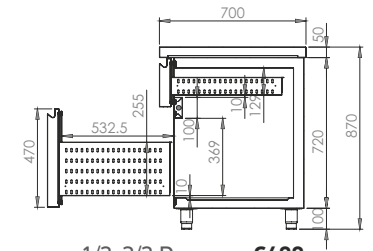

1/3-2/3 Drawers_ **€400**
1/3-2/3 Συρταριέρα

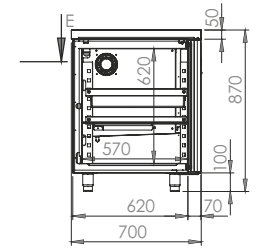

Sink Unit_ **€210**
Τοποθέτηση γούρνας



Splash Back_ **€100**
Πανωσίκωμα



Glass Door_ **€180**
Γυάλινη πόρτα

Line 70 Specifications



5 6 7 8



Two evaporators
Δύο στοιχεία ψύξης

9 10 11 12



Two evaporators
Δύο στοιχεία ψύξης

13

	Models R290	Models R449a	Dimensions (l) x (w) x (h) cm	Vol. (lt)	Power (W)/(hp)	Temp. (°C)	Grid (l) x (w) cm	Price (€)	
①	TR-147-GR	TR-147-G	141 x 70 x 87	260	435 /(1/4)	0 / +8	33.5 x 57	1.800	2 DOORS
②	TR-147-BR	TR-147-B	141 x 70 x 87	260	590 /(3/8)	-18 / -20	33.5 x 57	2.450	
③	TR-157-2R	TR-157-2	154 x 70 x 87	300	435 /(1/4)	0 / +8	40 x 57	1.920	
④	TR-157-BR	TR-157-B	154 x 70 x 87	300	772 /(1/2)	-18 / -20	40 x 57	2.520	
⑤	TR-187-GR	TR-187-G	188 x 70 x 87	380	590 /(3/8)	0 / +8	33.5 x 57	2.090	3 DOORS
⑥	TR-187-BR	TR-187-B	188 x 70 x 87	380	772 /(1/2)	-18 / -20	33.5 x 57	2.790	
⑦	TR-207-3R	TR-207-3	207 x 70 x 87	450	590 /(3/8)	0 / +8	40 x 57	2.340	
⑧	TR-207-BR	TR-207-B	207 x 70 x 87	450	772 /(1/2)	-18 / -20	40 x 57	3.000	
⑨	TR-237-GR	TR-237-G	235 x 70 x 87	510	772 /(1/2)	0 / +8	33.5 x 57	2.560	4 DOORS
⑩	TR-237-BR	TR-237-B	235 x 70 x 87	510	1043 /(3/4)	-18 / -20	33.5 x 57	3.120	
⑪	TR-267-4R	TR-267-4	261 x 70 x 87	600	772 /(1/2)	0 / +8	40 x 57	2.900	
⑫	TR-267-BR	TR-267-B	261 x 70 x 87	600	1043 /(3/4)	-18 / -20	40 x 57	3.500	
⑬	TR-287-GR	TR-287-G	282 x 70 x 87	680	772 /(3/4)	-0 / +8	40 x 57	3.100	

Line 70

GASTROLINE

Refrigerated Counters 70cm DEPTH



1 2



3



4



1 2 3 4



5 6 7 8



9 10 11 12



13

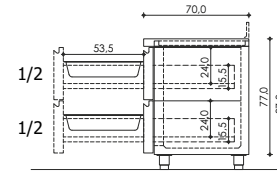

Double Drawers **€400**
Διπλή Συρταριέρα

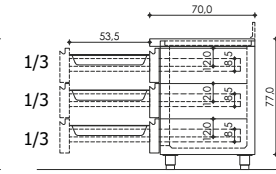

Triple Drawers **€600**
Τριπλή Συρταριέρα

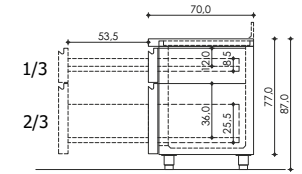

1/3-2/3 Drawers **€400**
1/3-2/3 Συρταριέρα



Splash Back **€100**
Πανωσθήκωμα



Glass Door **€180**
Γυάλινη πόρτα

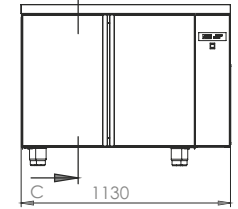
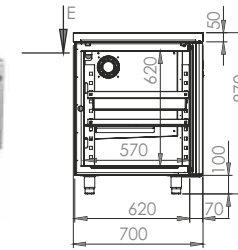

Line 70 Specifications

Optional Configuration

Drawer installation instead of Small door, upon Request

Προαιρετική επιλογή:

Τοποθέτηση συρταριού αντί μικρής πόρτας κατόπιν ζήτησης

Surcharge / Χρέωση € 200,00

COMPRESSOR ON THE RIGHT HAND SIDE | ΜΗΧΑΝΗ ΣΥΡΤΑΡΩΤΗ

	Models R290a	Models R449a	Dimensions (l) x (w) x (h) cm	Vol. (lt)	Doors No	Power (W)/(hp)	Temp. (°C)	Grid (l) x (w) cm	GN Dim.	Price (€)
①	TS-097-DR	TS-097-D	94 x 70 x 87	180	1 Large 1 Small	435 / (1/4)	0/+8	33.5 x 57	GN 1/1	1.860
②	TS-107-DR	TS-107-D	107 x 70 x 87	220	1 Large 1 Small	435 / (1/4)	0/+8	46 x 57	-	1.940
③	TS-147-DR	TS-147-D	141 x 70 x 87	280	2 Large 1 Small	435 / (1/4)	0/+8	33.5 x 57	GN 1/1	2.040
④	TS-187-DR	TS-187-D	188 x 70 x 87	400	3 Large 1 Small	772 / (1/2)	0/+8	33.5 x 57	GN 1/1	2.250

REMOTE COMPRESSOR | ΧΩΡΙΣ ΜΗΧΑΝΗ

	Models	Dimensions (l) x (w) x (h) cm	Vol. (lt)	Price (€)
①	TR-097-2	113 x 70 x 87	220	1.450
②	TB-097-2	113 x 70 x 87	220	1.700
③	TR-107-2	126 x 70 x 87	250	1.620
④	TB-107-2	126 x 70 x 87	250	1.920

2 DOORS

	Models	Dimensions (l) x (w) x (h) cm	Vol. (lt)	Price (€)
⑤	TR-147-3	160 x 70 x 87	310	1.760
⑥	TB-147-3	160 x 70 x 87	310	2.120
⑦	TR-167-3	179 x 70 x 87	370	2.040
⑧	TB-167-3	179 x 70 x 87	370	2.420

3 DOORS

	Models	Dimensions (l) x (w) x (h) cm	Vol. (lt)	Price (€)
⑨	TR-187-4	207 x 70 x 87	420	2.200
⑩	TB-187-4	207 x 70 x 87	420	2.700
⑪	TR-217-4	233 x 70 x 87	510	2.600
⑫	TB-217-4	233 x 70 x 87	510	3.120
⑬	TR-237-5	254 x 70 x 87	600	2.500

4 DOORS
5D.

Line 80

BAKERLINE 40 x 60

Refrigerated Counters 80cm DEPTH



1

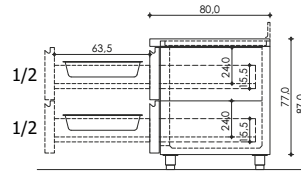
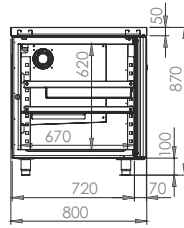

Double Drawers_ €400
Διπλή Συρταριέρα

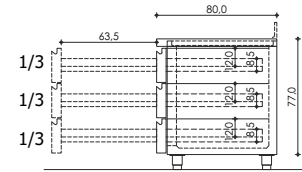

Triple Drawers_ €600
Τριπλή Συρταριέρα

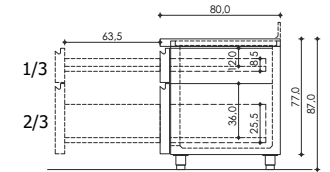

1/3-2/3 Drawers_ €400
1/3-2/3 Συρταριέρα



4

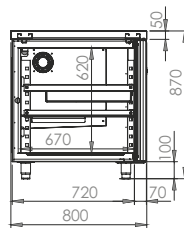

Sink Unit_ €210
Τοποθέτηση γούρνας



Splash Back_ €100
Πανωσήκωμα



Glass Door_ €180
Γυάλινη πόρτα

Line 80 Specifications

COMPRESSOR ON THE RIGHT HAND SIDE | ΜΗΧΑΝΗ ΔΕΞΙΑ

	Models R290	Models R449a	Dimensions (l) x (w) x (h) cm	Vol. (lt)	Power (W)/(hp)	Temp. (°C)	Grid (l) x (w) cm	Price (€)
①	TR-158-2R	TR-158-2	154 x 80 x 87	410	590 / (3/8)	0/+8	40 x 60	2.160
②	TR-208-3R	TR-208-3	208 x 80 x 87	620	772 / (1/2)	0/+8	40 x 60	2.870
③	TR-268-4R	TR-268-4	261 x 80 x 87	700	850 / (3/4)	0/+8	40 x 60	3.180

REMOTE COMPRESSOR | ΧΩΡΙΣ ΜΗΧΑΝΗ

	Models R290	Models R449a	Dimensions (l) x (w) x (h) cm	Vol. (lt)	Power (W)/(hp)	Temp. (°C)	Grid (l) x (w) cm	Price (€)
④	TR-108-2R	TR-108-2	126 x 80 x 87	410	590 / (3/8)	0/+8	40 x 60	1.820
⑤	TR-168-3R	TR-168-3	179 x 80 x 87	620	772 / (1/2)	0/+8	40 x 60	2.500
⑥	TR-218-4R	TR-218-4	233 x 80 x 87	700	850 / (3/4)	0/+8	40 x 60	2.850

Pizza Counters

PIZZALINE

Πάγκοι πίτσας με επιτραπέζιο βιτρινάκι



1



2

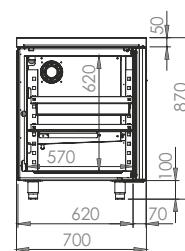

Optional black granite top_€200
Επιλογή γρανίτη μαύρου χρώματος_€200



3



4



5

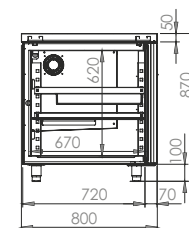

Pizza counters Specifications

CHARACTERISTICS / ΧΑΡΑΚΗΤΗΡΙΣΤΙΚΑ

Advantages

- High performance and low energy consumption thanks to high density polyurethane insulation thickness and R290 refrigerant gas
- High quality product and finish.
- Easy internal cleaning thanks to the rounded corners and removable shelves without the need for special tools, the drawers are neutral.
- Mounted on adjustable feet. Wheels can be provided on request, we propose different models of complete pizza counters, designed to give flexible and qualitatively superior solutions.
- Available with depths 70 and 80 cm, with a neutral set of drawers with different combination possibilities for 1/1 and in 40x60

Πλεονεκτήματα

- Υψηλή απόδοση και χαμηλή κατανάλωση ενέργειας χάρη στο πάχος της μόνωσης πολυουρεθάνης, της υψηλής πυκνότητας και στο ψυκτικό αέριο R290
- Προϊόν υψηλής ποιότητας και φινιρίσμα.
- Εύκολος εσωτερικός καθαρισμός χάρη στις στρογγυλεμένες

	Models R290	Models R449a	Dimensions (l) x (w) x (h) cm	Vol. (lt)	Power (W)/(hp)	Temp. (°C)	G/N - Pans Dimensions	Price (€)
①	TR-107-PR	TR-107-P	107 x 70 x 87	210	590 / (3/8)	0/+8	1/4	2.100
②	TR-147-PR	TR-147-P	141 x 70 x 87	280	590 / (3/8)	0/+8	1/4	2.370
①	TR-108-PR	TR-108-P	107 x 80 x 87	230	590 / (3/8)	0/+8	1/4	2.300
②	TR-148-PR	TR-148-P	141 x 80 x 87	300	590 / (3/8)	0/+8	1/4	2.570
	Models R290	Models R449a	Dimensions (l) x (w) x (h) cm	Vol. (lt)	Power (W)/(hp)	Temp. (°C)	G/N - Pans Dimensions	Price (€)
③	TR-158-PR	TR-158-P	154 x 80 x 145	410	575 / (3/8+1/4)	0/+8	1/3 - 60/40	3.100
④	TR-208-PR	TR-208-P	207 x 80 x 145	620	770 / (1/2+1/4)	0/+8	1/3 - 60/40	3.900
⑤	TR-20S-PR	TR-20S-P	207 x 80 x 145	410	585 / (3/8+1/4)	0/+8	1/3 - 60/40	4.000

- γωνίες και τις αφαιρούμενες σχάρες χωρίς την ανάγκη ειδικών εργαλείων, τα συρτάρια είναι ουδέτερα
- Τοποθετείται σε ρυθμιζόμενα πόδια. Ροδες μπορούν να παρέχονται κατόπιν αιτήματος, προτείνουμε διαφορετικά μοντέλα πλήρων πάγκων πίτσας, σχεδιασμένα να δίνουν ευέλικτες και ποιοτικά ανώτερες λύσεις.

- Διατίθενται με βάθη 70 και 80 cm, με ουδέτερο σετ συρταριών με διαφορετικές δυνατότητες συνδυασμών για 1/1 και 40x60

Bottle cooler height 100

BARLINE

Refrigerated Counters 100cm height



1

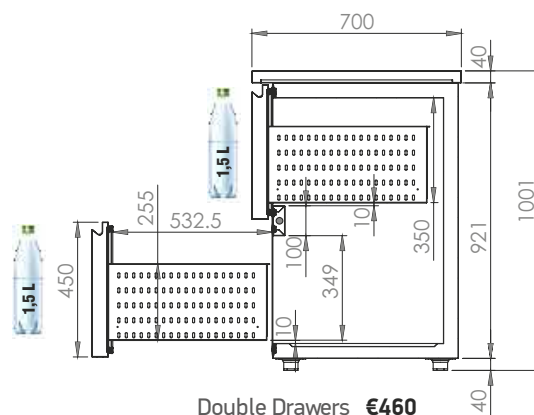

Double Drawers_ **€460**
Διπλή Συρταριέρα

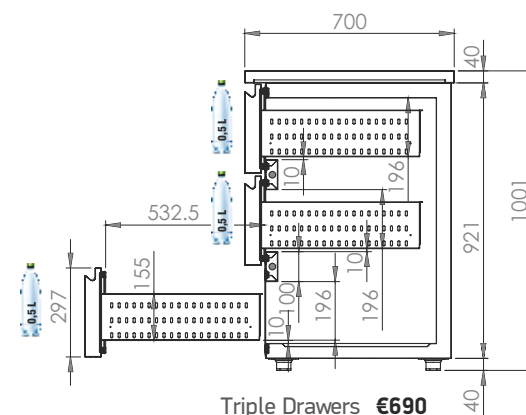

Triple Drawers_ **€690**
Τριπλή Συρταριέρα



2



3



Glass Door_ **€200**
Γυάλινη πόρτα

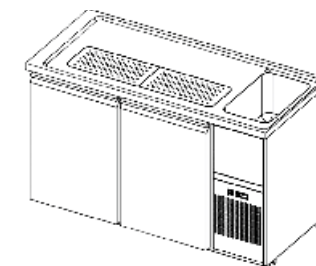

Optional drainer top
and sink 40x40x25_ **€700**
Σκαφωτό καπάκι, γούρνα 40x40x25
και αποχέτευση

Line 70 tall Specifications

CHARACTERISTICS / ΧΑΡΑΚΗΤΗΡΙΣΤΙΚΑ

Πρόκειται για τη νέα σειρά πάγκων ψυγείων ειδικά για καταστήματα μπαρ που έχουν ανάγκη πολλών λίτρων ψυχόμενου χώρου και μεγάλης εργονομίας. Στην ίδια διάσταση δίνουν 50% περισσότερο ωφέλιμο χώρο από τα κλασικά ψυγεία και έχει μελετηθεί να χωράνε όλα τα μπουκάλια που μπορεί να χρησιμοποιήσει ένα κατάστημα εστίασης. Κατασκευάζεται με διπλή ή τριπλή συρταριέρα, με γυάλινη πόρτα και με inox πόρτα όπως και με σκαφωτό καπάκι με γούρνα.

This is the new series of counter fridges especially for bar shops that need many liters of refrigerated space and great ergonomics. In the same dimension, they give 50% more useful space than classic refrigerators and it has been studied to fit all the bottles that can be used by a restaurant. It is made with a double or triple of drawers unit or with a glass door and with an Inox door as well as with top with sink.

	Models R290	Models R449a	Dimensions (l) x (w) x (h) cm	Vol. (lt)	Power (W)/(hp)	Temp. (°C)	Grid (l) x (w) cm	Price (€)
①	TR-147-2HR	TR-147-2H	134 x 70 x 100	380	590 /(3/8)	0/+8	33,5 x 57	2.300
②	TR-157-2HR	TR-157-2H	181 x 70 x 100	550	772 /(1/2)	0/+8	33,5 x 57	2.800
③	TR-187-3HR	TR-187-3H	228 x 70 x 100	730	850 /(3/4)	0/+8	33,5 x 57	3.300

inox or glass door
inox ή κρυστάλλινη πόρτα

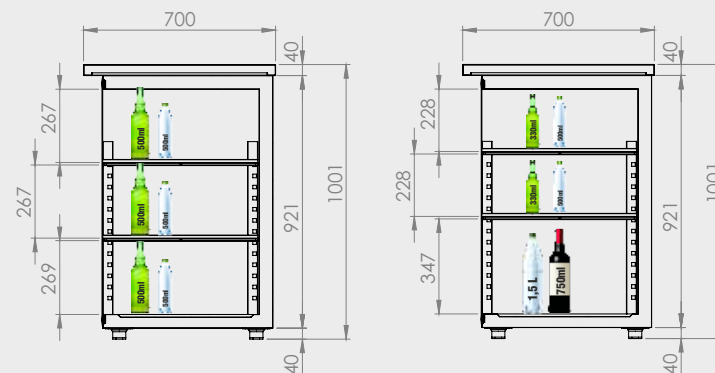

Bottle cooler height 90

BARLINE

Refrigerated Counters 90cm height



1



2



3

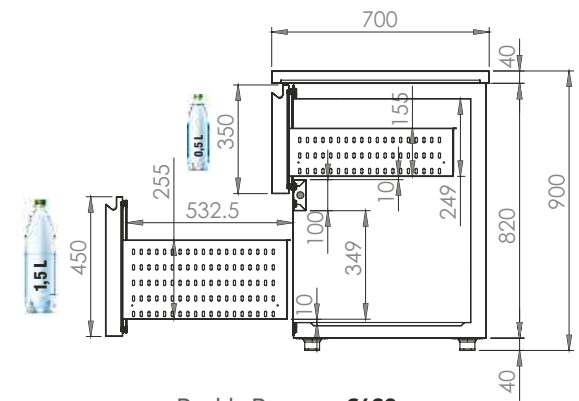

Double Drawers_ €460
Διπλή Συρταριέρα



Glass Door_ €200
Γυάλινη πόρτα

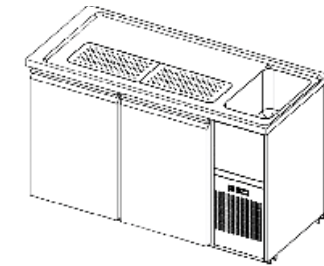

Optional drainer top
and sink 40x40x25_ €700
Σκαφωτό καπάκι, γούρνα 40x40x25
και αποχέτευση

Line 70 tall Specifications

CHARACTERISTICS / ΧΑΡΑΚΤΗΡΙΣΤΙΚΑ

Πρόκειται για τη νέα σειρά πάγκων ψυγείων ειδικά για καταστήματα μπαρ που έχουν ανάγκη πολλών λίτρων ψυχόμενου χώρου και μεγάλης εργονομίας. Στην ίδια διάσταση δίνουν 50% περισσότερο ωφέλιμο χώρο από τα κλασικά ψυγεία και έχει μελετηθεί να χωράνε όλα τα μπουκάλια που μπορεί να χρησιμοποιήσει ένα κατάστημα εστίασης. Κατασκευάζεται με διπλή ή τριπλή συρταριέρα, με γυάλινη πόρτα και με inox πόρτα όπως και με σκαφωτό καπάκι με γούρνα.

This is the new series of counter fridges especially for bar shops that need many liters of refrigerated space and great ergonomics. In the same dimension, they give 50% more useful space than classic refrigerators and it has been studied to fit all the bottles that can be used by a restaurant. It is made with a double or triple of drawers unit or with a glass door and with an Inox door as well as with top with sink.

	Models R290	Models R449a	Dimensions (l) x (w) x (h) cm	Vol. (lt)	Power (W)/(hp)	Temp. (°C)	Grid (l) x (w) cm	Price (€)
①	TR-14H-2HR	TR-14H-2H	134 x 70 x 90	360	590 /(3/8)	0/+8	33,5 x 57	2.100
②	TR-15H-2HR	TR-15H-2H	181 x 70 x 90	520	772 /(1/2)	0/+8	33,5 x 57	2.600
③	TR-18H-3HR	TR-18H-3H	228 x 70 x 90	700	850 /(3/4)	0/+8	33,5 x 57	3.100

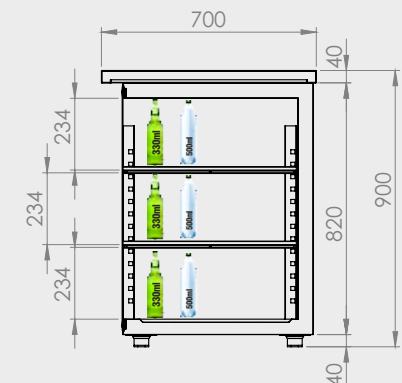

Line 70

LOW COUNTERS

Refrigerated Counters 70cm DEPTH

MODULO 40cm



1

MODULO 40cm



2

MODULO 40cm



3

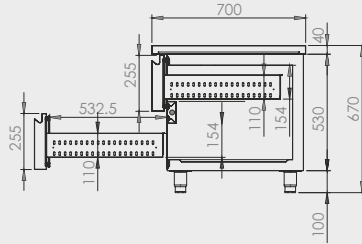
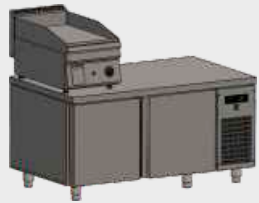

MODULO 40cm

	Models R290	Models R449a	Dimensions (l) x (w) x (h) cm	Vol. (lt)	Drawers No	Power (W)/(hp)	Temp. (°C)	Grid (l) x (w) cm	Price (€)
①	TR-127-LR	TR-127-L	120 x 70 x 68	160	4	435 / (1/4)	0 / +8	1/1	2.450
②	TR-167-LR	TR-167-L	160 x 70 x 68	190	6	590 / (3/8)	0 / +8	1/1	3.080
③	TR-207-LR	TR-207-L	200 x 70 x 68	240	6	590 / (3/8)	0 / +8	1/1	3.180



1



2



3

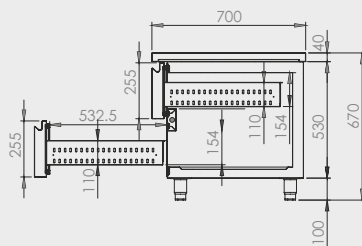

	Models R290	Models R449a	Dimensions (l) x (w) x (h) cm	Vol. (lt)	Drawers No	Power (W)/(hp)	Temp. (°C)	Grid (l) x (w) cm	Price (€)
①	TR-147-LR	TR-147-L	141 x 70 x 68	160	4	435 / (1/4)	0 / +8	1/1	2.450
②	TR-187-LR	TR-187-L	188 x 70 x 68	190	6	590 / (3/8)	0 / +8	1/1	3.000
③	TR-237-LR	TR-237-L	235 x 70 x 68	240	8	772 / (1/2)	0 / +8	1/1	3.780

Saladette_Line 70

SALAD COUNTERS

Refrigerated Counters 70cm DEPTH



1 2



3



4

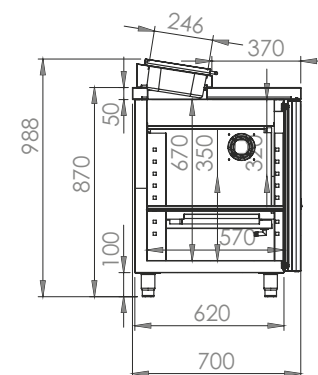
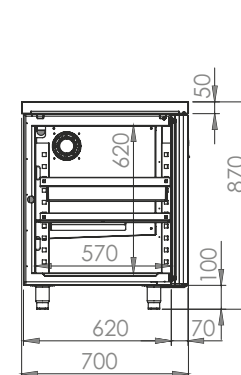

5



6



7

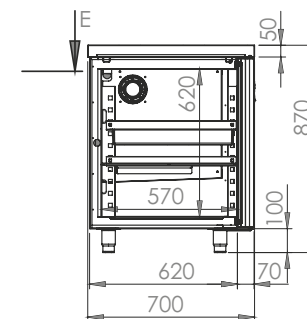

Specifications

CHARACTERISTICS / ΧΑΡΑΚΤΗΡΙΣΤΙΚΑ

- Stainless steel interior & exterior construction
- Polyurethane Ecological insulation
- Health Cooler Pad
- Grids laminated, height adjustable
- Inox Guides for GN basins
- Hinged Doors with automatic reset system
- Limit switch for fan shutdown upon door opening
- Magnetic gaskets [removable]
- Ecological Refrigerant R449a or R290
- Electronic thermostat - thermometer for temperature control
- Automatic defrosting
- Sewerage system including water evaporator
- Cooling Convection
- Static Cooling System

	Models R290	Models R449a	Dimensions (l) x (w) x (h) cm	Vol. (lt)	Power (W)/(hp)	Temp. (°C)	Grid (l) x (w) cm	Price (€)
①	TR-097-TR	TR-097-T	94 x 70 x 99	220	435 / (1/4)	0 / +8	33.5 x 57	2.180
②	TR-107-TR	TR-107-T	107 x 70 x 99	250	435 / (1/4)	0 / +8	40 x 57	2.280
③	TR-147-TR	TR-147-T	141 x 70 x 99	310	435 / (1/4)	0 / +8	33.5 x 57	2.400
④	TR-187-TR	TR-187-T	187 x 70 x 99	370	590 / (3/8)	0 / +8	33.5 x 57	2.660
	Models R290	Models R449a	Dimensions (l) x (w) x (h) cm	Vol. (lt)	Power (W)/(hp)	Temp. (°C)	Grid (l) x (w) cm	Price (€)
⑤	TR-14G-GR	TR-14G-G	141 x 70 x 86	260	435 / (1/4)	0 / +8	33.5 x 57	2.400
⑥	TR-18G-GR	TR-18G-G	188 x 70 x 86	380	590 / (3/8)	0 / +8	33.5 x 57	2.660
⑦	TR-23G-GR	TR-23G-G	235 x 70 x 86	510	590 / (3/8)	0 / +8	33.5 x 57	3.280



1

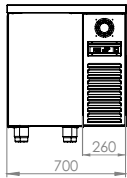

2

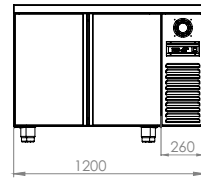

3

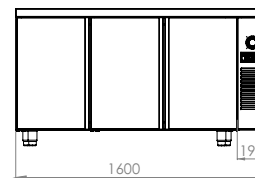

4

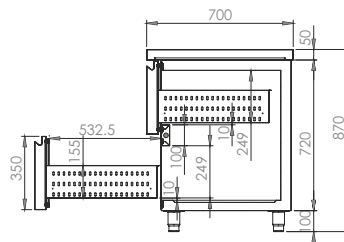
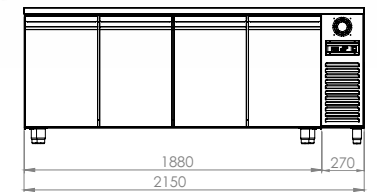

Double Drawers_ **€400**
Διπλή Συρταριέρα

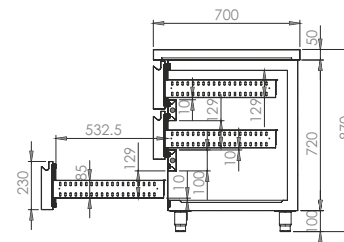

Triple Drawers_ **€600**
Τριπλή Συρταριέρα

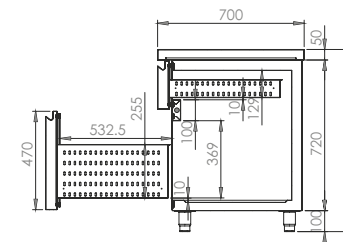

1/3-2/3 Drawers_ **€400**
1/3-2/3 Συρταριέρα

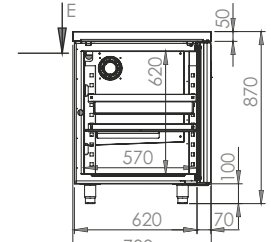

Line 70 short Specifications



COMPRESSOR ON THE RIGHT HAND SIDE | ΜΗΧΑΝΗ ΔΕΞΙΑ

	Models R290	Models R449a	Dimensions (l) x (w) x (h) cm	Vol. (lt)	Power (W)/(hp)	Temp. (°C)	Grid (l) x (w) cm	Price (€)
①	TR-077-GR	TR-077-G	70 x 70 x 87	130	435 /(1/4)	0/+8	G/N 1/1	1.780
②	TR-127-GR	TR-127-G	120 x 70 x 87	260	435 /(1/4)	0/+8	G/N 1/1	1.900
③	TR-167-GR	TR-167-G	160 x 70 x 87	380	590 /(3/8)	0/+8	G/N 1/1	2.200
④	TR-217-GR	TR-217-G	215 x 70 x 87	510	772 /(1/2)	0/+8	G/N 1/1	2.600



Splash Back_ **€100**
Πανωσήκωμα



Glass Door_ **€200**
Γυάλινη πόρτα



1



2

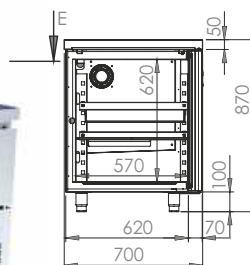

Table Refrigerator with 2 Drawers
Επιτραπέζιο ψυγείο με 2 συρτάρια



4

Cooling Counter with Large Drawers
Ψυχόμενος Πάγκος με Φαρδιά Συρτάρια



3

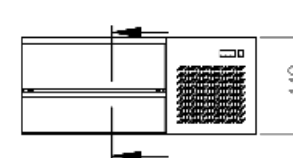
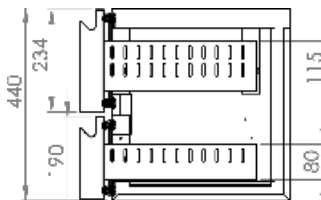
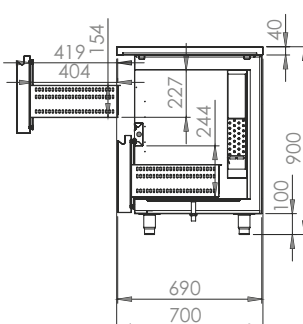
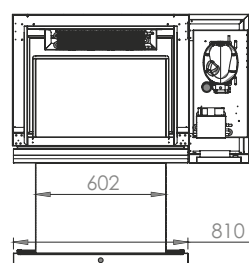

Salad Line Specifications

Optional Configuration

Drawer installation instead of Small door, upon Request

Προαιρετική επιλογή:

Τοποθέτηση συρταριού αντί μικρής πόρτας κατόπιν ζήτησης

Surcharge / Χρέωση € 200,00

	Models R290	Models R449a	Dimensions (l) x (w) x (h) cm	Vol. (lt)	Power (W)/(hp)	Temp. (°C)	Grid (l) x (w) cm	Scoops	Price (€)
①	TR-107-SR	TR-107-S	107 x 70 x 87	210	435 / (1/4)	0/+8	40 x 57	1/4 GN	2.230
②	TB-147-SR	TB-147-S	141 x 70 x 87	280	590 / (3/8)	0/+8	33,5x57 - GN 1/1	1/4 GN	2.500

	Models R290	Models R449a	Dimensions (l) x (w) x (h) cm	Power (W)/(hp)	Capacity	Temp. (°C)	Weight (Kg.)	Price (€)
③	TR-117-DR2R	TR-117-DR2	110 x 70 x 90	435 (1/4)	60 x 40	0/+8	70	2.000
	TB-117-DR2R	TB-117-DR2	110 x 70 x 90	590 (3/8)	60 x 40	-20 / -25	80	2.400

	Models R290	Models R449a	Dimensions (l) x (w) x (h) cm	Power (W)/(hp)	Capacity	Temp. (°C)	Weight (Kg.)	Price (€)
④	MO-104-2R	MO-104-2	108 x 48 x 44	435 / (1/4)	2 G/N	0/+8	60	1.700



ART STEEL
catering equipment

Fish equipment

3

Tables

Drawers

Displays

Cabinets

Refrigerators

Τεχνικά Χαρακτηριστικά

- Κατασκευασμένα εσωτερικά & εξωτερικά από ανοξείδωτο χάλυβα
- Μόνωση με Οικολογική πολυουρεθάνη
- Υγειονομικός Πάτος ψυγείου
- Σχάρες πλαστικοποιημένες, ρυθμιζόμενες καθ' ύψος
- Οδηγοί inox για GN λεκανάκια
- Πόρτα με μεντεσέδες επαναφοράς
- Τερματικός διακόπτης για διακοπή λειτουργίας του ανεμιστήρα με το άνοιγμα της πόρτας
- Μαγνητικά λιάστικα [αφαιρούμενα]
- Ψυκτικό οικολογικό υγρό R449a ή R290
- Ηλεκτρονικός θερμοστάτης - θερμόμετρο για έλεγχο της θερμοκρασίας
- Αυτόματη απόψυξη
- Σύστημα αποχέτευσης με εξατμιστή νερού
- Σύστημα στατικής Ψύξης

Specifications

- Stainless steel interior & exterior construction
- Polyurethane Ecological insulation
- Health Cooler Pad
- Grids laminated, height adjustable
- Inox Guides for GN basins
- Hinged Doors with automatic reset system
- Limit switch for fan shutdown upon door opening
- Magnetic gaskets [removable]
- Ecological Refrigerant R449a or R290
- Electronic thermostat - thermometer for temperature control
- Automatic defrosting
- Sewerage system including water evaporator
- Cooling Convection
- Static Cooling System

Fish Refrigeration

FISH LINE

Fish equipment

Refrigerator Tables with Drawers
Ψυγεία πάγκοι με συρτάρια



Fish Display
Βιτρίνα Ψαριών



Fish Tables
Τραπέζια Ψαριών

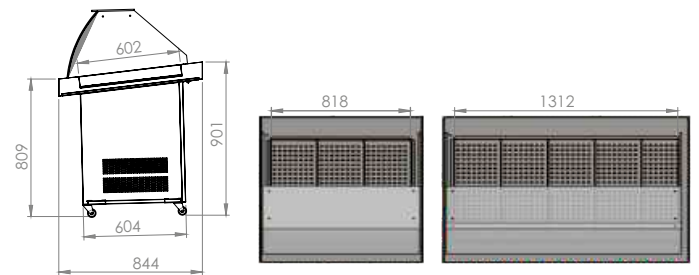

Fish Refrigeration Specifications

SPECIFICATIONS / ΧΑΡΑΚΤΗΡΙΣΤΙΚΑ

- Automatic defrost
- Automatic evaporation of defrosting water with PTC electric resistance
- 70 mm ecological polyurethane insulation
- Choice between stainless steel aprons or swivel wheels
- Magnetic gaskets
- Also available preset for remote condensing unit with valve
- Αυτόματη απόψυξη
- Αυτόματη εξαέρωση των νερών την απόψυξης με PTC ηλεκτρική αντίσταση
- Μόνωση 70 χιλ. οικολογικής πολυουρεθάνης
- Επιλογή ανάμεσα σε ανοξείδωτα ποδιά ή περιστρεφόμενες ρόδες
- Μαγνητικά κουμπωτά λιάστικα
- Διατίθεται χωρίς μηχανή με βαλβίδα

	Models R290	Models R449a	Dimensions (l) x (w) x (h) cm	Vol. (lt)	Power (W)/(hp)	Temp. (°C)	Drawers (No)	Price (€)
①	TP-146-AR	TP-146-A	107 x 70 x 110	300	435 / (3/8)	0 / +4	4	2.400
②	TP-149-AR	TP-149-A	141 x 70 x 110	360	590 / (3/8)	0 / +4	6	2.900
	Models R290	Models R449a	Dimensions (l) x (w) x (h) cm	Power (W)/(hp)	Temp. (°C)	Price (€)		
③	VP-099-KR	VP-099-K	94 x 90 x 120	435 / (1/4)	0 / +4	1.480		
④	VP-149-KR	VP-149-K	141 x 90 x 120	435 / (1/4)	0 / +4	1.820		
	Models	Dimensions (l) x (w) x (h) cm	Price (€)					
⑤	TP-101-0	100 x 120 x 80 (90)	870					
⑥	TP-151-0	150 x 120 x 80 (90)	1.120					
⑦	TP-201-0	200 x 120 x 80 (90)	1.340					

Fish Refrigeration

FISH LINE

Fish equipment

Fish Cabinets
Θάλαμοι Ψαριών

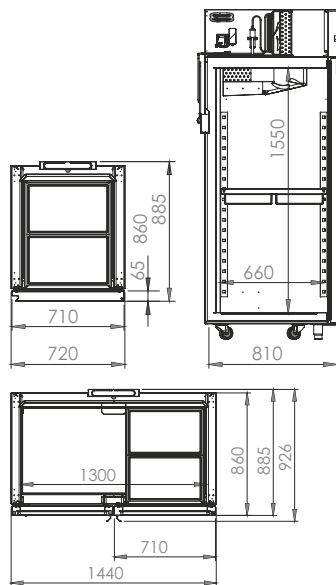

Refrigerated display
Βιτρίνες Ψαριών

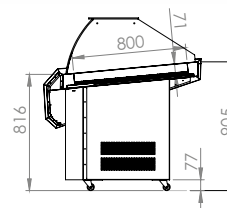

Fish Refrigeration Specifications

SPECIFICATIONS / ΧΑΡΑΚΤΗΡΙΣΤΙΚΑ

- On each door 3 laminated grid
- Automatic defrost
- Automatic evaporation of defrosting water with PTC electric resistance
- 70 mm ecological polyurethane insulation
- Choice between stainless steel legs or swivel wheels
- Magnetic gaskets
- Also available preset for remote condensing unit with valve
- Σε κάθε πόρτα 3 πλαστικοποιημένες σχάρες
- Αυτόματη απόψυξη
- Αυτόματη εξάτμιση των νερών την απόψυξης με PTC ηλεκτρική αντίσταση
- Μόνωση 70 χιλ. οικολογικής πολυουρεθάνης
- Επιλογή ανάμεσα σε ανοξείδωτα πόδια ή περιστρεφόμενες ρόδες
- Μαγνητικά κουμπωτά λάστιχα
- Διατίθεται χωρίς μηχανή με βαλβίδα

	Models R290	Models R449a	Dimensions (l) x (w) x (h) cm	Vol. (lt)	Power (W)/(hp)	Temp. (°C)	Drawers (No)	Price (€)
①	AV-078-FR	AV-078-F	72 x 88,5 x 209	700	590 / (3/8)	0 / +4	GN 2/1	2.100
②	AV-148-FR	AV-148-F	144 x 88,5 x 209	1400	772 / (3/4)	0 / +4	GN 2/1	3.060
	Models R290	Models R449a	Dimensions (l) x (w) x (h) cm	Power (W)/(hp)	Temp. (°C)	Price (€)		
③	VP-201-KR	VP-201-K	200 x 110 x 120	590 / (1/2)	0 / +4	3.350		
④	VP-251-KR	VP-251-K	250 x 110 x 120	590 / (3/4)	0 / +4	3.950		
⑤	VP-301-KR	VP-301-K	278 x 110 x 120	772 / (3/4)	0 / +4	4.400		

Fish Refrigeration

FISH LINE

Fish equipment



1

συμπεριλαμβάνονται
εσωτερικά inox συρτάρια
included inox drawers inside

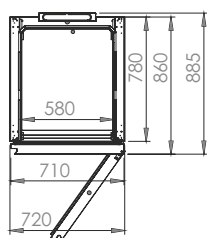
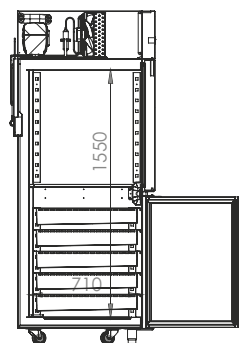

2

Upon Request
Κατόνιν ζήτησιν

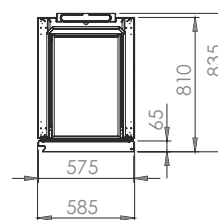
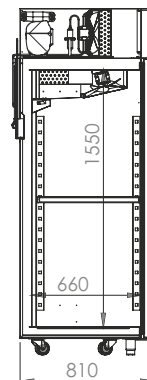

3

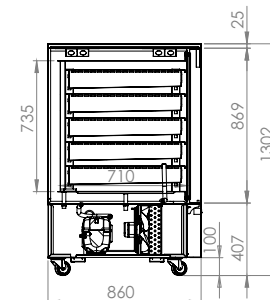

Fish Refrigeration Specifications

SPECIFICATIONS / ΧΑΡΑΚΤΗΡΙΣΤΙΚΑ

- On each door 3 laminated grid
 - Automatic defrost
 - Automatic evaporation of defrosting water with PTC electric resistance
 - 70 mm ecological polyurethane insulation
 - Choice between stainless steel legs or swivel wheels
 - Magnetic gaskets
 - Also available preset for remote condensing unit with valve
 - With drainage in every drawer
- Σε κάθε πόρτα 3 πλαστικοποιημένες σχάρες
 - Αυτόματη απόψυξη
 - Αυτόματη εξάτμιση των νερών την απόψυξης με PTC ηλεκτρική αντίσταση
 - Μόνωση 70 χιλ. οικολογικής πολυουρεθάνης
 - Επιλογή ανάμεσα σε ανοξείδωτα πόδια ή περιστρεφόμενες ρόδες
 - Μαγνητικά κουμπωτά λάστιχα
 - Διατίθεται επίσης προκαθορισμένη για απομακρυσμένη μονάδα συμπύκνωσης με βαλβίδα
 - Με αποχέτευση σε κάθε συρτάρι

	Models R290	Models R449a	Dimensions (l x (w) x (h) cm	Vol. (lt)	Power (W)/(hp)	Temp. (°C)	Drawers (No)	Price (€)
①	AV-078-F1R	AV-078-F1	72 x 89 x 209	700	590 / (1/2)	0 / +4	5	3.800
②	AV-078-F2R	AV-078-F2	58,5 x 81 x 209	700	590 / (1/2)	0 / +4	3	2.220
③	AV-078-F3R	AV-078-F3	72 x 86 x 130	700	435 / (3/8)	0 / +4	5	3.100

② Refrigerated static cabinet with one door for storing fish, pizza dough and vegetables

Standard internal fitting:

- 3 plastic coated shelves EN400x600
- 8 polyethylene containers 400x600 h130mm (fish version)
- 12 polyethylene containers 400x600 ht70mm (pizza version)
- 8 s/s pairs of "L" runners

Ψυγείο θάλαμος στατικό με μία πόρτα για αποθήκευση ψαριών, ζύμης πίτσας και λαχανικών

Τυπική εσωτερική τοποθέτηση:

- 3 πλαστικές σχάρες 400x600
- 8 δοχεία πολυαιθυλενίου 400x600 ύψος 130mm (έκδοση ψαριού)
- 12 δοχεία πολυαιθυλενίου 400x600 ύψος 70mm (έκδοση πίτσας)
- 8 inox ζεύγη οδηγών "L"

Fish Refrigeration

FISH LINE/WITH STORAGE

Με ψυχόμενη αποθήκη

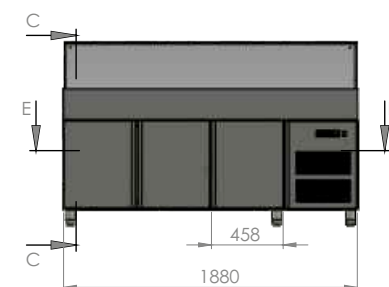
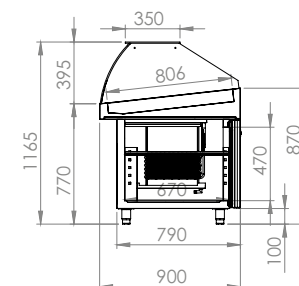

Fish Refrigeration Specifications

SPECIFICATIONS / ΧΑΡΑΚΤΗΡΙΣΤΙΚΑ

Τα 77 εκατοστά ύψος στην μπροστινή πλευρά, η κεκλιμένη σκάφη αυτής της βιτρίνας σε συνδυασμό με την βαθιά λεκάνη 10 εκατοστών που επιτρέπει την τοποθέτηση μεγάλης ποσότητας πάγου για μεγάλα ψάρια και επίσης η ενσωματωμένη αποθήκη στο κάτω μέρος που χωράνε Γαστρονόμοι 1/1 το νέο μοντέλο της εταιρείας μας προσφέρει στην αγορά το τέλειο ψυγείο για ψαροταβέρνες και μαγαζιά που πουλάνε ψάρια. Βγαίνει σε δύο μοντέλα με 2 και 3 πόρτες και την κάνουν το ιδανικό εκθετήριο ψαριών.

The 77 cm height on the front side, the inclined vessel of this showcase combined with the 10 cm deep basin that allows for a large amount of ice to be placed for large fish and also the built-in storage at the bottom that fit Gourmets 1/1 the new model of our company offers to the market the perfect refrigerator for fish restaurants and shops that sell fish. It comes in two models with 2 and 3 doors and they make it the ideal fish display.

Models R290	Models R449a	Dimensions (l) x (w) x (h) cm	Power (W)/(hp)	Temp. (°C)	Price (€)
VA-149-KR	VA-149-K	141 x 90 x 117	590 / (3/8)	0 - 2	3.100
VA-189-KR	VA-189-K	188 x 90 x 117	770 / (1/2)	0 - 2	3.500

ART STEEL
catering equipment

ART STEEL
catering equipment

Refrigerated-Heated Bain Marie Displays

4

Snack Series 70

Snack Series 80

Table Displays

Τεχνικά Χαρακτηριστικά

- Κατασκευασμένα εσωτερικά & εξωτερικά από ανοξείδωτο χάλυβα
- Μόνωση με Οικολογική πολυουρεθάνη
- Υγειονομικός Πάτος ψυγείου
- Σχάρες πλαστικοποιημένες, ρυθμιζόμενες καθ' ύψος
- Οδηγοί inox για GN λεκανάκια
- Πόρτα με μεντεσέδες επαναφοράς
- Τερματικός διακόπτης για διακοπή λειτουργίας του ανεμιστήρα με το άνοιγμα της πόρτας
- Μαγνητικά λάστιχα [αφαιρούμενα]
- Ψυκτικό οικολογικό υγρό R449a ή R290
- Ηλεκτρονικός θερμοστάτης - θερμόμετρο για έλεγχο της θερμοκρασίας
- Αυτόματη απόψυξη
- Σύστημα αποχέτευσης με εξατμιστή νερού
- Σύστημα στατικής Ψύξης

Specifications

- Stainless steel interior & exterior construction
- Polyurethane Ecological insulation
- Health Cooler Pad
- Grids laminated, height adjustable
- Inox Guides for GN basins
- Hinged Doors with automatic reset system
- Limit switch for fan shutdown upon door opening
- Magnetic gaskets [removable]
- Ecological Refrigerant R449a or R290
- Electronic thermostat - thermometer for temperature control
- Automatic defrosting
- Sewerage system including water evaporator
- Cooling Convection
- Static Cooling System

Line 70 Displays

DISPLAY FOR SALADS

Display Refrigerator

DISPLAY Refrigerator with compressor in drawer
Ψυχόμενες Βιτρίνες Σειρά 70



1



2



3

With Compressor right
Με μηχανή Δεξιά

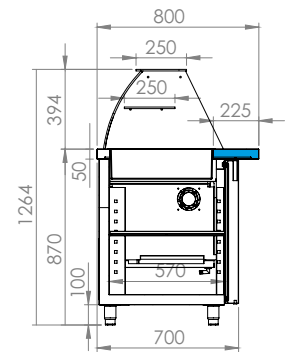
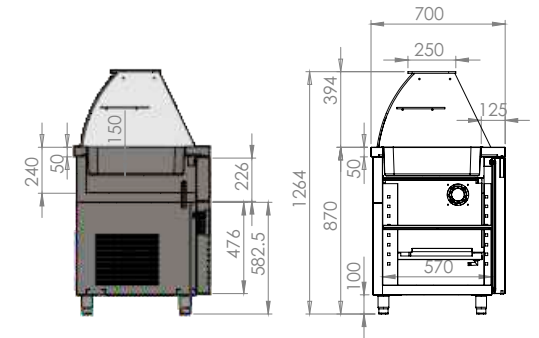

optional
bigger working place
πάσο εργασίας
€ 100

Specifications

CHARACTERISTICS / ΧΑΡΑΚΤΗΡΙΣΤΙΚΑ

Πλεονεκτήματα

Η συγκεκριμένη σειρά διαθέτει συρταρωτή μηχανή και διοχετεύει τη ψύξη απ' ευθείας στην αποθήκη και στη βιτρίνα.

Advantages

The particular series has its compressor in a drawer and distributes frost directly to the upper chamber and the display.

	Models R290	Models R449a	Dimensions (l) x (w) x (h) cm	Doors	Vol. (lt)	Power (W)/(hp)	Temp. (°C)	Volume Display	Price (€)
	VR-094-ER	VR-094-E	94 x 70 x 125	1 @ 1/2	180	590 / (3/8)	0 / +8	10 GN-1/4	2.160
①	VR-107-ER	VR-107-E	107 x 70 x 125	1 @ 1/2	210	590 / (3/8)	0 / +8	12 GN-1/4	2.260
	VR-147-ER	VR-147-E	141 x 70 x 125	2 @ 1/2	260	772 / (1/2)	0 / +8	16 GN-1/4	2.400
②	VR-187-ER	VR-187-E	188 x 70 x 125	3 @ 1/2	380	850 / (3/4)	0 / +8	22 GN-1/4	2.780

	Models R290	Models R449a	Dimensions (l) x (w) x (h) cm	Doors	Vol. (lt)	Power (W)/(hp)	Temp. (°C)	Volume Display	Price (€)
	VR-147-GR	VR-147-G	141 x 70 x 125	2	260	590 / (3/8)	0 / +8	10 GN-1/4	2.360
③	VR-187-GR	VR-187-G	188 x 70 x 125	3	380	772 / (1/2)	0 / +8	16 GN-1/4	2.680
	VR-237-GR	VR-237-G	235 x 70 x 125	4	500	850 / (3/4)	0 / +8	22 GN-1/4	3.200

Line 70 Displays

GASTROLINE

Bain Marie Displays

Bain Marie Displays



1

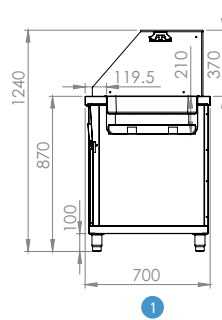

1

Countertop Marie Displays

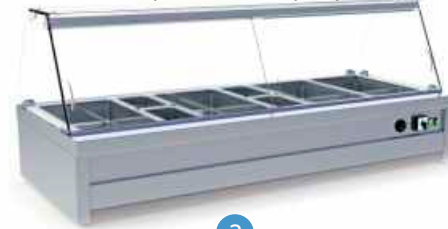

2

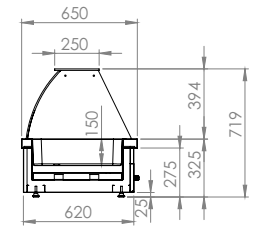

2

Heated Displays / Θερμαινόμενα



3

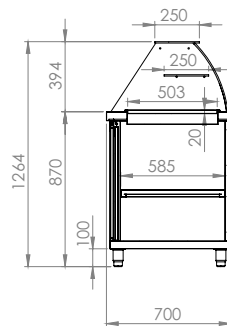

3

Countertop Heated Displays Θερμαινόμενα



4

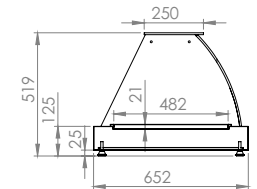

4

Specifications

Models	Dimensions (l) x (w) x (h) cm	Vol. (lt)	Weight (Kg)	Temp. (°C)	Grid (l) x (w) cm	Price (€)
① *BM-107-3	107 x 70 x 125	1,13	101	40 - 80	3 GN - 1/1	1.500
*BM-140-4	140 x 70 x 125	1,41	108	40 - 80	4 GN - 1/1	1.710
*BM-172-5	172 x 70 x 125	1,70	118	40 - 80	5 GN - 1/1	2.080
*BM-206-6	206 x 70 x 125	1,99	129	40 - 80	6 GN - 1/1	2.600
*BM-237-7	237 x 70 x 125	2,27	140	40 - 80	7 GN - 1/1	2.900

Models	Dimensions (l) x (w) x (h) cm	Vol. (lt)	Weight (Kg)	Temp. (°C)	Grid (l) x (w) cm	Price (€)
③ TH-097-0	94 x 70 x 125	1,10	86	40 - 80	-	1.490
TH-147-0	141 x 70 x 125	1,41	108	40 - 80	-	1.840
TH-197-0	188 x 70 x 125	1,95	130	40 - 80	-	2.200

Models	Dimensions (l) x (w) x (h) cm	Weight (Kg)	Temp. (°C)	Grid (l) x (w) cm	Price (€)
② *BE-074-2	74 x 65 x 65	36	40 - 80	2 GN - 1/1	980
*BE-107-3	107 x 65 x 65	44	40 - 80	3 GN - 1/1	1.090
*BE-140-4	141 x 65 x 65	54	40 - 80	4 GN - 1/1	1.300
*BE-172-5	172 x 65 x 65	63	40 - 80	5 GN - 1/1	1.500

*1 & 2 Στην τιμή συμπεριλαμβάνεται και η λάμπα αλογόνου
*The price include the halogen lamps

Models	Dimensions (l) x (w) x (h) cm	Weight (Kg)	Temp. (°C)	Grid (l) x (w) cm	Price (€)
④ TE-095-0	94 x 70 x 50	36	40 - 80	2 GN - 1/1	820
TE-145-0	141 x 70 x 50	44	40 - 80	3 GN - 1/1	980
TE-165-0	188 x 70 x 50	56	40 - 80	4 GN - 1/1	1.160

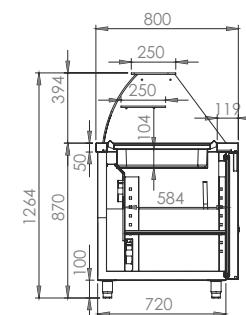
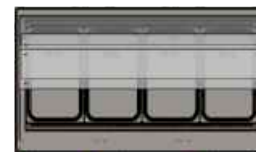
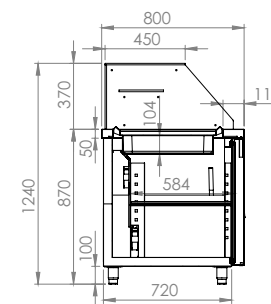

optional curve glass
προαιρετικά κορυμπαριστά κρύσταλλα

Specifications

CHARACTERISTICS / ΧΑΡΑΚΗΡΙΣΤΙΚΑ

Το μοντέλο αυτό είναι μια βιτρίνα για σαλάτες και άλλα προϊόντα που εκθέτονται και έχουν ανάγκη ψύξης. Το ιδιαίτερο χαρακτηριστικό της είναι ότι η ψύξη ανακυκλώνεται και πάνω από τα προϊόντα συντηρώντας τα με τον καλύτερο τρόπο. Το στοιχείο ψύξης τοποθετείται στην πλάτη του ψυγείου και δίνει ψύξη πρώτα στην βιτρίνα και μετά στην αποθήκη. Διαθέτει αεραγωγό 5 εκ στο εμπρός και πίσω μέρος από τα λεκανάκια και χωράει gastronorm 1/1 και όλες τις υποδιαιρέσεις αυτού. Κατασκευάζεται με ίσια 10mm κρύσταλλα ή κατόπιν παραγγελίας με κούρμπα κρύσταλλα, με συρταρωτή μηχανή για να δίνει την δυνατότητα να χρησιμοποιείται όλο το μήκος της βιτρίνας και μπορεί να επενδυθεί με πολλά υλικά με μια επιπλέον χρέωση.

This model is a showcase for salads and other products that are on display and need cooling. Its special feature is that the cooling is also recycled above the products, preserving them in the best way. The cooling element is placed on the back of the refrigerator and it provides cooling first to the showcase and then to the warehouse. It has a 5 cm vent at the front and back of the basins and fits gastronorm 1/1 and all its subdivisions. Manufactured with straight 10mm glasses or in order with curved glasses, with a sliding machine to enable the full length of the display case to be used and can be decorated with many materials at an additional charge

Models R290	Models R449a	Dimensions (l) x (w) x (h) cm	Vol. (lt)	Power (W)/(hp)	Volume Display	Price (€)	
VR-108-AR	VR-108-A	107 x 80 x 130	240	590 / (3/8)	3 GN 1/1	2.800	REFRIGERATOR
VR-148-AR	VR-148-A	141 x 80 x 130	280	772 / (1/2)	4GN-1/1	3.200	
VR-188-AR	VR-188-A	188 x 80 x 130	400	772 / (3/4)	5 GN-1/1	3.750	
	VC-108-A	107 x 80 x 130		1.500	-	2.370	HEATED
	VC-148-A	141 x 80 x 130		1.800	-	2.540	
	VC-188-A	188 x 80 x 130		2.000	-	2.840	
	VC-208-A	208 x 80 x 130		2.500	-	3.200	
	VC-238-A	235 x 80 x 130		2.500	-	3.700	
	BM-108-A	107 x 80 x 130		1.500	3 GN-1/1	2.340	BAIN MARIE
	BM-148-A	141 x 80 x 130		1.500	4 GN-1/1	2.470	
	BM-172-A	172 x 80 x 130		2.000	5 GN-1/1	2.750	
	BM-206-A	206 x 80 x 130		2.000	6 GN-1/1	3.200	

Heated Displays

TABLE DISPLAYS

Self service

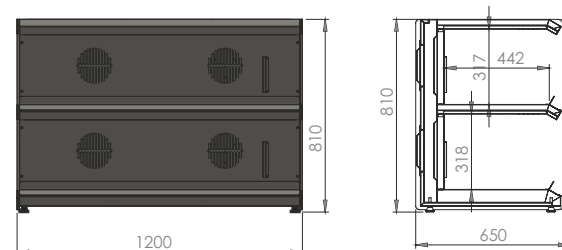
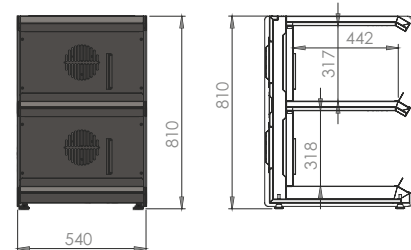

Specifications

Models	Dimensions (l) x (w) x (h) cm	Power (W)/(hp)	Temp. (°C)	Price (€)
THZ-001-3	54 x 65 x 81	700	60 - 80	1.240
THZ-001-4	120 x 65 x 81	1500	60 - 80	1.500

Table showcase with hot air circulation,

Ideal for takeaway businesses, educational and healthcare institutions, bakeries and any business that has a grab and go station. Its design and function make it the perfect way to display hot food within easy reach of the customer.

SPECIFICATIONS

- Food temperature 60°C-80°C, ideal for all kinds of pre-cooked hot food, such as pizzas, pies and sausages
- Manufactured in 2 dimensions 54x65x81cm and 120x65x81cm
- Food is placed on shelves inside the two compartments
- The hot air curtain at the front minimizes heat loss
- Analog temperature control within +/-1°C
- Lighting that provides a bright interior with a user-replaceable bulb
- Easy cleaning due to the stainless steel construction inside and outside as well as the hot air deflectors.
- Sides made of securit glasses

Επιτραπέζια βιτρίνα με ανακύκλωση ζεστού αέρα

Ιδανικό για επιχειρήσεις με πακέτο, εκπαιδευτικά και υγειονομικά ιδρύματα, αρτοποιεία και κάθε επιχείρηση που διαθέτει πόστο grab and go. Ο σχεδιασμός και η λειτουργία του το καθιστούν τον τέλειο τρόπο προβολής ζεστού φαγητού με εύκολη πρόσβαση στον πελάτη.

ΤΕΧΝΙΚΑ ΧΑΡΑΚΤΗΡΙΣΤΙΚΑ

- Θερμοκρασία φαγητού 60°C-80°C, ιδανική για όλα τα είδη προ μαγειρεμένων ζεστών φαγητών, όπως πίτσες, πίτες και λουκάνικα
- Κατασκευάζεται σε 2 διαστάσεις 54x65x81cm και 120x65x81cm
- Τα τρόφιμα τοποθετούνται σε ράφια μέσα στα δύο διαμερίσματα
- Η κουρτίνα ζεστού αέρα στο μπροστινό μέρος ελαχιστοποιεί την απώλεια θερμότητας
- Αναλογικός έλεγχος θερμοκρασίας εντός +/-1°C
- Φωτισμός που παρέχει φωτεινό εσωτερικό με λαμπτήρα που αντικαθίσταται από το χρήστη
- Εύκολος καθαρισμός λόγω της κατασκευής από ανοξείδωτο ατσάλι εσωτερικά και εξωτερικά όπως και του εκτροπέα ζεστού αέρα.
- Πλαϊνά κατασκευασμένα από securit κρύσταλλα

Table Displays

REFRIGERATED DISPLAY

Ψυχόμενη βιτρίνα



1

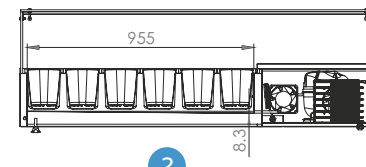
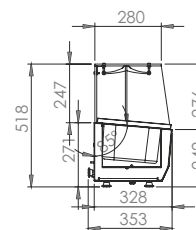
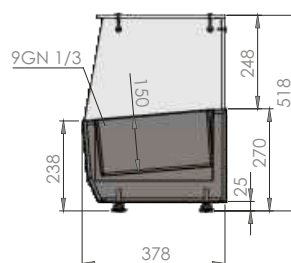

2

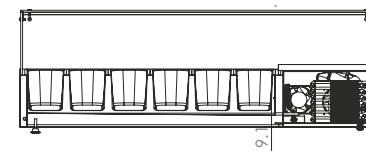
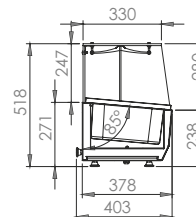
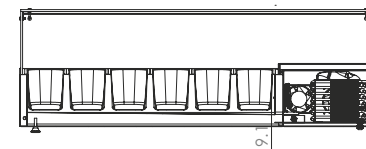
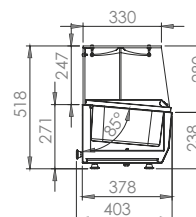

Specifications

Our pizza fridge showcases combine the qualities of efficiency, reliability and product robustness

SPECIFICATIONS

- They are made of stainless steel
- Available in 8 sizes
- Ideal for any food preparation
- Made of high quality stainless steel externally and internally
- Securit Glass protective sneeze dome construction
- All units 1/3 GN OR 1/4 GN bowls 150 mm deep
- Digital controller with temperature display
- Static cooling system
- Containers not included
- Temperature range: + 2 ° C / + 8 ° C
- With adjustable legs

Οι προθήκες ψυγείων πίτσας μας συνδυάζουν τις ιδιότητες της αποδοτικότητας, της αξιοπιστίας και της στιβαρότητας του προϊόντος

ΤΕΧΝΙΚΑ ΧΑΡΑΚΤΗΡΙΣΤΙΚΑ

- Κατασκευάζονται από ανοξείδωτο χάλυβα
- Διατίθεται σε 8 μεγέθη
- Ιδανικό για προετοιμασία φαγητού
- Κατασκευασμένο από υψηλής ποιότητας ανοξείδωτο ατσάλι εξωτερικά και εσωτερικά
- Κατασκευή προστατευτικού θόλου φτερνίσματος Securit Glass
- Όλες οι μονάδες λεκανακία 1/3 GN ή 1/4 GN βάθους 150 mm
- Ψηφιακός ελεγκτής με ένδειξη θερμοκρασίας
- Στατικό σύστημα ψύξης
- Δεν περιλαμβάνονται δοχεία
- Εύρος θερμοκρασίας: + 2 ° C / + 8 ° C
- Με ρυθμιζόμενα πόδια

①

Models R290	Models R449a	Dimensions (l) x (w) x (h) cm	Volume (lt)	Power (W)/(hp)	Price (€)
VR-102-3R	VR-102-3	102 x 38 x 50	3 GN 1/3	130 / (1/4)	850
VR-119-4R	VR-119-4	119 x 38 x 50	4 GN 1/3	130 / (1/4)	930
VR-136-5R	VR-136-5	136 x 38 x 50	5 GN 1/3	130 / (1/4)	1.000
VR-154-6R	VR-154-6	154 x 38 x 50	6 GN 1/3	130 / (1/4)	1.040
VR-208-9R	VR-208-9	208 x 38 x 50	9 GN 1/3	130 / (1/4)	1.080
VR-120-5R	VR-120-5	120 x 35 x 50	5 GN 1/4	130 / (1/4)	900
VR-150-7R	VR-150-7	150 x 35 x 50	7 GN 1/4	130 / (1/4)	1.000
VR-180-8R	VR-180-8	180 x 35 x 50	8 GN 1/4	130 / (1/4)	1.080
VR-200-10R	VR-200-10	200 x 35 x 50	10 GN 1/4	130 / (1/4)	1.180

②

Optional in Black Color, additional cost € 150,00

Προαιρετικά σε μαύρο χρώμα, επιπλέον χρέωση € 150,00

Table Displays

DISPLAYS VENTILATED



VENTILATED / ME AEPÁ

OPTIONAL : FLAT GLASSES / ΙΣΙΑ ΚΡΥΣΤΑΛΛΑ
AT THE SAME PRICE / ΣΤΗΝ ΙΔΙΑ ΤΙΜΗ

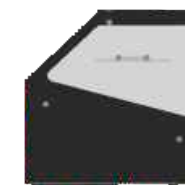
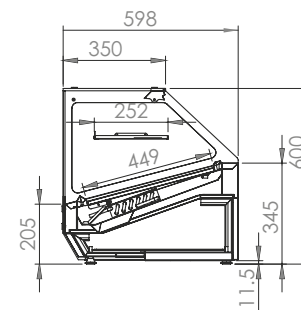
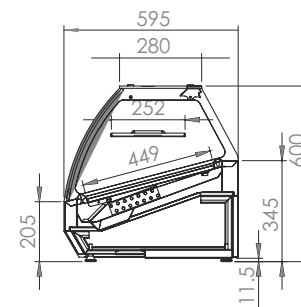

Specifications

REFRIGERATORS

Models R290	Models R449a	Dimensions (l) x (w) x (h) cm	Volume (lt)	Power (W)/(hp)	Price (€)
VR-076-AR	VR-076-A	74 x 60 x 60	100	380 / (1/5)	1.300
VR-096-AR	VR-096-A	94 x 60 x 60	130	435 / (1/4)	1.400
VR-126-AR	VR-126-A	120 x 60 x 60	160	435 / (1/4)	1.550
VR-146-AR	VR-146-A	141 x 60 x 60	210	590 / (3/8)	1.700
VR-176-AR	VR-176-A	172 x 60 x 60	240	590 / (3/8)	1.900

This model is an elegant showcase with an inclined bottom, ideal for displaying cakes, sandwiches and delicatessens. These units are available as either curved or square glass models. Both have rear sliding doors for easy storage.

The table showcases operate with forced air either in the cooling or in the warm version with the help of a fan, which aims to achieve a uniform temperature over the entire surface. This helps keep your cold or hot products fresh and attractive. You can also remove the stainless steel tray for cleaning, while the anti-fog glass ensures that the contents are always visible.

HEATED

Models	Dimensions (l) x (w) x (h) cm	Volume (lt)	Power (Watt)	Price (€)
VR-07T-A	74 x 60 x 60	100	800	1.080
VR-09T-A	94 x 60 x 60	130	1.000	1.180
VR-12T-A	120 x 60 x 60	160	1.000	1.330
VR-14T-A	141 x 60 x 60	210	1.200	1.480
VR-17T-A	172 x 60 x 60	240	1.200	1.680

Αυτό το μοντέλο είναι μια κομψή βιτρίνα με κεκλιμένο κάτω μέρος, ιδανική για την προβολή κέικ, σάντουιτς και ντελικατέσεν. Αυτές οι μονάδες διατίθενται είτε με καμπύλα είτε με τετράγωνα κρύσταλλα. Και οι δύο έχουν πίσω συρόμενες πόρτες για εύκολη αποθήκευση.

Οι επιτραπέζιες βιτρίνες λειτουργούν με βεβιασμένο αέρα είτε στην ψυχόμενη είτε στην θερμή έκδοση με τη βοήθεια ανεμιστήρα, ο οποίος στοχεύει στην επίτευξη ομοιόμορφης θερμοκρασίας σε όλη την επιφάνεια. Αυτό βοηθά να διατηρήσετε τα κρύα ή ζεστά προϊόντα σας φρέσκα και ελκυστικά. Μπορείτε επίσης να αφαιρέσετε τον δίσκο από ανοξείδωτο χάλυβα για καθαρισμό, ενώ το αντιθαμβωτικό γυαλί διασφαλίζει ότι το περιεχόμενο είναι πάντα ορατό.



ART STEEL
catering equipment

Stainless Steel Neutral equipment

5

Counters

Tables

Drawer Units

Cupboards

Shelving Systems

Sink Units

Hoods & accessories



COUNTERS WITH 3 DRAWERS

Models	Dimensions (l) x (w) x (h) cm	Price (€)
AR-097-3D	90 x 70 x 87	1.000
AR-127-3D	120 x 70 x 87	1.080
AR-147-3D	140 x 70 x 87	1.160
AR-167-3D	160 x 70 x 87	1.240
AR-197-3D	190 x 70 x 87	1.330
AR-217-3D	210 x 70 x 87	1.460

Counters Specifications

WIDTH: 60 cm

Models	Dimensions (l) x (w) x (h) cm	Volume (m ³)	Weight (kg)	Price (€)
AR-096-0	90 x 60 x 87	0,58	72	640
AR-126-0	120 x 60 x 87	0,77	79	660
AR-146-0	140 x 60 x 87	0,89	85	740
AR-166-0	160 x 60 x 87	1,02	92	820
AR-196-0	190 x 60 x 87	1,20	100	910
AR-216-0	210 x 60 x 87	1,39	106	1.040
AR-246-0	235 x 60 x 87	1,48	112	1.240
AR-266-0	260 x 60 x 87	1,58	119	1.410
AR-286-0	280 x 60 x 87	1,87	124	1.490

WIDTH: 70 cm

Models	Dimensions (l) x (w) x (h) cm	Volume (m ³)	Weight (kg)	Price (€)
AR-097-0	90 x 70 x 87	0,67	80	670
AR-127-0	120 x 70 x 87	0,89	85	690
AR-147-0	140 x 70 x 87	1,03	90	760
AR-167-0	160 x 70 x 87	1,18	95	840
AR-197-0	190 x 70 x 87	1,39	102	930
AR-217-0	210 x 70 x 87	1,60	109	1.060
AR-247-0	235 x 70 x 87	1,74	115	1.270
AR-267-0	260 x 70 x 87	1,84	120	1.440
AR-287-0	280 x 70 x 87	2,09	128	1.520



COUNTERS WITHOUT DOORS

Models	Dimensions (l) x (w) x (h) cm	Price (€)
AR-097-W	90 x 70 x 87	570
AR-127-W	120 x 70 x 87	590
AR-147-W	140 x 70 x 87	640
AR-167-W	160 x 70 x 87	720
AR-197-W	190 x 70 x 87	800
AR-217-W	210 x 70 x 87	920

Additional Equipment for Counters & Tables



Splash Installation
SB-001-0 Πανωσήκωμα € 100



Extra Shelf / Έξτρα ράφι
RI-TAV-1 (90 - 190cm) € 120
RI-TAV-2 (190 - 280cm) € 180



Sink Installation
SIN-001-0 Τοποθέτηση Γούρνας € 210



Heating In Counters
Θέρμανση σε Ερμάριο
Surcharge: € 310



WORK BENCH WITH DRAWER UNIT ΤΡΑΠΕΖΙ ΕΡΓΑΣΙΑΣ ΜΕ ΣΥΡΤΑΡΙΕΡΑ

Models	Dimensions (l x (w) x (h) cm	Price (€)
TA-127-3	120 x 70 x 87	770
TA-147-3	140 x 70 x 87	820
TA-167-3	160 x 70 x 87	860
TA-197-3	190 x 70 x 87	930

Counter with sliding doors on both sides Ερμάριο διπλής όψευς



Models	Dimensions (l) x (w) x (h) cm	Price (€)
AR-127-2	120 x 70 x 87	870
AR-147-2	140 x 70 x 87	950
AR-167-2	160 x 70 x 87	1.050
AR-197-2	190 x 70 x 87	1.180



WIDTH: 60 cm

Models	Dimensions (l) x (w) x (h) cm	Volume (m ³)	Weight (kg)	Price (€)
TA-096-0	90 x 60 x 87	0,58	42	317
TA-126-0	120 x 60 x 87	0,77	50	353
TA-146-0	140 x 60 x 87	0,89	56	407
TA-166-0	160 x 60 x 87	1,02	62	447
TA-196-0	190 x 60 x 87	1,20	70	514
TA-216-0	210 x 60 x 87	1,39	76	587
TA-246-0	235 x 60 x 87	1,48	85	667
TA-266-0	260 x 60 x 87	1,58	91	707
TA-286-0	290 x 60 x 87	1,87	100	747

WIDTH: 70 cm

Models	Dimensions (l) x (w) x (h) cm	Volume (m ³)	Weight (kg)	Price (€)
TA-097-0	90 x 70 x 87	0,67	46	337
TA-127-0	120 x 70 x 87	0,89	56	373
TA-147-0	140 x 70 x 87	1,03	63	427
TA-167-0	160 x 70 x 87	1,18	69	467
TA-197-0	190 x 70 x 87	1,39	79	534
TA-217-0	210 x 70 x 87	1,60	95	614
TA-247-0	235 x 70 x 87	1,74	98	694
TA-267-0	260 x 70 x 87	1,84	103	734
TA-287-0	290 x 70 x 87	2,09	115	774

Coffee Drawers Συρταριέρες Καφέ

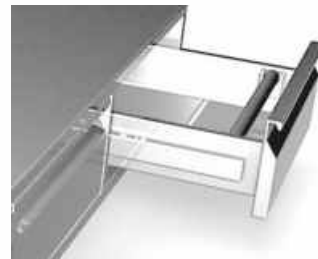

COFFEE DRAWERS / ΣΥΡΤΑΡΙΕΡΕΣ ΚΑΦΕ

Models	Dimensions (l) x (w) x (h) cm	Weight (kg)	Price (€)
SY-CAF-1	40 x 60 x 20	4	300
SY-CAF-2	80 x 60 x 20	7	420
SY-CAF-3	120 x 60 x 20	10	560

Crepe Counter Ερμάριο Κρέπας



with glass protection | με κρύσταλλο προστασίας

CREPE COUNTER / ΕΡΜΑΡΙΟ ΚΡΕΠΑΣ

Models	Dimensions (l) x (w) x (h) cm	Weight (kg)	Price (€)
AR-147-K	141 x 70 x 115	90	1.180
AR-147-J	141 x 70 x 115	110	1.280

Counter with Bin Container

Ερμάριο με συρταρωτό / τροχήλατο αμπάρι



COUNTERS WITH BINCONTAINERS ΕΡΜΑΡΙΑ ΜΕ ΚΑΔΟΥΣ

	Models	Dimensions (l) x (w) x (h) cm	Price (€)
①	AR-057-B	50 x 70 x 87	560
②	AR-097-B	90 x 70 x 87	1.000
	AR-127-B	120 x 70 x 87	1.050
	AR-147-B	140 x 70 x 87	1.100
	AR-167-B	160 x 70 x 87	1.200
	AR-197-B	190 x 70 x 87	1.280

OVEN BASIS ΒΑΣΗ ΦΟΥΡΝΟΥ



Models	Dimensions (l) x (w) x (h) cm	Price (€)
AR-057-L	60 x 70 x 87	600
AR-097-L	90 x 90 x 87	900

OVEN BASIS ΒΑΣΗ ΦΟΥΡΝΟΥ



Models	Dimensions (l)x(w)x(h)cm	Volume (m ³)	Weight (kg)	Price (€)
TA-097-OV	90 x 90 x 70	0,32	40	680



COUNTER WITH FRIDGE DOORS ΕΡΜΑΡΙΟ ΜΕ ΠΟΡΤΕΣ ΨΥΓΕΙΟΥ

Models	Dimensions (l) x (w) x (h) cm	Weight (kg)	Price (€)	
AR-097-2	94 x 70 x 86	56	750	2 DOORS
AR-107-2	107 x 70 x 86	60	810	
AR-147-3	141 x 70 x 86	81	890	3 DOORS
AR-167-3	160 x 70 x 86	86	940	
AR-187-4	188 x 70 x 86	97	1.130	4 DOORS
AR-217-4	214 x 70 x 86	102	1.200	
AR-237-5	235 x 70 x 86	122	1.400	5 DOORS
AR-267-5	268 x 70 x 86	136	1.630	

DRAWER UNITS ΣΥΡΤΑΡΙΕΡΕΣ

Models	Dimensions (l)x(w)x(h)cm	Volume (m ³)	Weight (kg)	Price (€)
AR-057-2	50 x 70 x 87	0,32	40	600
AR-057-3	50 x 70 x 87	0,32	42	650

COUNTERS WITH BIN & DRAWERS ΕΡΜΑΡΙΟ ΜΕ ΑΜΠΑΡΙ & ΣΥΡΤΑΡΙΕΡΑ

Models	Dimensions (l)x(w)x(h)cm	Volume (m ³)	Weight (kg)	Price (€)
AR-097-3D	94 x 70 x 87	0,32	40	1.300



Cupboards with sliding doors
Με Συρόμενες πόρτες

Cupboard with sliding doors
⊗ 2 adjustable shelves
Ντουλάπα με συρόμενες πόρτες
και 2 ρυθμιζόμενα ράφια

Models	Dimensions (l) x (w) x (h) cm	Volume (m ³)	Weight (kg)	Price (€)
AD-097-0	90 x 70 x 180	1,61	142	1.100
AD-117-0	110 x 70 x 180	1,93	168	1.280
AD-137-0	133 x 70 x 180	2,24	196	1.400

POSTO CAFE



Special Counter for coffee:
3 drawers with coffee
bar, hinged doors,
hole for hydraulic installation.
Ερμάριο καφέ:
3 συρτάρια καφέ
ανοιγόμενες πόρτες
θέση παγομηχανής ή πλυντηρίου

Models	Dimensions (l) x (w) x (h) cm	Weight (kg)	Price (€)
AK-147-K	141 x 70 x 105	110	2.180



Cupboards with 1 or 2
hinged doors,
3 shelves ⊗ fitted lock
Ντουλάπες με μία ή δύο
πόρτες, 3 ράφια
και κλειδαριά



Models	Dimensions (l) x (w) x (h) cm	Volume (m ³)	Weight (kg)	Price (€)
AD-066-1	60 x 60 x 185	0,70	85	910
AD-136-2	120 x 60 x 185	1,40	125	1.300

Wall Counters

NEUTRAL LINE

Models	Dimensions (l) x (w) x (h) cm	Volume (m ³)	Weight (kg)	Price (€)
PE-094-I	90 x 40 x 70	0,32	37	410
PE-114-I	110 x 40 x 70	0,38	45	470
PE-144-I	140 x 40 x 70	0,47	57	510
PE-164-I	160 x 40 x 70	0,53	65	550
PE-194-I	190 x 40 x 70	0,62	77	610
PE-224-I	220 x 40 x 70	0,71	89	750
PE-244-I	235 x 40 x 70	0,77	97	800

With Sliding inox Doors Με Συρόμενες inox Πόρτες

Επίτοιχα ερμάρια με
ανοξείδωτες συρ. πόρτες
⊗ 1 ράφι



Models	Dimensions (l) x (w) x (h) cm	Volume (m ³)	Weight (kg)	Price (€)
PE-093-0	90 x 30 x 70	0,24	37	360
PE-113-0	110 x 30 x 70	0,29	45	380
PE-143-0	140 x 30 x 70	0,35	57	420
PE-163-0	160 x 30 x 70	0,40	65	470
PE-193-0	190 x 30 x 70	0,47	77	520
PE-223-0	220 x 30 x 70	0,53	89	640
PE-243-0	235 x 30 x 70	0,58	97	700

Open Type Χωρίς Πόρτες

Επίτοιχα ερμάρια
με 2 ράφια,
χωρίς πόρτες



Models	Dimensions (l) x (w) x (h) cm	Volume (m ³)	Weight (kg)	Price (€)
PE-093-G	90 x 30 x 70	0,24	37	393
PE-113-G	110 x 30 x 70	0,29	45	420
PE-143-G	140 x 30 x 70	0,35	57	460
PE-163-G	160 x 30 x 70	0,40	65	516
PE-193-G	190 x 30 x 70	0,47	77	570
PE-223-G	220 x 30 x 70	0,53	89	700
PE-243-G	235 x 30 x 70	0,58	97	750

With Glass Sliding Doors Με Συρόμενα Κρύσταλλα

Επίτοιχα ερμάρια με
συρόμενα κρύσταλλα
⊗ 2 ράφια

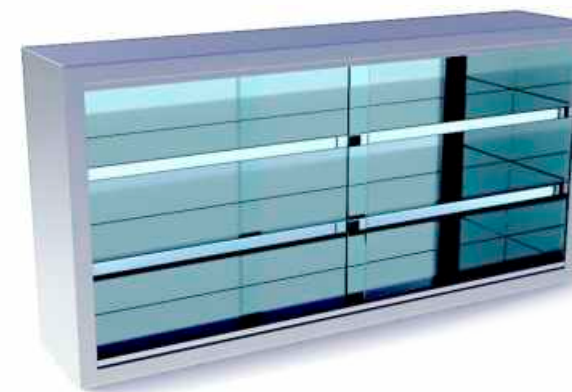

CUPBOARD

special configuration



CUPBOARD SPECIAL CONFIGURATION

Models	Dimensions (l) x (w) x (h) cm	Weight (kg)	Price (€)
AR-097-K	90 x 70 x 200	88	1.800
AR-147-K	141 x 70 x 200		2.000

Single SHELF

Μονό Ράφι

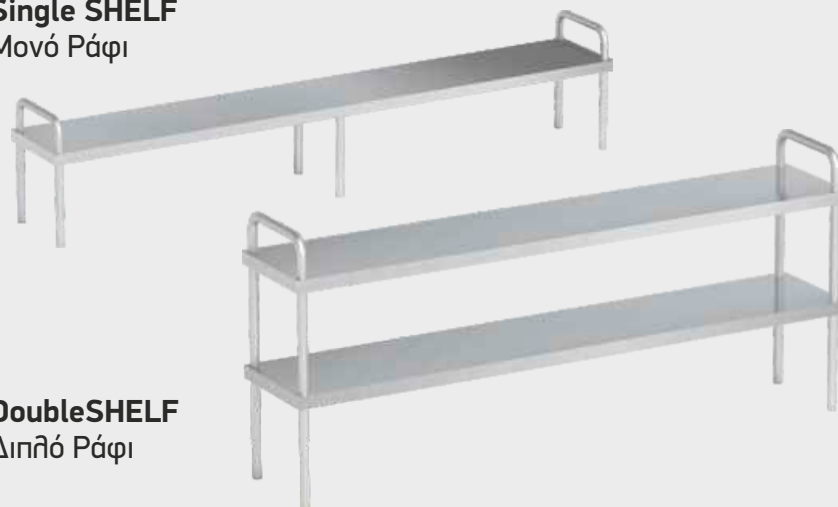

DoubleSHELF

Διπλό Ράφι

SINGLE SHELF | ΜΟΝΟ ΡΑΦΙ

Models	Dimensions (l) x (w) x (h) cm	Volume (m ³)	Weight (kg)	Price (€)
MS-141-1	141 x 35 x 35	0,19	12	160
MS-188-1	188 x 35 x 35	0,22	14	200
MS-235-1	235 x 35 x 35	0,25	16	310

DOUBLE SHELF / ΔΙΠΛΟ ΡΑΦΙ

Models	Dimensions (l) x (w) x (h) cm	Volume (m ³)	Weight (kg)	Price (€)
MS-141-2	141 x 35 x 70	0,34	22	350
MS-188-2	188 x 35 x 70	0,39	29	390
MS-235-2	235 x 35 x 70	0,44	31	460

Halogen HEATING Lamps

Θερμαντικές λάμπες αλογόνου



Models	Dimensions (l) x (w) x (h) cm	Price (€)
TH-090-3	90 x 12 x 6	250
TH-100-3	100 x 12 x 6	265
TH-130-4	130 x 12 x 6	300
TH-150-4	150 x 12 x 6	320
TH-160-5	160 x 12 x 6	370
TH-210-6	200 x 12 x 6	420



SINGLE SHELF | ΕΠΙΤΟΙΧΟ ΜΟΝΟ ΡΑΦΙ

Models	Dimensions (l) x (w) x (h) cm	Weight (kg)	Price (€)	
MM-093-1	90 x 30 x 15	7,0	120	WIDTH 30cm
MM-123-1	120 x 30 x 15	8,5	145	
MM-143-1	140 x 30 x 15	8,5	160	
MM-163-1	160 x 30 x 15	9,5	180	
MM-094-1	90 x 40 x 15	7,5	140	WIDTH 40cm
MM-124-1	120 x 40 x 15	9,5	170	
MM-144-1	140 x 40 x 15	10,5	190	
MM-164-1	160 x 40 x 15	11,5	210	

DOUBLE SHELF | ΕΠΙΤΟΙΧΟ ΔΙΠΛΟ ΡΑΦΙ

Models	Dimensions (l) x (w) x (h) cm	Weight (kg)	Price (€)	
MM-093-2	90 x 30 x 40	13,0	240	WIDTH 30cm
MM-123-2	120 x 30 x 40	15,5	290	
MM-143-2	140 x 30 x 40	17,2	320	
MM-163-2	160 x 30 x 40	18,5	360	
MM-094-2	90 x 40 x 40	14,8	280	WIDTH 40cm
MM-124-2	120 x 40 x 40	18,5	340	
MM-144-2	140 x 40 x 40	20,5	380	
MM-164-2	160 x 40 x 40	23,0	420	

TRIPLE SHELF | ΕΠΙΤΟΙΧΟ ΤΡΙΠΛΟ ΡΑΦΙ

Models	Dimensions (l) x (w) x (h) cm	Weight (kg)	Price (€)	
MM-093-3	90 x 30 x 90	19,5	360	WIDTH 30cm
MM-123-3	120 x 30 x 90	23,0	430	
MM-143-3	140 x 30 x 90	26,0	480	
MM-163-3	160 x 30 x 90	29,0	540	
MM-094-3	90 x 40 x 90	23,8	420	WIDTH 40cm
MM-124-3	120 x 40 x 90	28,2	510	
MM-144-3	140 x 40 x 90	31,0	570	
MM-164-3	160 x 40 x 90	33,5	630	



WASTE TABLE | ΤΡΑΠΕΖΙ ΑΚΑΘΑΡΤΩΝ

Models	Dimensions (l) x (w) x (h) cm	Volume (m ³)	Weight (kg)	Price (€)
TA-118-A	110 x 80 x 87	0,9	50	400
TA-168-A	160 x 80 x 87	1,2	60	480



TABLE WITH SHELF | ΤΡΑΠΕΖΙ ΜΕ ΡΑΦΙ ΚΑΝΙΣΤΡΩΝ

Models	Dimensions (l) x (w) x (h) cm	Volume (m ³)	Weight (kg)	Price (€)
TA-118-AS	110 x 80 x 155	1,5	80	600
TA-168-AS	160 x 80 x 155	2,0	90	700

Shelves & Trolleys

NEUTRAL LINE

Shelving systems



SHELVING SYSTEMS 4SHELVES / ΡΑΦΑΡΙΑ ΜΕ 4 ΡΑΦΙΑ

Models	Dimensions (l) x (w) x (h) cm	Volume (m ³)	Weight (kg)	Price (€)
SC-085-0	80 x 50 x 180	0,21	25	430
SC-115-0	110 x 50 x 180	0,24	33	530
SC-145-0	140 x 50 x 180	0,32	40	570
SC-165-0	160 x 50 x 180	0,36	49	600
SC-185-0	180 x 50 x 180	0,39	60	690

PERFORATED SHELVING 4 SHELVES / ΔΙΑΤΡΗΤΗ ΡΑΦΑΡΙΑ ΜΕ 4 ΡΑΦΙΑ

Models	Dimensions (l) x (w) x (h) cm	Volume (m ³)	Weight (kg)	Price (€)
SC-085-D	80 x 50 x 180	0,21	25	500
SC-115-D	110 x 50 x 180	0,24	33	600
SC-145-D	140 x 50 x 180	0,32	40	640
SC-165-D	160 x 50 x 180	0,36	49	680
SC-185-D	180 x 50 x 180	0,39	60	770



CONTAINER TRAY TROLLEY

Models	Dimensions (l) x (w) x (h) cm	Volume (m ³)	Weight (kg)	GN	Price (€)
CG-066-1	59 x 69 x 160	0,75	20	1* 2/1	440
CG-072-2	73 x 69 x 160	0,93	38	2* 1/1	620



TROLLEY

Models	Dimensions (l) x (w) x (h) cm	Volume (m ³)	Weight (kg)	Shelves	Price (€)
CT-085-2	80 x 54 x 87	0,50	12	2	300
CT-105-2	100 x 54 x 87	0,60	14	2	330
CT-085-3	80 x 54 x 87	0,50	23	3	370
CT-105-3	100 x 54 x 87	0,60	25	3	440

BEVERAGE RACKS 40cm DEPTH

Models	Dimensions (l)x(w)x(h)cm	Volume (m ³)	Weight (kg)	Price (€)
SA-054-4	51 x 40 x 154	0,32	14	270
SA-094-4	96 x 40 x 154	0,64	22	360
SA-144-4	141 x 40 x 154	0,90	30	440



STORAGE RACKS 50cm DEPTH

Models	Dimensions (l)x(w)x(h)cm	Volume (m ³)	Weight (kg)	Price (€)
SR-095-5	90 x 50 x 190	0,85	32	420
SR-125-5	120 x 50 x 190	1,14	40	540
SR-155-5	150 x 50 x 190	1,43	48	630



TROLLEY FOR BASKETS

Models	Dimensions (l)x(w)x(h)cm	Volume (m ³)	Basket	Guide rail distance	Weight (kg)	Price (€)
CT-004-N	59 x 59 x 80	0,17	4	16/12cm	11	240
CT-005-N	59 x 59 x 105	0,22	5	16cm	12	300
CT-006-N	59 x 59 x 157	1,31	6	23cm	13	400
CT-008-N	59 x 59 x 157	1,37	8	16cm	14	460



Sink units | Λάντζες

OPEN TYPE

Ανοιχτού Τύπου



SINK UNIT SINGLE 60cm / 70cm DEPTH

Models	Dimensions (l)x(w)x(h)cm	Volume (m ³)	Weight (kg)	Price (€)
LA-076-1	70 x 60 x 86	0,50	35	480
LA-096-1	90 x 60 x 86	0,59	39	507
LA-126-1	120 x 60 x 86	0,77	44	547
LA-146-1	140 x 60 x 86	0,89	48	587
LA-077-1	70 x 70 x 86	0,60	40	500
LA-097-1	90 x 70 x 86	0,65	43	533
LA-127-1	120 x 70 x 86	0,89	50	587
LA-147-1	140 x 70 x 86	1,03	53	613



SINK UNIT DOUBLE 60cm / 70cm DEPTH

Models	Dimensions (l)x(w)x(h)cm	Volume (m ³)	Weight (kg)	Price (€)
LA-126-2	120 x 60 x 86	0,77	44	696
LA-146-2	140 x 60 x 86	0,89	52	743
LA-166-2	160 x 60 x 86	1,02	59	810
LA-196-2	190 x 60 x 86	1,21	64	827
LA-127-2	120 x 70 x 86	0,89	50	728
LA-147-2	140 x 70 x 86	1,03	57	776
LA-167-2	160 x 70 x 86	1,18	66	840
LA-197-2	190 x 70 x 86	1,39	73	873



Bowl installation left or right of the sink unit.
Δυνατότητα τοποθέτησης της γούρνας, Αριστερά ή Δεξιά της λάντζας

SINK UNIT TRIPLE 60cm / 70cm DEPTH

Models	Dimensions (l)x(w)x(h)cm	Volume (m ³)	Weight (kg)	Price (€)
LA-196-3	190 x 60 x 86	1,21	72	1.020
LA-226-3	220 x 60 x 86	1,27	81	1.077
LA-246-3	240 x 60 x 86	1,61	90	1.264
LA-286-3	280 x 60 x 86	1,77	102	1.426
LA-197-3	190 x 70 x 86	1,39	80	1.053
LA-227-3	220 x 70 x 86	1,48	89	1.109
LA-247-3	240 x 70 x 86	1,74	97	1.293
LA-287-3	280 x 70 x 86	1,91	110	1.456

Sink units | Λάντζες

CLOSED TYPE

Κλειστού Τύπου

SINK UNIT SINGLE 60cm / 70cm DEPTH

Models	Dimensions (l)x(w)x(h)cm	Volume (m ³)	Weight (kg)	Price (€)
LC-076-1	70 x 60 x 86	0,50	35	650
LC-096-1	90 x 60 x 86	0,59	39	672
LC-126-1	120 x 60 x 86	0,77	44	826
LC-146-1	140 x 60 x 86	0,89	48	907
LC-077-1	70 x 70 x 86	0,60	40	690
LC-097-1	90 x 70 x 86	0,65	43	706
LC-127-1	120 x 70 x 86	0,89	50	860
LC-147-1	140 x 70 x 86	1,03	53	940



SINK UNIT DOUBLE 60cm / 70cm DEPTH

Models	Dimensions (l)x(w)x(h)cm	Volume (m ³)	Weight (kg)	Price (€)
LC-126-2	120 x 60 x 86	0,77	44	940
LC-146-2	140 x 60 x 86	0,89	52	994
LC-166-2	160 x 60 x 86	1,02	59	1.053
LC-196-2	190 x 60 x 86	1,21	64	1.120
LC-127-2	120 x 70 x 86	0,89	50	970
LC-147-2	140 x 70 x 86	1,03	57	1.026
LC-167-2	160 x 70 x 86	1,18	66	1.084
LC-197-2	190 x 70 x 86	1,39	73	1.149



SINK UNIT TRIPLE 60cm / 70cm DEPTH

Models	Dimensions (l)x(w)x(h)cm	Volume (m ³)	Weight (kg)	Price (€)
LC-196-3	190 x 60 x 86	1,21	72	1.266
LC-226-3	220 x 60 x 86	1,27	81	1.360
LC-246-3	240 x 60 x 86	1,61	90	1.522
LC-286-3	280 x 60 x 86	1,77	102	1.667
LC-197-3	190 x 70 x 86	1,39	80	1.293
LC-227-3	220 x 70 x 86	1,48	89	1.393
LC-247-3	240 x 70 x 86	1,74	97	1.553
LC-287-3	280 x 70 x 86	1,91	110	1.698



Bowl installation left or right of the sink unit.
Δυνατότητα τοποθέτησης της γούρνας, Αριστερά ή Δεξιά της λάντζας

Sink units | Λάντζες

OPEN TYPE

Ανοιχτού Τύπου



SINK UNIT 70cm DEPTH

Models	Dimensions (l)x(w)x(h)cm	Volume (m ³)	Weight (kg)	Price (€)
LAB-147-1	140 x 70 x 86	0,59	39	980
LAB-167-1	160 x 70 x 86	0,77	44	1.020
LAB-197-1	190 x 70 x 86	0,89	48	1.100

Ο κάδος περιλαμβάνεται στην τιμή
The bin container is included in the price



SINK UNIT 70cm DEPTH

Models	Dimensions (l)x(w)x(h)cm	Volume (m ³)	Weight (kg)	Price (€)
LAB-167-S	160 x 70 x 86	0,59	39	1.120
LAB-197-S	190 x 70 x 86	0,77	44	1.180
LAB-227-S	220 x 70 x 86	0,89	48	1.280

Ο κάδος περιλαμβάνεται στην τιμή
The bin container is included in the price



SINK UNIT 70cm DEPTH

Models	Dimensions (l)x(w)x(h)cm	Volume (m ³)	Weight (kg)	Price (€)
LCB-197-1	190 x 70 x 86	0,59	39	1.380
LCB-227-1	220x 70 x 86	0,77	44	1.530
LCB-267-1	260 x 70 x 86	0,89	48	1.680

Ο κάδος περιλαμβάνεται στην τιμή
The bin container is included in the price

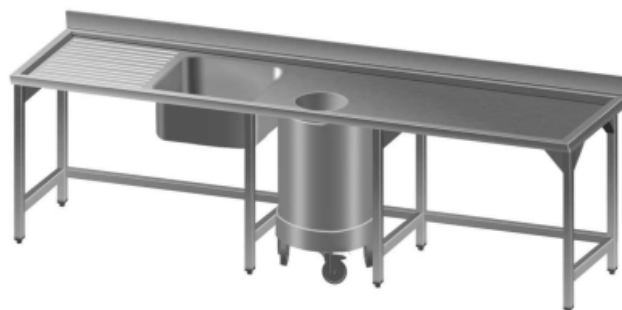

SINK UNIT 70cm DEPTH

Models	Dimensions (l)x(w)x(h)cm	Volume (m ³)	Weight (kg)	Price (€)
LAB-227-1	220 x 70 x 86	0,59	39	1.260
LAB-247-1	240x 70 x 86	0,77	44	1.360
LAB-287-1	280 x 70 x 86	0,89	48	1.460

Ο κάδος περιλαμβάνεται στην τιμή
The bin container is included in the price

Sink units | Λάντζες

NEUTRAL LINE

Sinks



Models	Dimensions (l) x (w) x (h) cm	Volume (m ³)	Weight (kg)	Price (€)
LA-127-1R	120 x 70 x 87	0,21	25	580
LA-127-1L	120 x 70 x 87	0,21	25	580
LA-147-1R	140 x 70 x 87	0,24	33	600
LA-147-1L	140 x 70 x 87	0,24	33	600



Models	Dimensions (l) x (w) x (h) cm	Volume (m ³)	Weight (kg)	Price (€)
LA-167-2R	160 x 70 x 87	1,18	66	820
LA-167-2L	160 x 70 x 87	1,18	66	820
LA-197-2R	190 x 70 x 87	1,39	73	850
LA-197-2L	190 x 70 x 87	1,39	73	850



Models	Dimensions (l) x (w) x (h) cm	Volume (m ³)	Weight (kg)	Price (€)
LC-127-1R	120 x 70 x 87	0,21	30	850
LC-127-1L	120 x 70 x 87	0,21	30	850
LC-147-1R	140 x 70 x 87	0,24	38	920
LC-147-1L	140 x 70 x 87	0,24	38	920



Models	Dimensions (l) x (w) x (h) cm	Volume (m ³)	Weight (kg)	Price (€)
LC-167-2R	160 x 70 x 87	1,18	71	1.060
LC-167-2L	160 x 70 x 87	1,18	71	1.060
LC-197-2R	190 x 70 x 87	1,39	79	1.120
LC-197-2L	190 x 70 x 87	1,39	79	1.120



Models	Dimensions (l) x (w) x (h) cm	Volume (m ³)	Weight (kg)	Price (€)
LA-127-1HR	120 x 70 x 87	0,21	25	580
LA-127-1HL	120 x 70 x 87	0,21	25	580
LA-147-1HR	140 x 70 x 87	0,24	33	610
LA-147-1HL	140 x 70 x 87	0,24	33	610



Λάντζα χειρουργείου

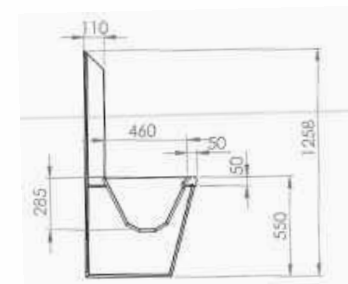

Models	Dimensions (l) x (w) x (h) cm	Volume (m ³)	Weight (kg)	Price (€)
LS-140-1	140 x 50 x 126	0,21	25	1.800
LS-180-1	180 x 50 x 126	0,24	33	2.000



SINK WITH PEDAL / ΛΑΝΤΖΑ ΜΕ ΠΕΝΤΑΛ

Models	Dimensions (l) x (w) x (h) cm	Volume (m ³)	Weight (kg)	Price (€)
LV-053-0	50 x 35 x 86	0,15	8	600



SINK / ΛΑΝΤΖΑ ΣΚΕΥΩΝ

Models	Dimensions (l) x (w) x (h) cm	Volume (m ³)	Weight (kg)	Bowl (l)x(w)x(h)cm	Price (€)
LA-127-S	120 x 70 x 86	0,89	72	70 x 50 x 35	1.000
LA-147-S	140 x 70 x 86	1,03	84	70 x 50 x 35	1.080
LA-127-B	120 x 70 x 86	0,89	75	96 x 50 x 35	1.280
LA-147-B	140 x 70 x 86	1,03	89	96 x 50 x 35	1.360



SINK UNIT FOR VEGETABLES / ΛΑΝΤΖΑ ΛΑΧΑΝΙΚΩΝ

Models	Dimensions (l) x (w) x (h) cm	Volume (m ³)	Weight (kg)	Price (€)
LC-197-V	190 x 70 x 86	1,18	92	1.520



SINK UNIT WITH SLIDING DOORS / ΛΑΝΤΖΑ ΜΕ ΣΥΡΟΜΕΝΕΣ ΠΟΡΤΕΣ

Models	Dimensions (l) x (w) x (h) cm	Volume (m ³)	Weight (kg)	Bowl (l)x(w)x(h)cm	Price (€)
LC-127-S	120 x 70 x 86	0,89	82	70 x 50 x 35	1.120
LC-147-S	140 x 70 x 86	1,03	94	70 x 50 x 35	1.170
LC-127-B	120 x 70 x 86	0,89	85	96 x 50 x 35	1.400
LC-147-B	140 x 70 x 86	1,03	99	96 x 50 x 35	1.450

Sink units | Λάντζες

OPEN TYPE

Ανοιχτού Τύπου

EXIT TABLE / ΤΡΑΠΕΖΙ ΕΙΣΟΔΟΥ

Models	Dimensions (l) x (w) x (h) cm	Volume (m ³)	Weight (kg)	Price (€)
TL-090-0	90 x 73,5 x 86	0,55	23	440
TL-110-0	120 x 73,5 x 86	0,65	30	480



ENTRY SINK / ΓΟΥΡΝΑ ΕΙΣΟΔΟΥ

Models	Dimensions (l) x (w) x (h) cm	Volume (m ³)	Weight (kg)	Price (€)
LL-140-0	140 x 73,5 x 86	0,88	54	1.080
LL-197-0	190 x 73,5 x 86	1,15	71	1.140



DISHWASHER SINK WITH DOUBLE DRAINER

Models	Dimensions (l) x (w) x (h) cm	Volume (m ³)	Weight (kg)	Price (€)
LBC-220-2	220 x 70 x 86	0,88	54	1.400



DISHWASHER SINK WITH DOUBLE DRAINER

Models	Dimensions (l) x (w) x (h) cm	Volume (m ³)	Weight (kg)	Price (€)
LBA-220-2	220 x 70 x 86	0,88	54	1.100





Snack EXTRACTION Hood
Τύπου Snack

Models	Dimensions (l) x (w) x (h) cm	Volume (m ³)	Weight (kg)	Price (€)
CA-107-0	100 x 70/90 x 46	0,40	22	520
CA-157-0	150 x 70/90 x 46	0,52	29	580
CA-207-0	200 x 70/90 x 46	0,80	35	660
CA-257-0	245 x 70/90 x 46	0,92	42	760
CA-307-0	295 x 70/90 x 46	1,04	48	910
Light / Φως	Optional			170



INFUSION Hood
Διπλής Επαγωγής

Models	Dimensions (l) x (w) x (h) cm	Volume (m ³)	Weight (kg)	Price (€)
CA-107-D	100 x 90 x 50	0,40	22	860
CA-157-D	150 x 90 x 50	0,52	29	960
CA-207-D	200 x 90 x 50	0,80	35	1.095
CA-257-D	245 x 90 x 50	0,92	42	1.260
CA-307-D	295 x 90 x 50	1,04	48	1.660
Light / Φως	Optional			170



Classic EXTRACTION Hood
Κλασσική

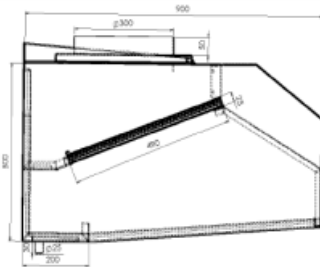

Models	Dimensions (l) x (w) x (h) cm	Volume (m ³)	Weight (kg)	Price (€)
CA-107-S	100 x 90 x 50	0,40	22	520
CA-157-S	150 x 90 x 50	0,52	29	580
CA-207-S	200 x 90 x 50	0,80	35	660
CA-257-S	245 x 90 x 50	0,92	42	760
CA-307-S	295 x 90 x 50	1,04	48	910
Light / Φως	Optional			170



Central EXTRACTION Hood
Χοάνη Κέντρου

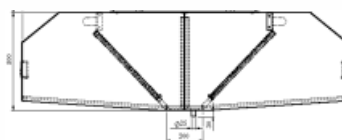

Models	Dimensions (l) x (w) x (h) cm	Volume (m ³)	Weight (kg)	Price (€)
CA-157-C	150 x 210 x 55	0,52	29	1.010
CA-207-C	200 x 210 x 55	0,80	35	1.260
CA-257-C	245 x 210 x 55	0,92	42	1.570
CA-307-C	295 x 210 x 55	1,04	48	1.880
Light / Φως	Optional			170

Hoods | Φούσκες



Classic EXTRACTION Hood
Κλασική

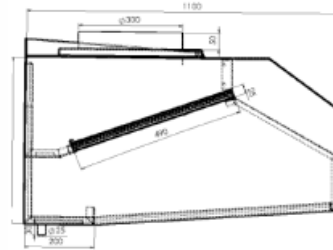

Models	Dimensions (l) x (w) x (h) cm	Volume (m ³)	Weight (kg)	Price (€)
CA-109-S	100 x 110 x 50	0,40	22	600
CA-159-S	150 x 110 x 50	0,52	29	670
CA-209-S	200 x 110 x 50	0,80	35	760
CA-259-S	245 x 110 x 50	0,92	42	870
CA-309-S	295 x 110 x 50	1,04	48	1.050
Light / Φως	Optional			170



Classic EXTRACTION Hood/with motor
Κλασική με ενσωματωμένο μοτέρ

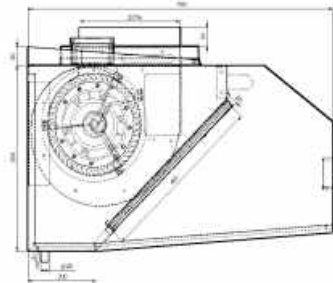

Models	Dimensions (l) x (w) x (h) cm	Volume (m ³)	Weight (kg)	Price (€)
CA-107-M	100 x 90 x 50	0,40	22	1520
CA-157-M	150 x 90 x 50	0,52	29	1580
CA-207-M	200 x 90 x 50	0,80	35	1660
CA-257-M	245 x 90 x 50	0,92	42	1960
CA-307-M	295 x 90 x 50	1,04	48	2110
Light / Φως	Optional			170



Snack EXTRACTION Hood/with motor
Τύπου Snack με ενσωματωμένο μοτέρ

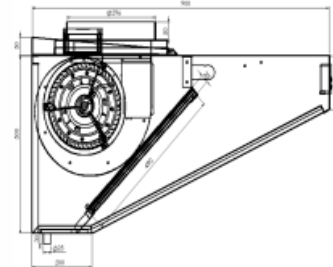

Models	Dimensions (l) x (w) x (h) cm	Volume (m ³)	Weight (kg)	Price (€)
CA-109-M	100 x 90 x 50	0,40	22	1520
CA-159-M	150 x 90 x 50	0,52	29	1580
CA-209-M	200 x 90 x 50	0,80	35	1660
CA-259-M	245 x 90 x 50	0,92	42	1960
CA-309-M	295 x 90 x 50	1,04	48	2110
Light / Φως	Optional			170



HOOD Filters
Φίλτρα

Models	Dimensions (l) x (w) x (h) cm	Price (€)
CA-FIL-0	50 x 50 x 3	50
CA-FIL-1	45 x 50 x 3	50



Fried Potatoes Heater
Θερμαντικό πατάτας GN 1/1

Models	Dimensions (l) x (w) x (h) cm	Price (€)
POT-HE-1	46 x 63 x 30	300



ART STEEL
catering equipment

Pastry & Ice Cream

6

Series 120

Series 90

Series 100

Classic

Rotonda

Fusion

Rotonda total view

Super view

Pozzetti table

Pozzetti counter

Series 85

Static displays ice cream

Modular

Series 75

Series 80

Central

Bread Modular Shelves

Ice Cream Displays

ICE CREAM LINE

Ventilated



Series 120



Superview



Classic

ARTSTEEL produces 7 models of ice cream showcases with 2 rows of ice cream basins (36x16.5x12 or 36x25x12)

SERIES 120, SERIES 100, CLASSIC, SUPERVIEW, ROTONDA, FUSION, ROTONDA & TOTAL VIEW

This group has the following characteristics

- Air circulation
- Defrosting with reversal cycle
- Heated opening front glasses
- Double heated side glasses
- Many color and material investment options
- LED lighting
- Electronic thermostat
- Ability to operate like fridge

All ice cream refrigerators produced by our company are manufactured with components coming from the European market and are of high quality, similar to those used by the largest European companies producing ice cream showcases. The body of the showcases is made of stainless steel while the insulation is made of high-pressure ecological polyurethane. The crystals in the front are heated triplex and the side glasses are double. They are available in a very wide selection of colors and lining materials

Όλα τα ψυγεία παγωτού που παράγει η εταιρεία μας κατασκευάζονται με εξαρτήματα που προέρχονται από την ευρωπαϊκή αγορά και είναι υψηλής ποιότητας εφάμιλλά αυτόν που χρησιμοποιούν οι μεγαλύτερες ευρωπαϊκές εταιρίες παραγωγής βιτρινών παγωτού. Το σώμα των βιτρινών κατασκευάζετε από ανοξείδωτη λαμαρίνα ενώ η μόνωση της είναι από οικολογική πολυουρεθάνη υψηλής πίεσης. Τα κρύσταλλα στο εμπρός μέρος είναι θερμαινόμενα τριπλής και τα πλευρικά γυαλιά είναι διπλά. Διατίθενται σε πολύ μεγάλη επιλογή χρωμάτων και υλικών επενδύσεις.

Η ARTSTEEL παράγει 7 μοντέλα βιτρινών παγωτού με 2 σειρές δεκανών παγωτού (36x16.5x12 ή 36x25x12)

SERIES 120, SERIES 100, CLASSIC, SUPERVIEW, ROTONDA, FUSION, ROTONDA & TOTAL VIEW

Αυτή η ομάδα έχει τα εξής χαρακτηριστικά

- Ανακύκλωση αέρα στην βιτρίνα
- Απόψυξη με αντιστροφή κύκλου
- Θερμαινόμενα ανοιγόμενα μπροστινά κρύσταλλα
- Διπλά θερμαινόμενα πλευρικά κρύσταλλα
- Πολλές επιλογές επενδύσεων σε χρώματα και υλικά
- Φωτισμός LED
- Ηλεκτρονικός θερμοστάτης
- Δυνατότητα λειτουργίας και σε συντήρηση

	60HZ			50HZ		
Display Type	12	18	24	12	18	24
5 dm3 (360x165x120h mm)	12	18	24	12	18	24
6,5 dm3 (360x250x80h mm)	8	12	16	8	12	16
Climate class (°C/%U.R.)	4 + - (+35 / 70 %)					
Operating Temperature (°C)	-10 ÷ -20					
Refrigeration type	Ventilated					
Defrost type	Automatic					
GAS	R 449a					
Glasses	Heated					
Transformer glass insulation	0-24-26 Volts (side glasses); 0-24-26 Volts (frond glass)					
Type	Module 5,5Watt with 3 led power 4200°K					
No	4	6	8	4	6	8
Power (W)	22	33	44	22	33	44
Type Hermetic	Hermetic single phase					
No	1	2	2	1	2	2
Type semi-hermetic three phases	Not available	1	1	Not available	1	1
Power (W)	1 x 670	2 x 855	2 x 855	1 x 1.095	2 x 855	2 x 1.095
Power absorbed (W/A)	1.650/9,2	1.650/9,2	3890/14,2	1900/9,0	3.100/15,0	4000/19,0
Chilled compartment door closure	Polycarbonate slides					
Front window opening	YES (downwards)					

Series 120

ICE CREAM LINE

Ventilated

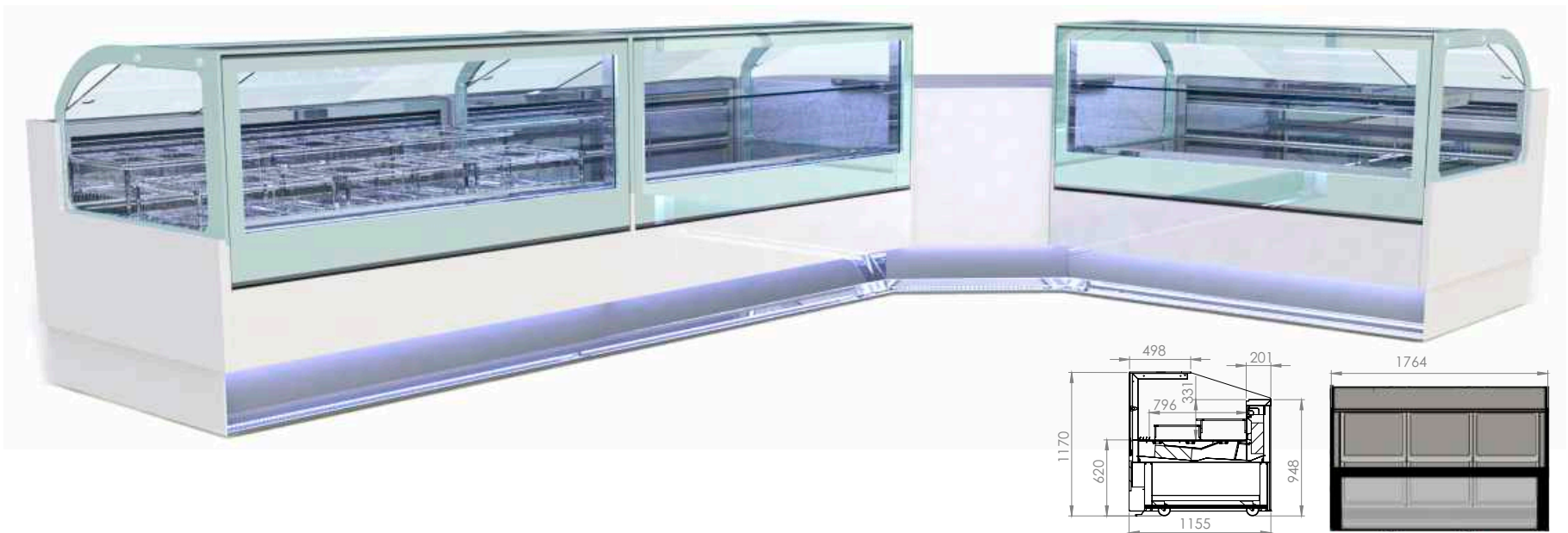

The Series 120 is a panoramic showcase made of stainless steel and decoration with corian wood or other customer's choice material. In this series there are all types of showcases ice cream display refrigerated display hot or neutral displays. Refrigeration is done with air recycling. Build with compressor inside or remote. It does not have a deposit. Build with a shelf at 120cm height. Its main version is white crystals but can also be made in other colors. The decoration can also be done by the customer's choice. All the displays can be made monophase or threephase.

Η Σειρά 120 είναι μια πανοραμική βιτρίνα κατασκευασμένη από ανοξείδωτη λαμαρίνα με επένδυση κόριαν ξύλο ή άλλο υλικό επιλογής του πελάτη. Σε αυτή την σειρά υπάρχουν όλοι οι τύποι βιτρινών δηλαδή βιτρίνα παγωτού, ζαχαροπλαστικής, θερμή η ουδέτερη. Η ψύξη γίνεται με ανακύκλωση αέρα. Κατασκευάζεται με ενσωματωμένη μηχανή ή εξωτερική. Δεν διαθέτει αποθήκη. Κατασκευάζεται με ένα ράφι στα 120εκ ύψος. Η κυρία έκδοση της είναι με λευκά κρύσταλλα αλλά μπορεί να κατασκευαστεί και σε άλλα χρώματα. Η επένδυση επίσης μπορεί να γίνει κατόπιν επιλογής του πελάτη. Όλες οι βιτρίνες μπορούν κατά επιλογή να κατασκευαστούν για μονοφασικό ή τριφασικό ρεύμα.

Specifications

CHARACTERISTICS / ΧΑΡΑΚΤΗΡΙΣΤΙΚΑ

- Air Circulation on the Display
- Without deposit
- LED Lights T8
- Corian Decoration on front & side panel
- Inside surface by mirror Stainless Steel
- Opening front Glass
- One or Two Shelves
- Optional connection to other display

- Κυκλοφορία αέρα στην βιτρίνα
- Χωρίς αποθήκη
- Φώτα LED T8
- Διακόσμηση Corian στο μπροστινό πλευρικό μέρος
- Εσωτερική επιφάνεια από ανοξείδωτο ασάβη καθαρέφτη
- Ανοιγόμενο μπροστινό γυαλί
- Ένα ή δύο ράφια
- Προαιρετική σύνδεση με άλλη βιτρίνα

Models R449a	Type	Dimensions (l) x (w) x (h) cm	Vol. (lt)	Power (W)/(hp)	Temp. (°C)	Weight (kg)	Price (€)
VN-121-1	Fridge	125 x 120 x 120	2,1	565 / (1/2)	2 ÷ 8	150	6.200
VN-171-1		178 x 120 x 120	3,0	750 / (3/4)	2 ÷ 8	250	7.200
VN-231-1		230 x 120 x 120	3,9	1.280 / (1/1)	2 ÷ 8	280	8.200
TN-121-1	Heated	125 x 120 x 120	2,1	1.000	50 ÷ 70	90	5.600
TN-171-1		178 x 120 x 120	3,0	1.500	50 ÷ 70	140	6.500
TN-231-1		230 x 120 x 120	3,9	2.000	50 ÷ 70	160	7.400
Models R449a	Dimensions (l) x (w) x (h) cm	Scoops	Vol. (lt)	Power (W)/(hp)	Temp. (°C)	Weight (kg)	Price (€)
NT-121-3	125 x 120 x 120	12	2,1	1.200 / (1,5)	-18	170	12.000
NT-171-3	178 x 120 x 120	18	3,0	1.760 / (2,0)	-18	240	14.500
NT-231-3	230 x 120 x 120	24	3,9	1.960 / (3,0)	-18	300	17.000

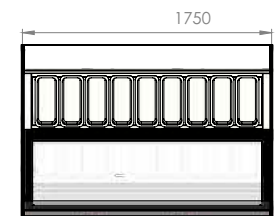
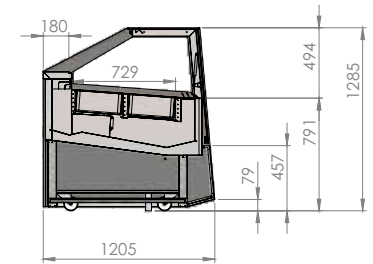

Specifications

Our classic patisserie - ice cream showcase made entirely of stainless steel, eco-friendly polyurethane and decorated with corian granite wood compact and any other material you choose. Our innovation this year is the double-sided heated glasses which have greatly improved the aesthetics of the window and its operation since they ideally insulate it. Also the heated front glasses which give the showcase the ideal look. Finally, components have been added to the refrigerator's cooling system to improve its operation. The models 18 and 24 trays produced one phase or three phase.

Η κλασική μας βιτρίνα παγωτού κατασκευασμένη εξολοκλήρου με ανοξείδωτο χάλυβα, οικολογική πολυουρεθάνη και επενδεδιημένη με κόριαν, γρανίτη, ξύλο, compact και όποιο άλλο υλικό επιλέξετε. Καινοτομία μας εφέτος τα διπλά πλαινά θερμαινόμενα κρύσταλλα τα οποία βελτίωσαν την αισθητική της βιτρίνας πάρα πολύ αλλά και την λειτουργία της καθώς την μονώνουν ιδανικά. Επίσης τα θερμαινόμενα εμπρός κρύσταλλα προσδίδουν στην βιτρίνα την ιδανική οπτική. Τέλος έχουν προστεθεί εξαρτήματα στο ψυκτικό σύστημα της βιτρίνας βελτιώνοντας την λειτουργία της. Τα μοντέλα των 18 και 24 θέσεων διατίθενται σε μονοφασικά και τριφασικά.

CLASSIC ICE-CREAM & PASTRY DISPLAY

Models R449a	Dimensions (l) x (w) x (h) cm	Capacity (trays)	Vol. (lt)	Power (W)/(hp)	Temp. (°C)	Weight (kg)	Price (€)	
VG-124-3	125 x 126 x 130	12	1,9	1.000 / (1,5)	-18	170	11.500	ICE CREAM
VG-175-9	180 x 126 x 130	18	2,7	1.760 / (2,0)	-18	240	13.500	
VG-227-6	230 x 126 x 130	24	3,5	2.500 / (3,0)	-18	300	16.000	
AR-097-C	94 x 90 x 87	-	0,9	-	-	70	2.800	COUNTER
AR-147-C	142 x 90 x 87	-	1,2	-	-	90	3.400	
VZ-108-C	125 x 126 x 130	-	1,2	450 / (3/8)	4-8	120	6.400	PASTRY
VZ-142-C	180 x 126 x 130	-	1,6	565 / (1/2)	4-8	150	8.600	
VZ-190-C	280 x 126 x 130	-	2,1	750 / (3/4)	4-8	180	10.800	

Super View

ICE CREAM LINE

Ice-Cream & Pastry Showcases

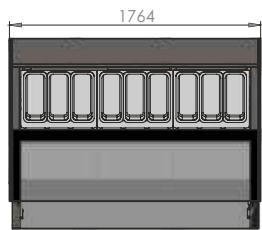
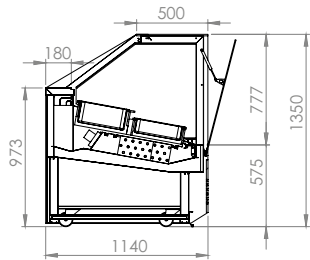

Specifications

The Super View, our new showcase, shows the ice cream in a unique way as the inclined and the transparent bowls offer in the ice cream the perfect three-dimensional view. In addition, the front lighting further strengthens the ice cream, thus attracting the eye of the customer even at a great distance.

Η Super View, η νέα βιτρίνα μας, προβάλλει το παγωτό με μοναδικό τρόπο καθώς τα κεκλιμένα και τα διαφανή μωλά προσφέρουν στο παγωτό την τέλεια τρισδιάστατη θέα. Επιπλέον, ο μπροστινός φωτισμός ενισχύει περαιτέρω το παγωτό, προσελκύοντας έτσι το μάτι του πελάτη, ακόμη και σε μεγάλη απόσταση.

SUPERVIEW ICE-CREAM & PASTRY DISPLAY

Models R449a	Dimensions (l x (w) x (h) cm	Capacity (trays)	Temp. (°C)	Power (W)/(hp)	Weight (kg)	Price (€)	
SV-102-V	125 x 114 x 135	12	-18	1.5	170	12.500	ICE CREAM
SV-172-V	178 x 114 x 135	18	-18	2.0	240	14.500	
SV-232-V	230 x 114 x 135	24	-18	3.0	300	17.000	
SZ-102-V	100 x 114 x 135	-	2/+8	1/2	120	6.600	PASTRY
SZ-172-V	178 x 114 x 135	-	2/+8	3/4	150	8.600	
SZ-232-V	230 x 114 x 135	-	2/+8	1	180	10.800	



1



2

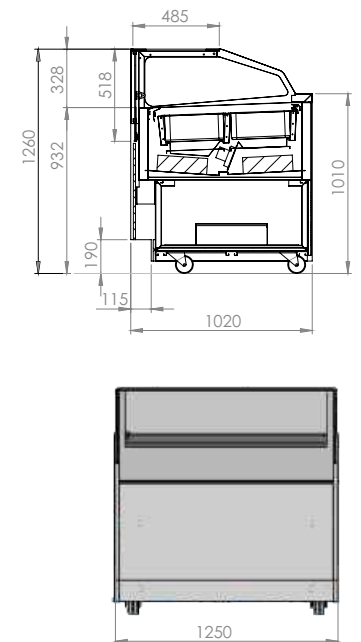

Specifications

Η σειρά 100 είναι κατασκευασμένη από ανοξείδωτη λαμαρίνα με επένδυση κόριαν ξύλο ή άλλο υλικό επιλογής πελάτη. Σε αυτή την σειρά υπάρχουν όλοι οι τύποι βιτρινών δηλαδή βιτρίνα παγωτού, ζαχαροπλαστείου, θερμή. Η ψύξη γίνεται με ανακύκλωση αέρα. Κατασκευάζεται με ενσωματωμένη μηχανή ή εξωτερική. Δεν διαθέτει αποθήκη. Η βιτρίνα ζαχαροπλαστείου κατασκευάζεται με ένα ράφι στα 120εκ ύψος. Η κυρία έκδοση της είναι με λευκά ή μαύρα κουρμπαραστά κρύσταλλα. Η επένδυση επίσης μπορεί να γίνει κατόπιν επιλογής του πελάτη. Όλες οι βιτρίνες μπορούν κατά επιλογή να κατασκευαστούν για μονοφασικό ή τριφασικό ρεύμα.

The 100 Series is made of stainless steel and decoration with corian wood or other customer choice material. In this series there are all types of showcases ice cream display refrigerated display and hot. Refrigeration is done with air recycling. Build with compressor inside or remote. It does not have a deposit. The pastry display can be made with a shelf at 120cm height. Its main version is with white or black curved glasses. The decoration can also be done by the customer's choice. All the displays can be made monophase or threephase.

①	Models R449a	Dimensions (l) x (w) x (h) cm	Capacity (trays)	Vol. (lt)	Power (W)/(hp)	Temp. (°C)	Weight (kg)	Price (€)	ICE CREAM
	V1-124-3	125 x 100 x 126	12	1,5	1.200 / (1,5)	-18	150	10.800	
	V1-175-9	180 x 100 x 126	18	2,2	1.760 / (2,0)	-18	220	12.800	
	V1-227-6	230 x 100 x 126	24	2,8	1.960 / (3,0)	-18	280	14.800	

②	Models R449a	Dimensions (l) x (w) x (h) cm	Capacity (trays)	Vol. (lt)	Power (W)/(hp)	Temp. (°C)	Weight (kg)	Price (€)	PASTRY
	VZ-108-1	125 x 100 x 126	-	1,5	450 / (1/2)	2÷8	110	5.500	
	VZ-142-1	180 x 100 x 126	-	2,2	565 / (3/4)	2÷8	140	7.500	
	VZ-190-1	230 x 100 x 126	-	2,8	750 / (1,0)	2÷8	170	9.500	
	VC-108-C	125 x 100 x 126	-	1,5	1.000	50÷80	100	4.500	HEATED
	VC-142-C	180 x 100 x 126	-	2,2	1.500	50÷80	130	6.500	
	VC-190-C	230 x 100 x 126	-	2,8	2.000	50÷80	160	8.500	

Models R449a	Dimensions (l) x (w) x (h) cm	Capacity (trays)	Vol. (lt)	Weight (kg)	Price (€)	COUNTER
A1-147-C	141 x 100 x 87	-	1,3	70	2.000	
A1-COR-C	141+141 x 100 x 87	-	1,7	90	3.000	



Specifications

Η σειρά Rotonda είναι κατασκευασμένη από ανοξείδωτη λαμαρίνα με επένδυση κόριαν ξύλο ή άλλο υλικό επιλογής πελάτη. Σε αυτή την σειρά υπάρχουν όλοι οι τύποι βιτρινών δηλαδή βιτρίνα παγωτού, ζαχαροπλαστικής, θερμή η ουδέτερη. Η ψύξη γίνεται με ανακύκλωση αέρα. Κατασκευάζεται με ενσωματωμένη μηχανή ή εξωτερική. Δεν διαθέτει αποθήκη. Η βιτρίνα ζαχαροπλαστικής κατασκευάζεται με ένα ράφι στα 120εκ ύψος. Η κυρία έκδοση της είναι με λευκά ή μαύρα κουρμπαραριστά κρύσταλλα. Η επένδυση επίσης μπορεί να γίνει κατόπιν επιλογής του πελάτη. Όλες οι βιτρίνες μπορούν κατά επιλογή να κατασκευαστούν για μονοφασικό ή τριφασικό ρεύμα.

The Rotonda Series is made of stainless steel and decoration with corian wood or other customer choice material. In this series there are all types of showcases ice cream display refrigerated display hot or neutral display. Refrigeration is done with air recycling. Build with compressor inside or remote. It does not have a deposit. The pastry display can be made with a shelf at 120cm height. Its main version is with white or black curved glasses. The decoration can also be done by the customer's choice. All the displays can be made monophase or threephase.

ROTONDA ICE CREAM & PASTRY DISPLAY

Models R449a	Dimensions (l) x (w) x (h) cm	Capacity (trays)	Vol. (lt)	Power (W)/(hp)	Temp. (°C)	Weight (kg)	Price (€)	
VS-124-3	125 x 120 x 130	12	1,9	1.200 / (1,5)	-18	170	12.500	ICE CREAM
VS-194-6	180 x 120 x 130	18	2,7	1.760 / (2,0)	-18	240	14.500	
VS-234-9	230 x 120 x 130	24	3,5	1.960 / (3,0)	-18	300	17.200	
VP-124-3	125 x 120 x 130	-	1,2	565 / (1/2)	4 ÷ 8	120	6.600	PASTRY
VP-184-6	180 x 120 x 130	-	1,6	750 / (3/4)	4 ÷ 8	150	8.600	
VP-234-9	230 x 120 x 130	-	2,1	1.250 / (1,0)	4 ÷ 8	180	10.600	

Rotonda Total View

ICE CREAM LINE

Ice-Cream & Pastry Showcases



Specifications

Features

- Air Circulation
- LED Lights T8
- Solid materials Decoration
- Possibility of choice of corian color
- Choice of glasses color between black & white
- Opening front Glass
- Option for « 4-Seasons » (High-Low) only for the 18 & 24 trays models.

Πλεονεκτήματα

- Ανακύκλωση Αέρα
- Φωτισμός LED T8
- Διακόσμηση με συμπαγείς επιφάνειες (Corian)
- Δυνατότητα επιλογής χρωμάτων Corian
- Κρύσταλλα σε Λευκό ή Μαύρο χρώμα
- Ανοιγόμενο πρόσθιο κρύσταλλο
- Προαιρετική λειτουργία «4Εποχών» (High-Low) μόνο για τα μοντέλα 18 & 24 δίσκων.

ROTONDA TOTAL VIEW ICE-CREAM & PASTRY DISPLAY

Models R449a	Dimensions (l) x (w) x (h) cm	Capacity (trays)	Vol. (lt)	Power (W)/(hp)	Temp. (°C)	Weight (kg)	Price (€)	
RT-124-3	125 x 120 x 130	12	1,9	1.200 / (1,5)	-18	170	12.600	ICE CREAM
RT-194-6	180 x 120 x 130	18	2,7	1.760 / (2,0)	-18	240	15.100	
RT-234-9	230 x 120 x 130	24	3,5	1.960 / (3,0)	-18	300	17.600	
RP-124-3	125 x 120 x 130	-	1,2	565 / (1/2)	2 ÷ 8	120	6.800	PASTRY
RP-184-6	180 x 120 x 130	-	1,6	750 / (3/4)	2 ÷ 8	150	7.800	
RP-234-9	230 x 120 x 130	-	2,1	1.280 / (1/1)	2 ÷ 8	180	8.800	
AR-101-R	100 x 120 x 87	-	1,1	-	-	-	2.000	COUNTER
AR-151-R	150 x 120 x 87	-	1,4	-	-	-	3.000	



Specifications

Features

- Air Circulation
- LED Lights T8
- Solid materials Decoration
- Possibility of choice of corian color
- Choice of glasses color between black & white
- Opening front Glass
- Option for « 4-Seasons » (High-Low) only for the 18 & 24 trays models.

Πλεονεκτήματα

- Ανακύκλωση Αέρα
- Φωτισμός LED T8
- Διακόσμηση με συμπαγείς επιφάνειες (Corian)
- Δυνατότητα επιλογής χρωμάτων Corian
- Κρύσταλλα σε Λευκό ή Μαύρο χρώμα
- Ανοιγόμενο πρόσθιο κρύσταλλο
- Προαιρετική λειτουργία «4Εποχών» (High-Low) μόνο για τα μοντέλα 18 & 24 δίσκων.

FUSION ICE-CREAM & PASTRY DISPLAY

Models R449a	Dimensions (l) x (w) x (h) cm	Capacity (trays)	Vol. (lt)	Power (W)/(hp)	Temp. (°C)	Weight (kg)	Price (€)	
FS-124-3	125 x 100 x 130	12	1,9	1.200 / (1,5)	-18	170	12.500	ICE CREAM
FS-175-9	180 x 100 x 130	18	2,7	1.760 / (2,0)	-18	240	14.500	
FS-227-6	230 x 100 x 130	24	3,5	1.960 / (3,0)	-18	300	16.500	
AR-097-C	94 x 100 x 87	-	0,9	-	-	70	2.800	COUNTER
AR-147-C	142 x 100 x 87	-	1,2	-	-	90	3.400	
FS-108-C	125 x 100 x 130	-	1,2	565 / (1/2)	4 ÷ 8	120	7.800	PASTRY
FS-142-C	180 x 100 x 130	-	1,6	750 / (3/4)	4 ÷ 8	150	9.700	
FS-190-C	230 x 100 x 130	-	2,1	1.250 / (1,0)	4 ÷ 8	180	11.800	

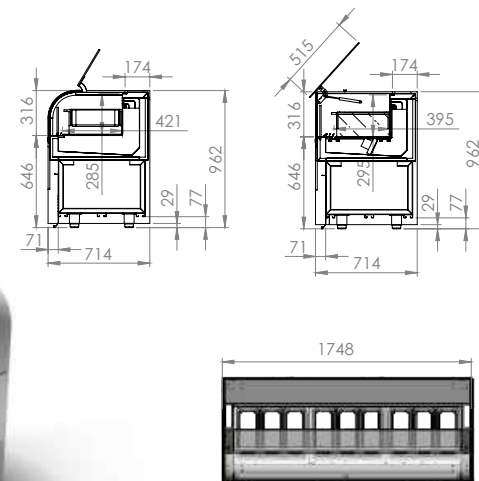
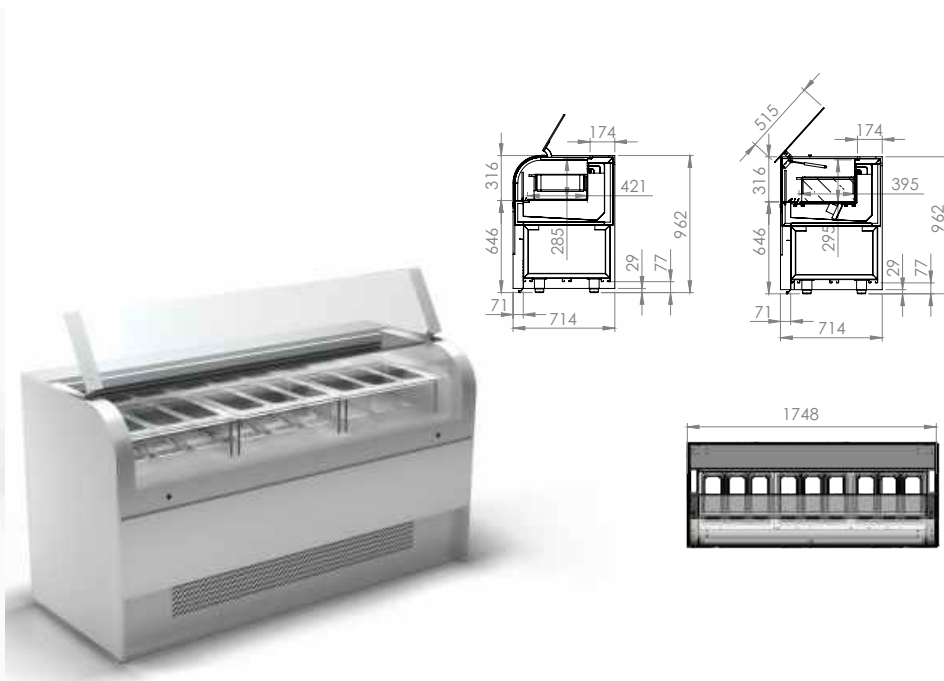

Specifications

This showcase is designed to serve small spaces that need to display food, dessert or ice cream and with great view to fit in a mass restaurant bars etc. The curve front class offers a perfect visibility and in combination with the variety models allow to construct what we can imagine. Let your imagination run about where and how it can be best used. It is manufactured in fridge, freezer but also in hot. It also invests in colors and materials of your choice such as corian, compact, granite wood and any other material you choose. The basic colors are white and black but after consultation it can be made in many colors and materials.

Advantages:

- Small size
- Delivered with integrated single-phase machine or ready for outdoor installation
- Air cooling
- Heated classes
- LED lighting warm, cold or optional
- Use of new R449a refrigerant gas
- In the ice cream showcase, defrosting is done in reverse cycle
- Ice cubes, carapine ice cream, ice cream bases and simple pans can be used
- Ability to install wheels at no extra charge

Η βιτρίνα αυτή σχεδιάστηκε για να εξυπηρετήσει μικρούς χώρους που έχουν την ανάγκη να εκθέσουν φαγητό, γλυκό ή παγωτό και με μεγάλη ευκολία να εντάσσονται σε ένα κατάστημα μαζικής εστίασης μπαρ εστιατόριο κτλ. Το κυκλικό μπροστινό κρύσταλλο προσφέρει μια τέλεια ορατότητα και σε συνδυασμό με την ποικιλία των μοντέλων δίνει την δυνατότητα να κατασκευάσουμε ότι μπορούμε να φανταστούμε. Αφήστε την φαντασία σας να δημιουργήσει, για το που και πως μπορεί να χρησιμοποιηθεί καλύτερα. Κατασκευάζεται σε συντήρηση, κατάψυξη αλλά και σε θερμή. Επενδύεται επίσης σε χρώματα και υλικά της επιλογής σας όπως κοριαν, κομπακ, γρανίτς ξύλο και όποιο άλλο υλικό επιλέξετε. Τα βασικά χρώματα είναι το άσπρο και το μαύρο όμως κατόπιν συνεννοήσεως μπορεί να κατασκευαστεί σε πολλά χρώματα και υλικά.

Πλεονεκτήματα:

- Μικρή διάσταση
- Παραδίδεται με ενσωματωμένη μονοφασική μηχανή ή έτοιμη για εξωτερική εγκατάσταση
- Ψύξη με αέρα

SERIES 72 WITH ONE LINE ICE CREAM SCOOPS

Models R449a	Dimensions (l) x (w) x (h) cm	Capacity (trays)	Temp. (°C)	Weight (kg)	Price (€)	
GM-127-9	125 x 72 x 96	6 trays 36 x 16.5 4 trays 36 x 25 12 Carap.	-18/-12	220	7.800	ICE CREAM
GM-177-9	170 x 72 x 96	9 trays 36 x 16.5 6 trays 36 x 25 18 Carap.	-18/-12	300	9.500	ICE CREAM
GM-12P-9	125 x 72 x 96	6 trays 36 x 16.5 4 trays 36 x 25	-2/+8	210	4.500	PASTRY
GM-17P-9	170 x 72 x 96	9 trays 36 x 16.5 6 trays 36 x 25	-2/+8	290	5.500	PASTRY
GM-12H-9	125 x 72 x 96	6 trays 36 x 16.5 4 trays 36 x 25	+50/+80	200	4.000	HOT DISPLAY
GM-17H-9	170 x 72 x 96	9 trays 36 x 16.5 6 trays 36 x 25	+50/+80	280	5.000	HOT DISPLAY

- Θερμαινόμενα κρύσταλλα
- Φωτισμός LED θερμός, ψυχρός ή επιλογής
- Χρήση νέου ψυκτικού υγρού R449a
- Στην βιτρίνα παγωτού η απόψυξη γίνεται με αντιστροφή κύκλου
- Μπορούν να χρησιμοποιηθούν λεκάνες παγωτού, carapine παγωτού, βάσεις παγωτού και απλά ταψάκια
- Δυνατότητα να τοποθετούμε ρόδες χωρίς επιπλέον χρέωση

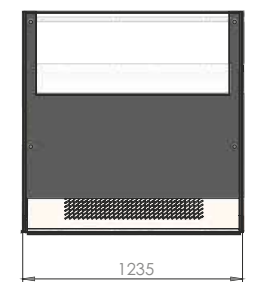
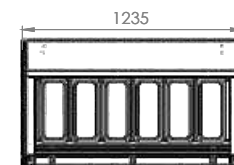
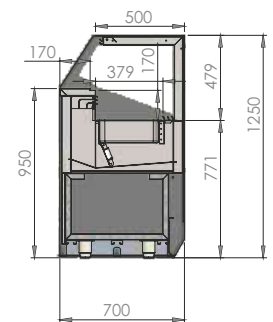

Specifications

This showcase is designed to serve small spaces that need to display sweet or ice cream and with great ease of being part of a mass restaurant, bars, etc. The very small dimensions combined with the high performance make it the best choice for which wants exquisite to exhibit and keep the ice cream but also the dessert, sandwich, cakes, etc. It is manufactured in fridge and freezer. It also invests in colors and materials of your choice such as corian, compact, granite, wood and any other material you choose. The basic colors are white and black, but it can be made in many colors and materials.

Η βιτρίνα αυτή σχεδιάστηκε για να εξυπηρετήσει μικρούς χώρους που έχουν την ανάγκη να εκθέσουν γλυκό ή παγωτό και με μεγάλη ευκολία να εντάσσονται σε ένα κατάστημα μαζικής εστίασης, μπαρ, εστιατόριο, κτλ. Οι πολύ μικρές διαστάσεις σε συνδυασμό με τις μεγάλες αποδόσεις την κάνουν την καλύτερη επιλογή για όποιον θέλει να εκθέσει και να διατηρήσει το παγωτό πρωτίστως, αλλά και το γλυκό. Κατασκευάζεται σε συντήρηση και κατάψυξη. Επενδύεται επίσης σε χρώματα και υλικά της επιλογής σας όπως κοριαν, κομπакт, γρανίτης, ξύλο και όποιο άλλο υλικό επιλέξετε. Τα βασικά χρώματα είναι το άσπρο και το μαύρο, όμως κατόπιν συνεννοήσεως μπορεί να κατασκευαστεί σε πολλά χρώματα και υλικά.

SERIES 70 WITH ONE LINE ICE CREAM SCOOPS

Models R449a	Dimensions (l) x (w) x (h) cm	Capacity (trays)	Vol. (ltr)	Power (W)/(hp)	Temp. (°C)	Weight (kg)	Price (€)	
IS-127-9	125 x 70 x 125	6 trays 36 x 16.5	70 ltr	1.000	-18 / -12	200 Kg	6.000	ICE CREAM
IS-177-9	170 x 70 x 125	9 trays 36 x 16,5	110 ltr	1.700	-18 / -12	280 Kg	8.000	ICE CREAM
IS-12P-9	125 x 70 x 125	-	70 ltr	700	-2 / +8	190 Kg	4.000	PASTRY
IS-17P-9	170 x 70 x 125	-	110 ltr	1.000	-2 / +8	270 Kg	5.000	PASTRY

Advantages:

- Small size
- Delivered with integrated single-phase machine or ready for outdoor installation
- Air cooling
- Heated glasses
- LED lighting warm, cold or optional
- Use of new R449a refrigerant gas
- In the ice cream showcase, defrosting is done in reverse cycle
- Ice cubes, carapine ice cream, ice cream bases and simple pans can be used
- Ability to install wheels at no extra charge

Πλεονεκτήματα

- Μικρή διάσταση
- Παραδίδεται με ενσωματωμένη μονοφασική μηχανή ή έτοιμη για εξωτερική εγκατάσταση
- Ψύξη με αέρα
- Θερμαινόμενα κρύσταλλα
- Φωτισμός LED θερμός, ψυχρός ή επιλογής
- Χρήση νέου ψυκτικού υγρού R449a
- Στην βιτρίνα παγωτού η απόψυξη γίνεται με αντιστροφή κύκλου
- Μπορούν να χρησιμοποιηθούν λεκάνες παγωτού, carapine παγωτού, βάσεις παγωτού και απλά ταψάκια
- Δυνατότητα να τοποθετούμε ρόδες χωρίς επιπλέον χρέωση



1



2

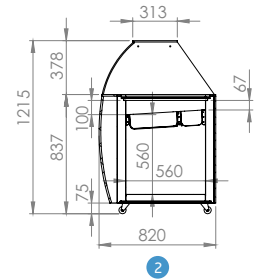
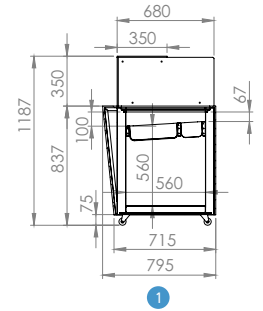

Specifications

Features

- Delivered with integrated single-phase machine or ready for outdoor installation
- Static fridge
- Heated glasses
- LED lighting warm, cold or optional
- Use of new R449a or R290 refrigerant gas
- Ice cubes, carapine ice cream, ice cream bases and simple pans can be used
- Ability to install wheels at no extra charge

Πλεονεκτήματα

- Παραδίδεται με ενσωματωμένη μονοφασική μηχανή ή έτοιμη για εξωτερική εγκατάσταση
- Ψύξη στατική
- Θερμαινόμενα κρύσταλλα
- Φωτισμός LED θερμός, ψυχρός ή επιλογής
- Χρήση νέου ψυκτικού υγρού R449a ή R290
- Μπορούν να χρησιμοποιηθούν λεκάνες παγωτού, carapine παγωτού, βάσεις παγωτού και απλά ταψάκια
- Δυνατότητα να τοποθετούμε ρόδες χωρίς επιπλέον χρέωση

FUSION ICE CREAM SHOWCASE

①	Models R290	Models R449a	Dimensions (l) x (w) x (h) cm	Capacity (trays)	Vol. (lt)	Power (W)/(hp)	Temp. (°C)	Weight (kg)	Price (€)
	VG-124-SR	VG-124-S	125 x 80 x 120	9	1,5	800 / (1,0)	-18	140	4.700
	VG-175-SR	VG-175-S	180 x 80 x 120	13	2,2	1.000 / (1,5)	-18	180	5.000

ROTOSTATIC ICE CREAM SHOWCASE

②	Models R290	Models R449a	Dimensions (l) x (w) x (h) cm	Capacity (trays)	Vol. (lt)	Power (W)/(hp)	Temp. (°C)	Weight (kg)	Price (€)
	RS-124-3R	RS-124-3	140 x 80 x 125	9	1,5	800 / (1,0)	-18	140	4.800
	RS-175-9R	RS-175-9	188 x 80 x 125	13	2,2	1.000 / (1,5)	-18	180	5.300

Pozzetti Table

ICE CREAM LINE

Ice-Cream / Pastry



Specifications

Features

- Tank interior in 18/10 AISI 304 stainless steel
- Insulation made of 50mm thickness polyurethane foam 48kg/m³
- Single level of 250mm gelato tubs
- The top made from Corian, marble or granite
- The decoration made from wood, Corian or marble
- Static refrigeration system
- Electronic control panel
- Led lighting

Πλεονεκτήματα

- Το εσωτερικό του κάδου κατασκευάζεται από ανοξείδωτο ατσάλι.
- Μόνωση από πολυουρεθάνη πάχους 50mm 48kg/m³
- Δοχεία παγωτού 250mm
- Το καπάκι κατασκευάζεται από Corian, μάρμαρο ή γρανίτη
- Η διακόσμηση από ξύλο, Corian ή μάρμαρο
- Σύστημα στατικής ψύξης
- Ηλεκτρονικός θερμοστάτης
- Led φωτισμός

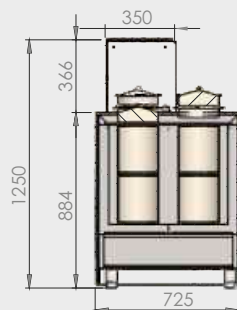

POZZETTI COUNTER & TABLE

①	Models R290	Models R449a	Dimensions (l) x (w) x (h) cm	Cap. (GN)	Temp. (°C)	Power (W)/(hp)	Vol. (lt)	Weight (kg)	Price (€)	
	PC-109-VR	PC-109-V	100 x 90 x 110	6	-2 / -18	1/2	1,2	120	5.400	TABLE
	PC-159-VR	PC-159-V	150 x 90 x 110	10	-2 / -18	3/4	1,8	190	6.600	
	-	PC-209-V	224 x 90 x 110	12	-2 / -18	1/1	2,4	280	8.000	
②	Models R290	Models R449a	Dimensions (l) x (w) x (h) cm	Cap. (GN)	Temp. (°C)	Power (W)/(hp)	Vol. (lt)	Weight (kg)	Price (€)	
	PT-109-VR	PT-109-V	100 x 90 x 110	6	-2 / -18	1/2	1,2	120	5.400	COUNTER
	PT-159-VR	PT-159-V	150 x 90 x 110	10	-2 / -18	3/4	1,8	190	6.600	
	-	PT-209-V	224 x 90 x 110	12+12	-2 / -18	1/1	2,4	280	8.200	



1

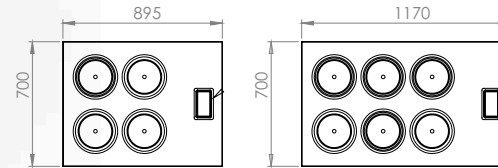
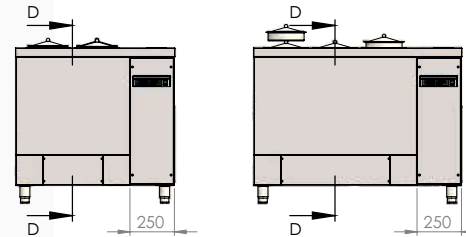
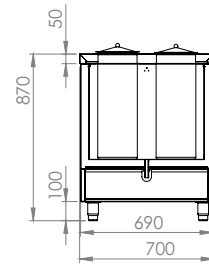

2

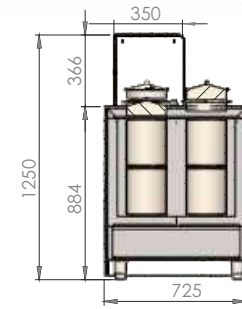
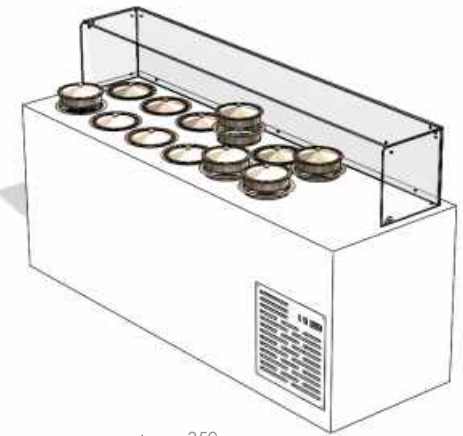

3

Specifications

Features

- Static fridge
- LED Lights T8
- Solid materials Decoration
- Possibility of choice of corian color
- Choice of glasses color between black & white
- The carapines are included in the price

Πλεονεκτήματα

- Ψύξη στατική
- Φωτισμός LED T8
- Διακόσμηση με συμπαγείς επιφάνειες (Corian)
- Δυνατότητα επιλογής χρωμάτων Corian
- Κρύσταλλα σε Λευκό ή Μαύρο χρώμα
- Τα θεκανάκια περιλαμβάνονται στην τιμή

POZZETTI ICE CREAM WITH DECORATION AND COMPRESSOR

①	Models R290	Models R449a	Dimensions (l) x (w) x (h) cm	Capacity (trays)	Vol. (lt)	Power (W)/(hp)	Temp. (°C)	Weight (kg)	Price (€)
	TG-069-4R	TG-069-4	64 x 90 x 115	4 carap.	0,8	880 / (1/2)	-18	125	3.500
	TG-099-6R	TG-099-6	91 x 90 x 116	6 carap.	1,1	880 / (1/2)	-18	150	4.300
	TG-119-8R	TG-119-8	118 x 90 x 115	8 carap.	1,5	1.080 / (3/4)	-18	175	5.200

POZZETTI ICE CREAM REMOTE WITHOUT DECORATION

②	Models R449a	Dimensions (l) x (w) x (h) cm	Capacity (trays)	Vol. (lt)	Power (W)/(hp)	Temp. (°C)	Weight (kg)	Price (€)
	TG-067-4RT	61 x 70 x 87	4 carap.	0,5	880 / (1/2)	-18	95	2.400
	TG-097-6RT	88 x 70 x 87	6 carap.	0,6	880 / (1/2)	-18	120	3.000

POZZETTI ICE CREAM WITH DECORATION AND COMPRESSOR

②	Models R290	Models R449a	Dimensions (l) x (w) x (h) cm	Capacity (trays)	Vol. (lt)	Power (W)/(hp)	Temp. (°C)	Weight (kg)	Price (€)
	TG-067-4R	TG-067-4	61 x 72 x 87	4 carap.	0,5	880 / (1/2)	-18	95	2.800
	TG-097-6R	TG-097-6	88 x 72 x 87	6 carap.	0,6	880 / (1/2)	-18	120	3.400
	TG-227-12R	TG-227-12	224 x 72 x 87	12+12 carap.	1.2	1500 / (1/1)	-18	250	8.200

New Modular

PASTRY LINE

Pastry Showcases

NEW MODULAR is the new sophisticated showcase of multiple applications ideal for the presentation of products due to the low front base of 60 cm, the large transparent spaces due to the glass construction and the 3 or 4 levels also made of safety glass ensure the perfect presentation of the products in combination with the rich lighting from LED bars. Also characteristic, as in the modular ones, is the side stainless steel air ducts that effectively help the better diffusion of the cooling throughout the area of the showcase almost uniformly.

All the glasses are double-glazed, as well as double glass sliding doors at the back, making them work even in the most difficult climatic conditions and eliminating problems caused by condensation.

It also has an electronic thermometer on the front to show the temperature to customers.

Also a great advantage is the huge range of materials and cladding colors such as sheet metal, wood, granite, marble and more.

These showcases can be used to sell a wide range of products such as:

1. Patisserie for pastes with temperatures from 0 to 5
2. Confectionery for chocolate temperatures 14 to 16 with low humidity
3. Showcases refrigerators for food such as sandwiches and others with temperatures from 0 to 5
4. Heated showcases temperatures 60 to 80
5. Showcases delicatessen food refrigerators with temperatures from 0 to 5.
6. Showcases self-service refrigerators for food and drinks 0 to 5
7. Warm self-service showcases for food from 60 to 80

The self-service showcases lack the front glass and the night curtain is offered as an option

Η **NEA MODULAR** είναι η νέα εξελιγμένη βιτρίνα πολλαπλών εφαρμογών ιδανική για την προβολή των προϊόντων λόγω της χαμηλής εμπρός βάσης 60 εκατοστών, τους μεγάλους διαφανούς χώρους λόγω της γυάλινης κατασκευής και τα 3 ή 4 επίπεδα κατασκευασμένα επίσης από γυαλί ασφάλειας εξασφαλίζουν την τέλεια παρουσίαση των προϊόντων σε συνδυασμό με τον πλούσιο φωτισμό από μπάρες LED. Επίσης χαρακτηριστικό όπως και στις modular είναι οι πλαϊνοί ανοξείδωτοι αεραγωγοί που βοηθούν αποτελεσματικά την καλύτερη διάχυση της ψύξης σε όλο τον χώρο της βιτρίνας σχεδόν ομοιόμορφα.

Όλα τα κρύσταλλα είναι διπλής υάλωσης όπως και στο πίσω μέρος υπάρχουν διπλές κρύσταλλινες συρόμενες πόρτες με αποτέλεσμα να λειτουργούν και στις πιο δύσκολες κλιματολογικές συνθήκες και την εξαλείφοντας τα προβλήματα που προκαλούνται από τη συμπύκνωση.

Διαθέτει επίσης ηλεκτρονικό θερμόμετρο στο εμπρός μέρος για να δείχνει τη θερμοκρασία στους πελάτες.

Επίσης ένα μεγάλο πλεονέκτημα είναι η τεράστια γκάμα σε υλικά και χρώματα επένδυσης όπως λαμαρίνα, ξύλο, γρανίτη, μάρμαρο και άλλα.

Οι βιτρίνες αυτές μπορούν να χρησιμοποιηθούν για πώληση μεγάλης γκάμας προϊόντων όπως ενδεικτικά:

1. Ζαχαροπλαστική για πάστες με θερμοκρασίες 0 έως 5
2. Ζαχαροπλαστική για σοκολάτα θερμοκρασίες 14 έως 16 με χαμηλή υγρασία
3. Βιτρίνες ψυγεία τροφίμων όπως σάντουιτς και άλλα με θερμοκρασίες 0 έως 5
4. Θερμαινόμενες βιτρίνες θερμοκρασίες 60 έως 80
5. Βιτρίνες ψυγεία τροφίμων delicatessen με θερμοκρασίες 0 έως 5
6. Βιτρίνες self service, ψυγεία για τρόφιμα και ποτά από 0 έως 5
7. Βιτρίνες self service, θερμές για τρόφιμα από 60 έως 80

Στις βιτρίνες self service λείπει το εμπρός γυαλί και προσφέρεται optional η κουρτίνα νυκτός.

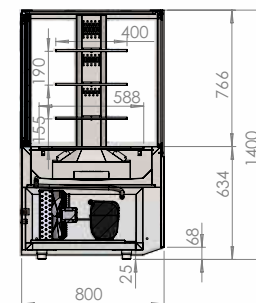

TWO SHELF DISPLAY - 120 cm HEIGHT

Models R290	Models R449a	Dimensions (l) x (w) x (h) cm	Power (W)/(hp)	Temp. (°C)	Weight (kg)	Price (€)	
VK-128-2DR	VK-128-2D	120 x 80 x 120	565/(1/2)	2 ÷ 8	110	4.400	FRIDGE
VK-148-2DR	VK-148-2D	140 x 80 x 120	750/(3/4)	2 ÷ 8	180	4.800	
VK-168-2DR	VK-168-2D	160 x 80 x 120	1.280/(1,0)	2 ÷ 8	240	5.200	
VK-128-2OR	VK-128-2O	120 x 80 x 120	565/(1/2)	2 ÷ 8	110	4.400	OPEN FRIDGE
VK-148-2OR	VK-148-2O	140 x 80 x 120	750/(3/4)	2 ÷ 8	180	4.800	
VK-168-2OR	VK-168-2O	160 x 80 x 120	1.280/(1,0)	2 ÷ 8	240	5.200	
	TK-128-2D	120 x 80 x 120	1.000	50÷70	90	4.000	HEATED
	TK-148-2D	140 x 80 x 120	1.500	50÷70	160	4.400	
	TK-168-2D	160 x 80 x 120	2.000	50÷70	220	4.800	

THREE SHELVES DISPLAY - 140 cm HEIGHT

Models R290	Models R449a	Dimensions (l) x (w) x (h) cm	Power (W)/(hp)	Temp. (°C)	Weight (kg)	Price (€)	
VK-128-3DR	VK-128-3D	120 x 80 x 140	565/(1/2)	2 ÷ 8	110	4.500	FRIDGE
VK-148-3DR	VK-148-3D	140 x 80 x 140	750/(3/4)	2 ÷ 8	180	4.900	
VK-168-3DR	VK-168-3D	160 x 80 x 140	1.280/(1,0)	2 ÷ 8	240	5.300	
VK-128-3OR	VK-128-3O	120 x 80 x 140	565/(1/2)	2 ÷ 8	110	4.500	OPEN FRIDGE
VK-148-3OR	VK-148-3O	140 x 80 x 140	750/(3/4)	2 ÷ 8	180	4.900	
VK-168-3OR	VK-168-3O	160 x 80 x 140	1.280/(1,0)	2 ÷ 8	240	5.300	
	TK-128-3D	120 x 80 x 140	1.000	50÷70	90	4.100	HEATED
	TK-148-3D	140 x 80 x 140	1.500	50÷70	160	4.500	
	TK-168-3D	160 x 80 x 140	2.000	50÷70	220	4.900	

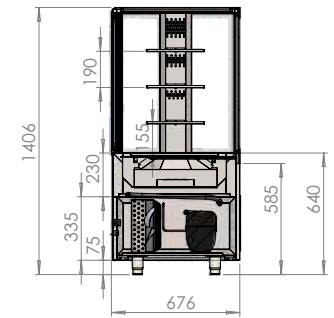

Specifications

CHARACTERISTICS / ΧΑΡΑΚΗΡΙΣΤΙΚΑ

This series is easily adaptable to almost all restaurants. Its low front height helps a lot to present the products very impressively and in a small space to give the possibility of exhibiting many products. This storefront has three shelves and low height so that it can easily adapt inserts in bars, delivery rooms, etc.

The key feature is the double crystals specially insulated which has the following advantages :

1.The showcase is more robust, 2.Eliminates the humidity, 3.Economical operation due to small cooling losses. 4.Available in a wide range of dimensions and models. It is characterized as the most versatile showcase, ideal for cafes, snack bars, etc. The standard model has a plug-in motor. 5.It is also available remote.

Η συγκεκριμένη σειρά είναι εύκολα προσαρμόσιμη σχεδόν σε όλα τα μαγαζιά εστίασης. Το εμπρός χαμηλό ύψος της βοηθάει πολύ στο να παρουσιάζει πολύ εντυπωσιακά τα προϊόντα και σε μικρό χώρο να δίνει την δυνατότητα έκθεσης πολλών προϊόντων. Η συγκεκριμένη βιτρίνα διαθέτει ένα ράφι και χαμηλό ύψος ώστε να προσαρμόζεται εύκολα ένθετη σε μπαρ, παραδωτήρια κτλ.

Το βασικό χαρακτηριστικό είναι τα διπλά κρύσταλλα ειδικά μονωμένα που έχει τα εξής πλεονεκτήματα:

1.Η βιτρίνα είναι πιο σιβαρή, 2.Εξαλείφει τις υγρασίες, 3.Οικονομική λειτουργία λόγω των μικρών απωλειών ψύξης, 4.Διατίθεται σε μεγάλη γκάμα διαστάσεων και μοντέλων. Χαρακτηρίζεται ως την πιο ευέλικτη βιτρίνα, ιδανική για καφετέριες, σνακ μπαρ κ.τ.λ. Το τυποποιημένο μοντέλο διαθέτει μωτέρ plug-in, 5.Διατίθεται και χωρίς μηχανή.

Models R290	Models R449a	Dimensions (l) x (w) x (h) cm	Power (W)/(hp)	Temp. (°C)	Weight (kg)	Price (€)	
VK-087-3R	VK-087-3	80 x 70 x 140	450 / (3/8)	2 ÷ 8	100	3.400	REFRIGERATOR
VK-127-3R	VK-127-3	120 x 70 x 140	565 / (1/2)	2 ÷ 8	130	4.000	
VK-167-3R	VK-167-3	160 x 70 x 140	750 / (3/4)	2 ÷ 8	160	4.600	
VK-207-3R	VK-207-3	200 x 70 x 140	980 / (1,0)	2 ÷ 8	190	5.300	
	TK-087-3	80 x 70 x 140	1.000	40 ÷ 80	90	3.000	HEATED
	TK-127-3	120 x 70 x 140	1.500	40 ÷ 80	120	3.600	
	TK-167-3	160 x 70 x 140	2.000	40 ÷ 80	150	4.200	
	TK-207-3	200 x 70 x 140	2.500	40 ÷ 80	180	4.900	
	AR-099-3	96 x 70 x 87	-	-	60	1.300	COUNTER
	AR-149-3	142 x 70 x 87	-	-	80	1.800	

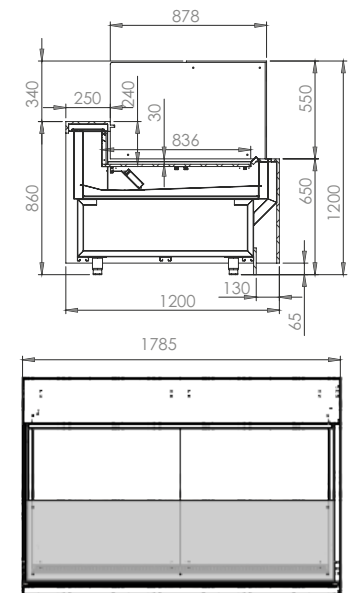

Specifications

CHARACTERISTICS / ΧΑΡΑΚΗΡΙΣΤΙΚΑ

The 75/120 Series has straight glasses, the external width is 120cm, ventilated cooling without refrigerated deposit down. Heated showcase models are also available. but also many dimensions of cupboards for many other uses. It has a very large useful space of 84 cm and is ideal for those who want to display their products on one level. Also the 65 cm at the front of the showcase offers the perfect view.

Features: Air recirculation on top of display case / Cooled storage with separate element / LED lighting / Solid material lining on display case / Front lining of wood or digitally printed crystal with lighting / Choice of internal surface of crystal or solid materials / No shelves / Shelf available upon order.

Η Σειρά 75/120 διαθέτει ίσια κρύσταλλα, το εξωτερικό πλάτους είναι 120εκ, βεβιασμένη ψύξη χωρίς ψυχωμένη αποθήκη. Επίσης διατίθενται μοντέλο θερμαινόμενη βιτρίνα. αλλα και πολλές διαστάσεις από παραδωτήρια και ερμάρια για πολλές άλλες χρήσεις. Διαθέτει πολύ μεγάλο ωφέλιμο χώρο 84εκ και είναι ιδανική για οποιον θέλει να εκθέσει τα προϊόντα του σε ένα επίπεδο. Επίσης τα 65 εκ στο εμπρός μέρος της βιτρίνας προσφέρει την τέλεια οπτική.

Models R449a	Type	Dimensions (l x (w) x (h) cm	Cap. (lt)	Vol. (m ³)	Power (W)/(hp)	Temp. (°C)	Weight (kg)	Price (€)
VW-142-W	Fridge	142 x 120 x 120	360	1,6	772 / (1/2)	2 ÷ 8	150	5.600
VW-190-W		190 x 120 x 120	410	2,1	1.043 / (3/4)	2 ÷ 8	180	6.400
VW-240-W		240 x 120 x 120	520	2,8	1.230 / (1,0)	2 ÷ 8	210	7.200
TW-108-Y	Heated	108 x 120 x 120	300	1,2	1.000	50 ÷ 80	100	5.300
TW-142-Y		142 x 120 x 120	360	1,6	1.500	50 ÷ 80	130	6.100
TW-190-Y		190 x 120 x 120	410	2,1	2.000	50 ÷ 80	160	6.900
AW-099-W	Counter	96 x 120 x 87	-	0,8	-	-	60	2.500
AW-149-W		142 x 120 x 87	-	1,2	-	-	60	3.200

Χαρακτηριστικά: Ανακύκλωση αέρα επάνω στη βιτρίνα / Αποθήκη ψυχόμενη με ξεχωριστό στοιχείο / Φωτισμό LED / Επένδυση από συμπαγή υλικά επάνω στη βιτρίνα / Επένδυση μπροστά από ξύλο ή ψηφιακά εκτυπωμένο κρύσταλλο με φωτισμό / Επιλογή εσωτερικής επιφάνειας από κρύσταλλο ή συμπαγή υλικά / Χωρίς ράφια / Διαθέσιμο ράφι κατόπιν παραγγελίας.

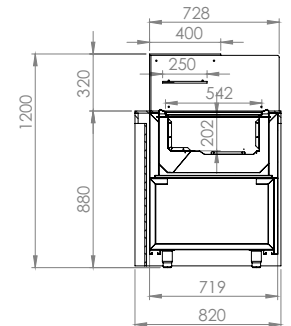
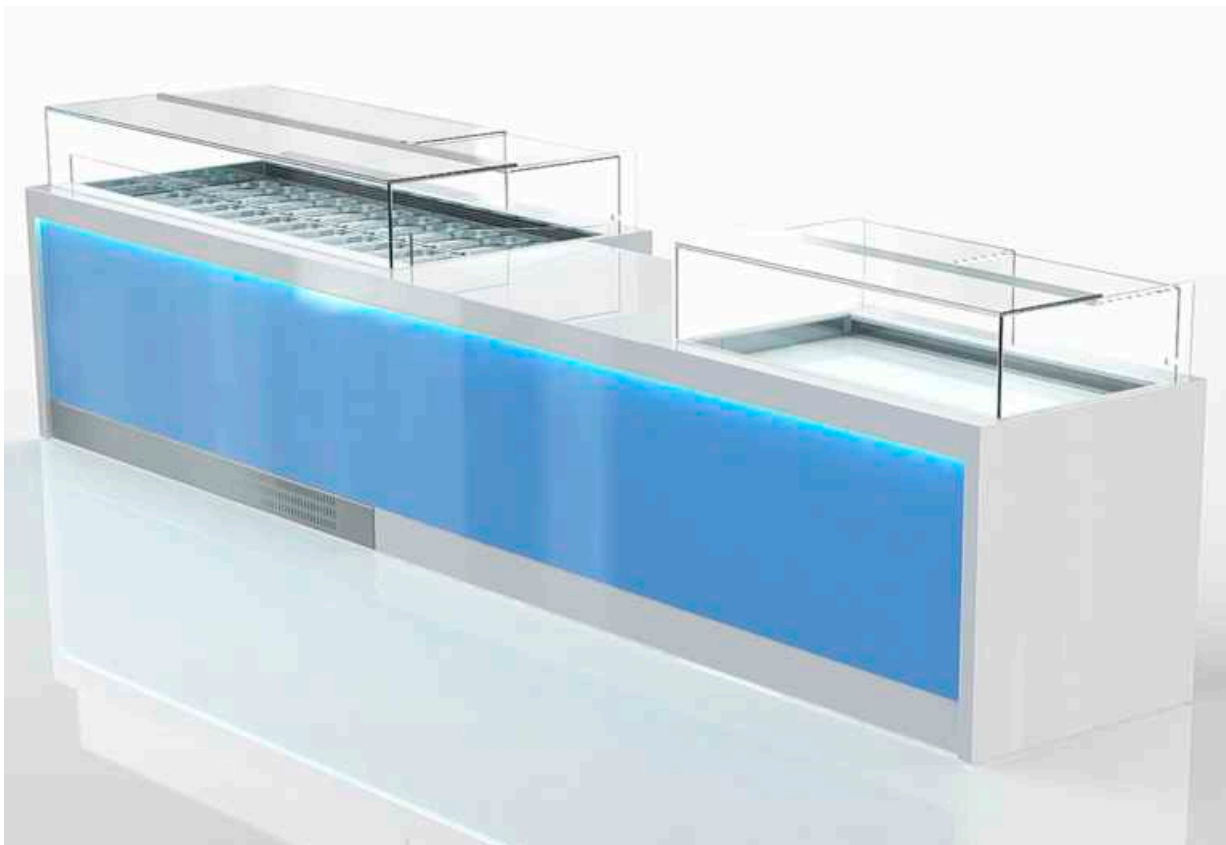

Specifications

Features

Series85 is made of stainless steel, presenting decoration of solid materials & wood or digitally printed glass. Ecologic polyurethane CFC-Free insulation under high pressure, thickness 50mm. Doors with automatic reset system. Mounted on slide guides for easy cleaning and maintenance. Display incorporates air circulation and refrigerated deposit. L.E.D. Lighting included as standard.

Χαρακτηριστικά

Η Σειρά85 είναι κατασκευασμένη από ανοξείδωτο χάλυβα, διατίθεται με επένδυση συμπαγών υλικών & επένδυση ξύλου, ψηφιακά εκτυπωμένου κρύσταλλου. Η μόνωση είναι οικολογική πολυουρεθάνης CFC-Free, υπό υψηλή πίεση, με πάχος μόνωσης 50mm. Διαθέτει συρταρωτή μηχανή για εύκολο καθαρισμό & συντήρηση και ψυχόμενη αποθήκη. Διαθέτει φωτισμό L.E.D. ανακύκλωση αέρα εσωτερικά της βιτρίνας & ένα ράφι.

VENTILATED FEATURING STRAIGHT GLASSES

Models R449a	Dimensions (l) x (w) x (h) cm	Cap. (lt)	Vol. (m ³)	Power (W)/(hp)	Temp. (°C)	Weight (kg)	Price (€)	
VK-108-T	108 x 90 x 120	3	1,3	450 / (3/8)	2 ÷ 8	100	4.300	FRIDGE
VK-142-T	142 x 90 x 120	4	1,8	565/ (1/2)	2 ÷ 8	130	4.700	
VK-190-T	190 x 90 x 120	5	2,2	750 / (3/4)	2 ÷ 8	160	5.200	
TK-108-T	108 x 90 x 120	3	1,3	1.000	50 ÷ 70	70	4.000	HEATED
TK-142-T	142 x 90 x 120	4	1,8	1.500	50 ÷ 70	100	4.400	
TK-190-T	190 x 90 x 120	5	2,2	2.000	50 ÷ 70	130	4.900	
AR-099-T	96 x 90 x 87	-	1,0	-	-	60	2.000	COUNTER
AR-149-T	142 x 90 x 87	-	1,2	-	-	75	2.800	

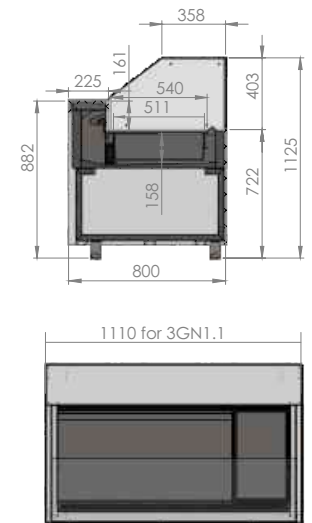

Specifications

Features

Series 80 is manufactured by stainless steel, presents Solid materials & wood or digitally printed glass decoration. The insulation is ecologic polyurethane CFC-Free, High pressure & thickness 50mm. Doors are with automatic closure system. The machine is mounted on guides like drawer for easy cleaning & maintenance. The display has also air circulation without refrigerated deposit. The light system is LED.

Χαρακτηριστικά

Η Σειρά 80 είναι κατασκευασμένη εσωτερικά από ανοξείδωτο χάλυβα & γυαλιστερή ανοξείδωτη λαμαρίνα, διατίθεται με επένδυση συμπαγών υλικών & επένδυση ξύλου, ψηφιακά εκτυπωμένου κρύσταλλου. Η μόνωση είναι οικολογική πολυουρεθάνης CFC-Free, υπό υψηλή πίεση, με πάχος μόνωσης 50mm. Διαθέτει συρταρωτή μηχανή για εύκολο καθαρισμό & συντήρηση. Δεν διαθέτει αποθήκη. Διαθέτει φωτισμό L.E.D. ανακύκλωση αέρα εσωτερικά της βιτρίνας & ένα ράφι.

VENTILATED PASTRY DISPLAY

Models R290	Models R449a	Dimensions (l) x (w) x (h) cm	Vol. (lt)	Power (W)/(hp)	Temp. (°C)	Weight (kg)	Price (€)	
VZ-10R-PR	VZ-10R-P	110 x 80 x 120	1,6	450 / (3/8)	2 ÷ 8	140	3.600	FRIDGE
VZ-14R-PR	VZ-14R-P	150 x 80 x 120	2,2	565 / (1/2)	2 ÷ 8	180	4.100	
VZ-18R-PR	VZ-18R-P	200 x 80 x 120	3,1	750 / (3/4)	2 ÷ 8	220	4.700	
	VZ-10C-P	110 x 80 x 120	1,6	1.500	50 ÷ 70	130	3.300	HEATED
	VZ-14C-P	150 x 80 x 120	2,2	2.000	50 ÷ 70	170	3.800	
	VZ-18C-P	200 x 80 x 120	3,1	2.500	50 ÷ 70	210	4.400	
	AR-09Z-P	90 x 80 x 87	-	-	-	-	2.000	COUNTER
	AR-14Z-P	140 x 80 x 87	-	-	-	-	2.800	

Central Showcase

CENTRAL LINE

Pastry Showcases



Προαιρετικά κυλιόμενο γυάλινο ράφι
Optional Rolling Glass Shelf

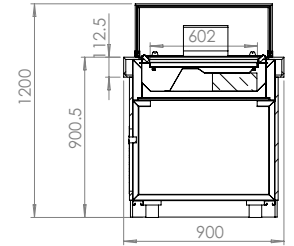

Specifications

CHARACTERISTICS / ΧΑΡΑΚΤΗΡΙΣΤΙΚΑ

Η κεντρική βιτρίνα ζαχαροπλασαστείου αποτελεί ένα εργαλείο σχεδιασμού και διαμόρφωσης χώρου πώλησης με έναν έξυπνο τρόπο. Για παράδειγμα, μπορούμε με αυτές τις βιτρίνες να διαμορφώσουμε μία υποχρεωτική πορεία του πελάτη στο χώρο πώλησης του καταστήματος. Επίσης, δίνει την δυνατότητα η χρήση αυτού του τύπου βιτρίνας, να χρησιμοποιούνται όλοι οι χώροι του καταστήματος. Κατασκευάζεται με συρόμενα επάλληλα κρύσταλλα extra clear και με ανακύκλωση ψύξης στη βιτρίνα. Η μηχανή μπορεί είναι ενσωματωμένη ή remote. Μπορούν να χρησιμοποιηθούν πολλά υλικά και χρωματισμοί.

The central pastry showcase is a tool for designing and configuring the sales area in an intelligent way. For example, with these showcases, we can create a mandatory path for the customer in the store's sales area. It also enables, the use of this type of showcase, to use all areas of the store. It is made with sliding superimposed extra clear glasses and with recycling cooling in the display case. The compressor can be built-in or remote. Many materials and colors can be used.

Models R290	Models R449a	Dimensions (l x (w) x (h) cm	Volume (m ³)	Power (W)/(hp)	Temp. (°C)	Weight (kg)	Price (€)
VE-108-SR	VE-108-S	108 x 90 x 120	1,3	450 / (3/8)	4 ÷ 8	100	4.000
VE-142-SR	VE-142-S	142 x 90 x 120	1,8	565 / (1/2)	4 ÷ 8	130	4.400
VE-190-SR	VE-190-S	190 x 90 x 120	2,2	750 / (3/4)	4 ÷ 8	160	4.900

Artsteel manufactures bakeries and general bakery shelves in many rafts and with many materials such as all types of wood and iron painted electrostatically in many colors, INOX, aluminum, crystals and more. Below we list some designs and prices from our constructions. We put photos in the list to show you how realistic the final result is. By design we can also produce shelves and bakeries in special dimensions and designs.

Η **Artsteel** κατασκευάζει ψωμιέρες και γενικά ράφια αρτοποιίας σε πολλά σχέδια και με πολλά υλικά όπως όλα τα είδη ξύλου και σίδηρο βαμμένο ηλεκτροστατικά σε πολλά χρώματα, INOX, αλουμινίου, κρύσταλλα και άλλα. Παρακάτω σας παραθέτουμε μερικά σχέδια και τιμές από κατασκευές μας. Βάλουμε στον κατάλογο φωτογραφίες για να δείξουμε ρεαλιστικά το τελικό αποτέλεσμα. Κατόπιν σχεδίου μπορούμε επίσης να παράγουμε ράφια και ψωμιέρες σε ειδικές διαστάσεις και σχέδια.



BREAD MODULAR 220 | ΨΩΜΙΕΡΕΣ MODULAR 220

Models	Dimensions (l) x (w) x (h) cm	Capacity (shelves)	Volume (m ³)	Price (€)
SP-155-0	150 x 50 x 220	6	1,7	2.000
SP-205-0	200 x 50 x 220	6	2,2	2.600
SP-255-0	250 x 50 x 220	6	2,8	3.100
SP-305-0	300 x 50 x 220	6	3,3	3.700

BREAD MODULAR 200 | ΨΩΜΙΕΡΕΣ MODULAR 200

Models	Dimensions (l) x (w) x (h) cm	Capacity (shelves)	Volume (m ³)	Price (€)
SP-155-2	150 x 70 x 200	4	1,5	1.800
SP-205-2	200 x 70 x 200	4	2,0	2.400
SP-255-2	250 x 70 x 200	4	2,5	2.900
SP-305-2	300 x 70 x 200	4	3,0	3.500

Bread Modular

BREAD LINE

Bread Shelves



BREAD SHELVES

Models	Dimensions (l) x (w) x (h) cm	Capacity (shelves)	Volume (m ³)	Price (€)
SP-155-V	150 x 50 x 220	4	1,7	2.200
SP-205-V	200 x 50 x 220	4	2,2	2.800
SP-255-V	250 x 50 x 220	4	2,8	3.330
SP-305-V	300 x 50 x 220	4	3,3	3.900

Bread Modular

BREAD LINE

Bread Shelves



BREAD SHELVES

Models	Dimensions (l) x (w) x (h) cm	Capacity (shelves)	Volume (m ³)	Price (€)
SQ-155-2	150 x 50 x 200	4	1,5	2.000
SQ-205-2	200 x 50 x 200	4	2,0	2.600
SQ-255-2	250 x 50 x 200	4	2,5	3.100
SQ-308-2	300 x 50 x 200	4	3,0	3.700

BREAD SHELVES

Models	Dimensions (l) x (w) x (h) cm	Capacity (shelves)	Volume (m ³)	Price (€)
SQ-155-3	150 x 50 x 200	4	1,5	2.000
SQ-205-3	200 x 50 x 200	4	2,0	2.600
SQ-255-3	250 x 50 x 200	4	2,5	3.100
SQ-308-33	300 x 50 x 200	4	3,0	3.700



ART STEEL
catering equipment

Super Market equipment

7

Rondo

Stretta

Super Market

Display Forced Freezing

Cheese Display

Modular 110

Modular 120

Modular L

Market Modular 80/100

Market VEGI 80/100

Market VEGI Nova

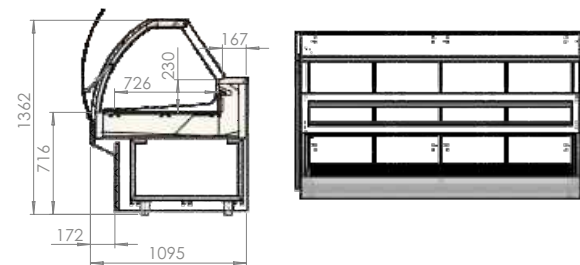

OPTIONAL
Refrigerated Inox Storage with:
2 doors PRICE **1.000**
Ψυχόμενη Ανοξείδωτη Αποθήκη
2 πόρτες ΤΙΜΗ **1.000**

Specifications

CHARACTERISTICS / ΧΑΡΑΚΤΗΡΙΣΤΙΚΑ

- Ψυχόμενη βιτρίνα με ανακύκλωση αέρα χωρίς αποθήκη
- Συμπιεστής Embraco Aspera
- Ηλεκτρονικός θερμοστάτης
- Επένδυση
- Ανοξείδωτη λαμαρίνα καθρέφτης
- Κουρμπαραστά κρύσταλλα ασφαλείας
- Led φωτισμός και ρόδες
- Fridge display with air circulation without deposit
- Compressor Embraco Aspera
- Thermostat
- Panel in both sides and front
- Mirror stainless steel inside
- Curved glasses black or white frame (temperated)
- Led light and wheels

BUTCHER DISPLAY 120cm HEIGHT / AIR CIRCULATION

Models R449a	Dimensions (l) x (w) x (h) cm	Volume (m ³)	Power (W)/(hp)	Temp. (°C)	Price (€)
VM-151-K	150 x 110 x 120	2,0	772 / (3/4)	0 ÷ 4	4.200
VM-201-K	200 x 110 x 120	2,7	772 / (1/1)	0 ÷ 4	4.800
VM-251-K	250 x 110 x 120	3,3	1.043 / (1,5)	0 ÷ 4	5.300
VM-301-K	300 x 110 x 120	4,0	1.043 / (1,5)	0 ÷ 4	6.100
AR-121-C	120 x 110 x 120	1,6	-	-	1.600



BUTCHER DISPLAY 120cm HEIGHT / AIR CIRCULATION

Models R449a	Dimensions (l) x (w) x (h) cm	Power (W)/(hp)	Temp. (°C)	Price (€)
VM-151-KI	150 x 120 x 120	772 / (3/4)	0 - 4	4.200
VM-201-KI	200 x 120 x 120	772 / (1/1)	0 - 4	4.800
VM-251-KI	250 x 120 x 120	1.043 / (1,0)	0 - 4	5.300
VM-301-KI	300 x 120 x 120	1.043 / (1,5)	0 - 4	6.100
AR-121-CS	120 x 120 x 87	-	-	1.600

For Meat and Salats

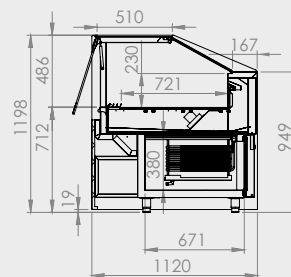

VM-151-S	150 x 120 x 91	772 / (1/1)	0 - 4	4.100
VM-201-S	200 x 120 x 91	772 / (1,5)	0 - 4	4.700
VM-251-S	250 x 120 x 91	1.043 / (1,5)	0 - 4	5.200
VM-301-S	300 x 120 x 91	1.043 / (1,5)	0 - 4	6.000
AR-121-CS	120 x 120 x 87	-	-	1.600

Self Service

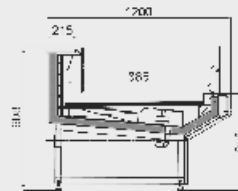

VM-151-F	150 x 120 x 91	772 / (3/4)	0 - 4	4.400
VM-201-F	200 x 120 x 91	772 / (1/1)	0 - 4	5.000
VM-251-F	250 x 120 x 91	1.043 / (1,5)	0 - 4	5.500
VM-301-F	300 x 120 x 91	1.043 / (1,5)	0 - 4	6.300
AR-121-CS	120 x 120 x 87	-	-	1.600

Static for Fish

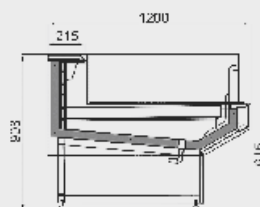

OPTIONAL

Refrigerated Inox Storage with:
2 doors PRICE 1.000
Ψυχόμενη Ανοξείδωτη Αποθήκη
2 πόρτες ΤΙΜΗ 1.000

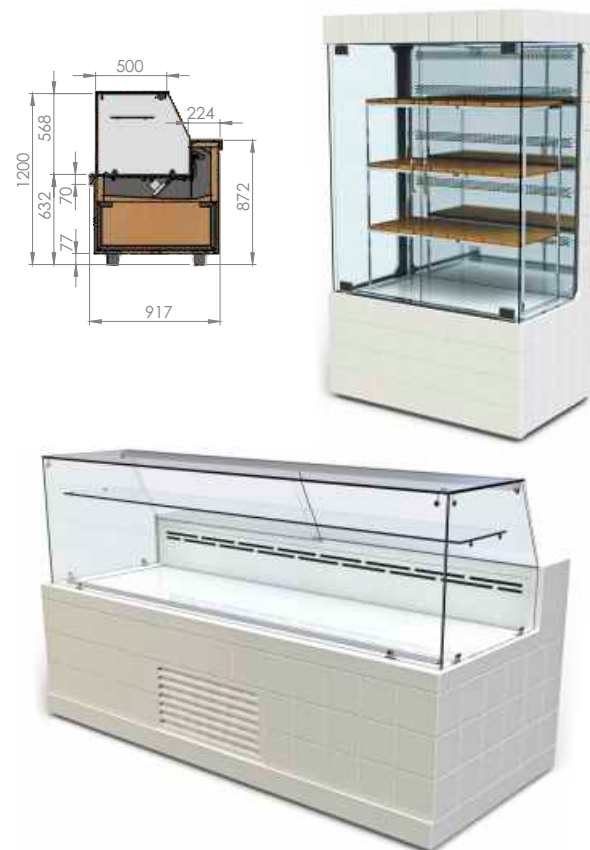

Specifications

CHARACTERISTICS / ΧΑΡΑΚΤΗΡΙΣΤΙΚΑ

DELI MARKET is a complete solution for small delicatessen shops offering all the necessary tools such as table countertops racks, upright displays etc. Prices include the decoration made from compact materials of excellent quality. The standard version is with built-in machine but can also be built with a remote compressor. This display is without storage.

Το DELI MARKET είναι μια ολοκληρωμένη λύση για μικρά καταστήματα delicatessen προσφέροντας όλα τα απαραίτητα εργαλεία όπως ράφια βιτρίνων πάγκου ή όρθιες βιτρίνες κτλ. Στις τιμές συμπεριλαμβάνεται και η επένδυση που γίνεται από compact υλικά εξαιρετικής ποιότητας. Η standard έκδοση είναι με ενσωματωμένη μηχανή μπορεί όμως να κατασκευαστεί και με εξωτερική μηχανή. Η βιτρίνα αυτή δεν διαθέτει αποθήκη.

BUTCHER DISPLAY 120cm HEIGHT / AIR CIRCULATION

Models R449a	Dimensions (l) x (w) x (h) cm	Power (W)/(hp)	Temp. (°C)	Price (€)	
DM-159-V	150 x 92 x 120	1/2	0 ÷ 4	4.900	FRIDGE
DM-209-V	200 x 92 x 120	3/4	0 ÷ 4	5.500	
DM-259-V	250 x 92 x 120	1,0	0 ÷ 4	6.100	
DM-128-V	120 x 92 x 220	3/4	0 ÷ 4	6.000	VERTICAL FRIDGE
DM-168-V	160 x 92 x 220	3/4	0 ÷ 4	6.800	
DM-100-C	100 x 80 x 87	-	-	3.000	CASH DESK
DM-140-C	140 x 80 x 87	-	-	3.200	
DM-159-R	150 x 50 x 240	-	-	2.500	SHELVES
DM-259-R	250 x 50 x 250	-	-	3.000	

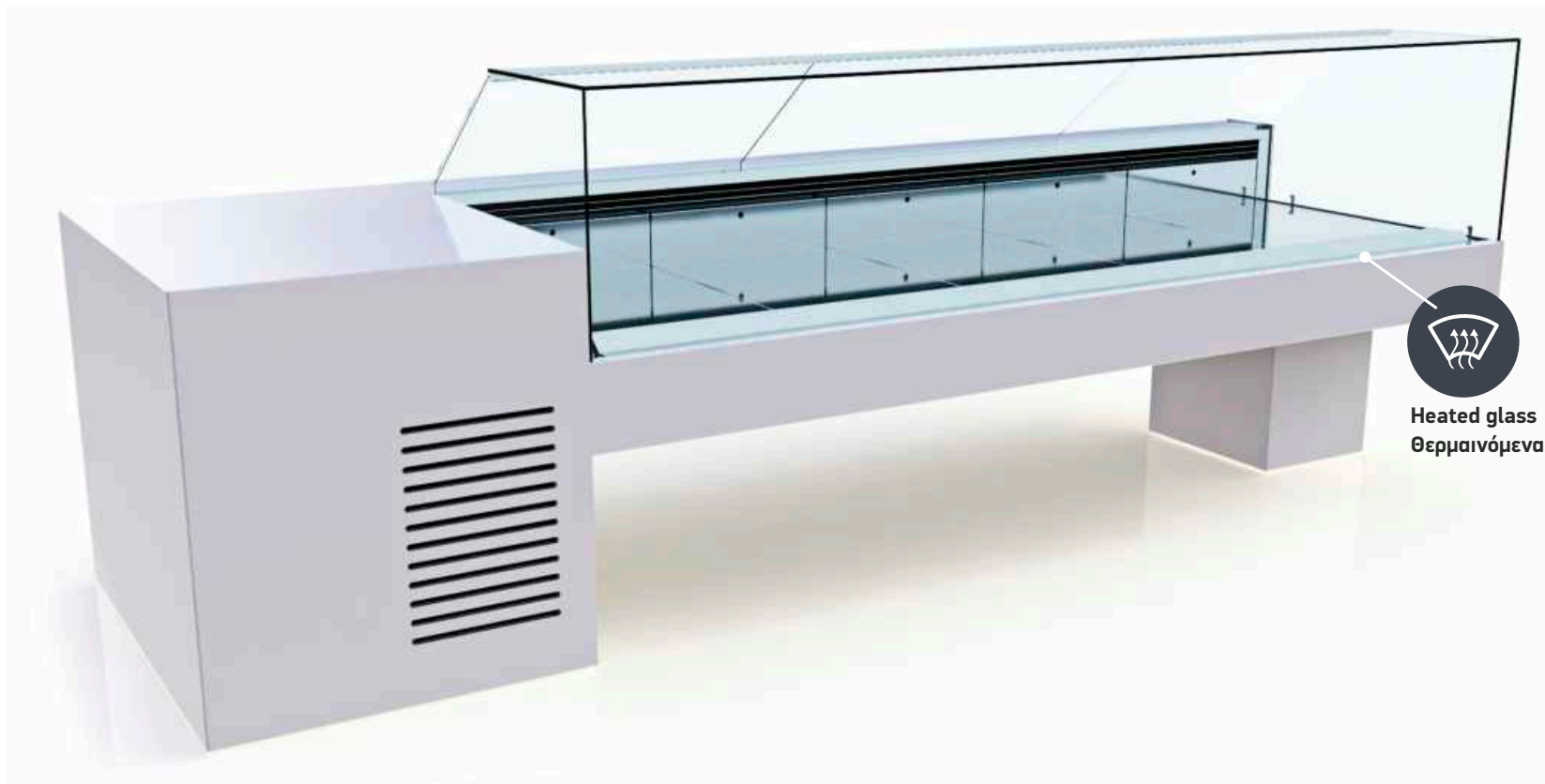

Heated glass
Θερμαινόμενα κρύσταλλα

Specifications

CHARACTERISTICS / ΧΑΡΑΚΤΗΡΙΣΤΙΚΑ

- Fridge display with air circulation without deposit
- Compressor Embraco Aspera
- Thermostat
- Corian panel in all sides
- Mirror stainless steel inside.
- Flat glasses (temperated).
- Led light
- Ψυχώμενη βιτρίνα με ανακύκλωση αέρα χωρίς αποθήκη.
- Συμπιεστής Embraco Aspera
- Ηλεκτρονικός θερμοστάτης
- Κατασκευασμένο εξωτερικά από Corian.
- Ανοξείδωτη λαμαρίνα καθρέφτης
- Ισια κρύσταλλα ασφαλείας.
- Led φωτισμός

BUTCHER DISPLAY 120cm HEIGHT / AIR CIRCULATION

Models R449a	Dimensions (l) x (w) x (h) cm	Volume (m ³)	Power (W)/(hp)	Temp. (°C)	Price (€)	
VM-151-SN	150 x 110 x 120	2,0	772 / (3/4)	0 ÷ 4	5.000	FRIDGE
VM-201-SN	200 x 110 x 120	2,7	772 / (3/4)	0 ÷ 4	5.600	
VM-251-SN	250 x 110 x 120	3,3	1.043 / (1,0)	0 ÷ 4	6.200	
VM-301-SN	300 x 110 x 120	4,0	1.043 / (1,0)	0 ÷ 4	6.900	
AR-121-CN	120 x 110 x 120	1,6	-	-	2.200	COU.



Specifications

CHARACTERISTICS / ΧΑΡΑΚΤΗΡΙΣΤΙΚΑ

- Fridge display with air circulation without deposit
- Compressor Embraco Aspera
- Thermostat
- Wood panel in both sides and front
- Mirror stainless steel inside
- Flat painted glasses (temperated)
- Led light
- Ψυχόμενη βιτρίνα με ανακύκλωση αέρα χωρίς αποθήκη
- Συμπιεστής Embraco Aspera
- Ηλεκτρονικός θερμοστάτης
- Κατασκευασμένο εξωτερικά από Corian και ξύλο.
- Ανοξείδωτη λαμαρίνα καθρέφτης
- Ίσια βαμμένα κρύσταλλα ασφαλείας
- Led φωτισμός

BUTCHER DISPLAY 120cm HEIGHT / AIR CIRCULATION

Models R449a	Dimensions (l) x (w) x (h) cm	Volume (m ³)	Power (W)/(hp)	Temp. (°C)	Price (€)	
VM-151-L	150 x 110 x 120	2,0	772 / (3/4)	0 ÷ 4	4.400	FRIDGE
VM-201-L	200 x 110 x 120	2,7	772 / (3/4)	0 ÷ 4	5.000	
VM-251-L	250 x 110 x 120	3,3	1.043 / (1,0)	0 ÷ 4	5.600	
VM-301-L	300 x 110 x 120	4,0	1.043 / (1,0)	0 ÷ 4	6.200	
AR-121-L	120 x 110 x 120	1,6	-	-	1.900	COU.

OPTIONAL

Refrigerated Inox Storage with:
2 doors PRICE 1.000
Ψυχόμενη Ανοξείδωτη Αποθήκη
2 πόρτες ΤΙΜΗ 1.000



Modular 110 Series

SHOWCASES

Βιτρίνα τυριών

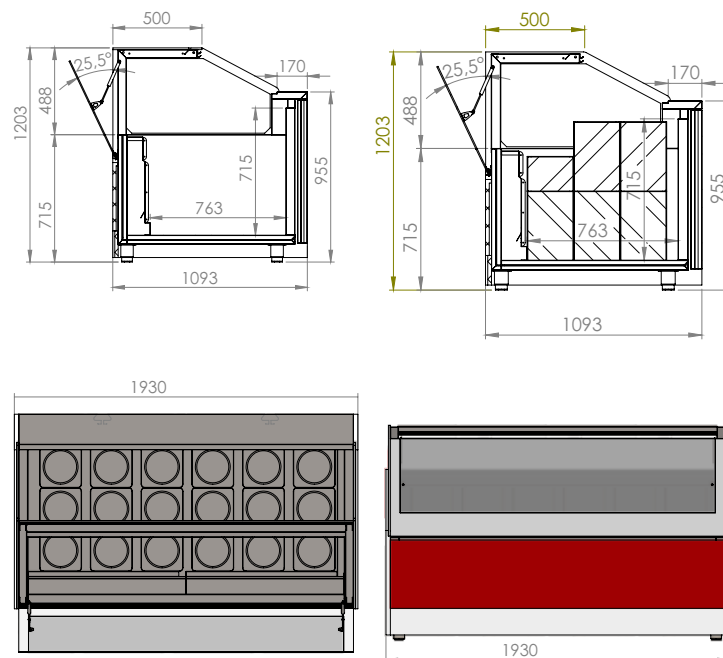
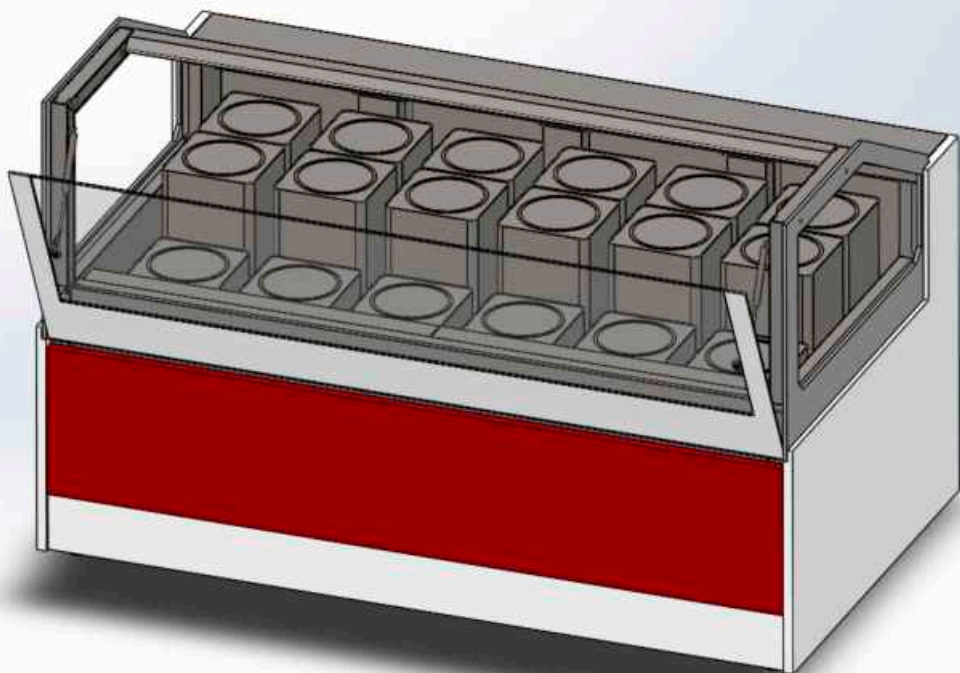

Specifications

CHARACTERISTICS / ΧΑΡΑΚΤΗΡΙΣΤΙΚΑ

It is a showcase specially made for placing tins of cheese. It has a plug-in motor, open front windows for easy cleaning. Made entirely of stainless steel. It is manufactured in many colors and many types of linings. The side glasse are double glazed

Πρόκειται για μία βιτρίνα ειδική κατασκευή για την τοποθέτηση τενεκέδων τυρί. Διαθέτει ενσωματωμένη μηχανή ανοιγμένα μπροστινά κρύσταλλα για εύκολο καθαρισμό. Κατασκευασμένη εξολοκλήρου από το ινOX λαμαρίνα. Κατασκευάζεται σε πολλούς χρωματισμούς και πολλά είδη επενδύσεων. Τα πλαιδιά κρύσταλλα είναι διπλής υάλωσης.

BUTCHER DISPLAY 110cm HEIGHT / AIR CIRCULATION

Models R449a	Dimensions (l) x (w) x (h) cm	Volume (m ³)	Power (W)/(hp)	Temp. (°C)	Price (€)	FRIDGE
VM-151-B	150 x 110 x 120	2,0	772 / (3/4)	0 ÷ 4	4.600	
VM-201-B	200 x 110 x 120	2,7	772 / (3/4)	0 ÷ 4	5.200	
VM-251-B	250 x 110 x 120	3,4	1.043 / (1,0)	0 ÷ 4	5.800	

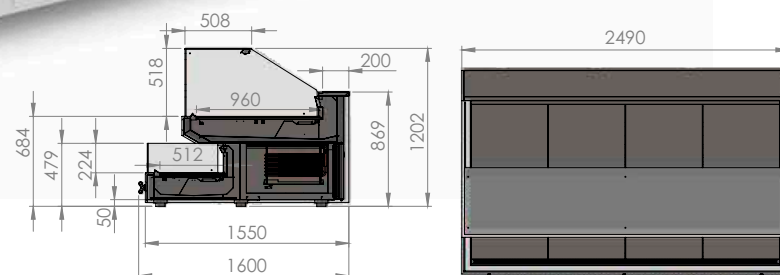
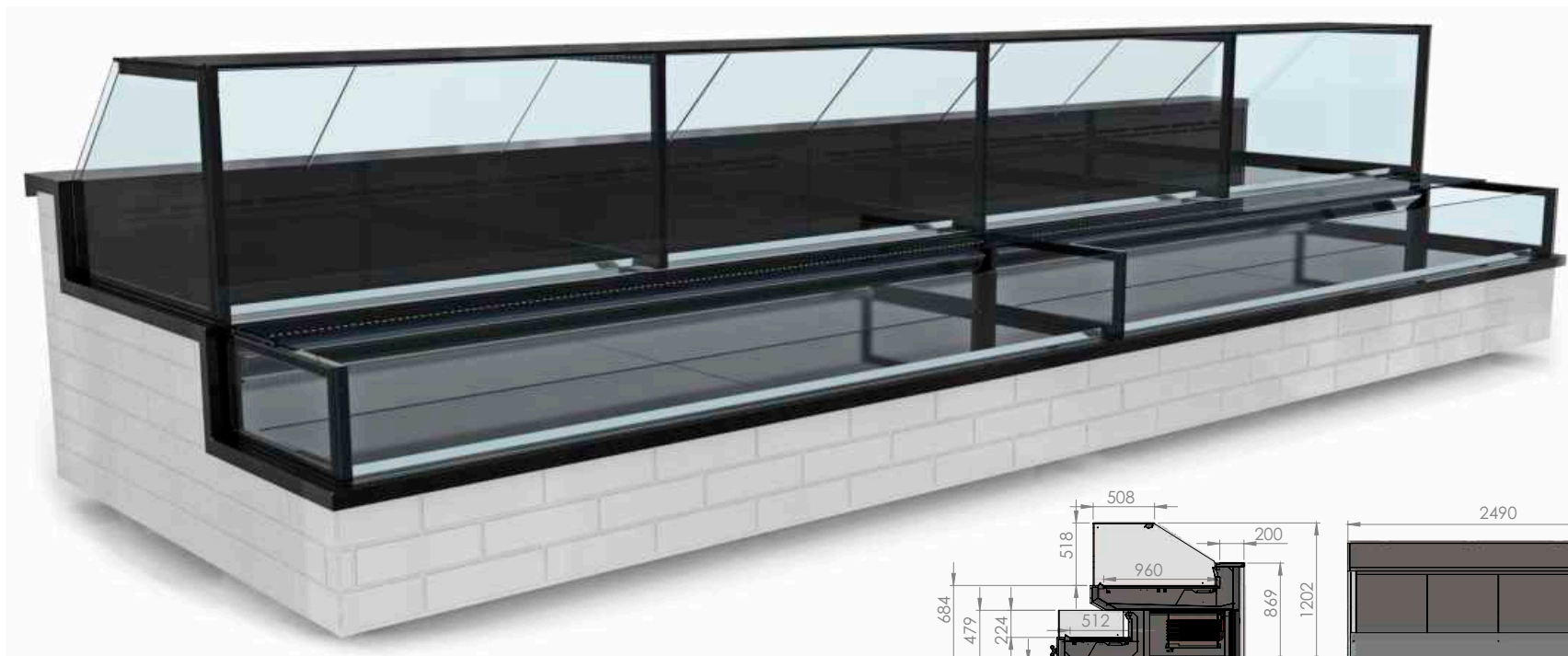

Specifications

CHARACTERISTICS / ΧΑΡΑΚΤΗΡΙΣΤΙΚΑ

Double Display Series is manufactured by stainless steel, presents Solid materials & wood decoration. The insulation is ecologic polyurethane CFC-Free, High pressure & thickness 50mm. Doors are with automatic closure system. The machine is mounted on guides like drawer for easy cleaning & maintenance. The display has also air circulation. The light system is LED.

Η Σειρά **Double Display** είναι κατασκευασμένη εσωτερικά από ανοξείδωτο χάλυβα & γυαλιστερή ανοξείδωτη λαμαρίνα, διατίθεται με επένδυση συμπαγών υλικών & επένδυση ξύλου. Η μόνωση είναι οικολογική πολυουρεθάνης CFC-Free, υπό υψηλή πίεση, με πάχος μόνωσης 50mm. Διαθέτει συρταρωτή μηχανή για εύκολο καθαρισμό & συντήρηση. Δεν διαθέτει αποθήκη. Διαθέτει φωτισμό L.E.D. ανακύκλωση αέρα εσωτερικά της βιτρίνας & ένα ράφι.

DOUBLE DISPLAY 120cm HEIGHT / AIR CIRCULATION

Models R449a	Description	Dimensions (l x (w) x (h) cm	Temp. (°C)	Power (W)/(hp)	Weight (kg)	Price (€)
DD-154-D	Refrigerators island	150 x 160 x 120	0/+8	3/4 + 1/2	170	8.000
DD-204-D	Refrigerators island	200 x 160 x 120	0/+8	1 + 3/4	240	9.400
DD-254-D	Refrigerators island	250 x 160 x 120	0/+8	1,5 + 3/4	300	10.800





Specifications

CHARACTERISTICS / ΧΑΡΑΚΗΡΙΣΤΙΚΑ

The flexible air-conditioned island is ideal for selling products that require refrigeration. Flexibility is especially important when choosing of the ideal chiller "island". This model is a plug-in, ideal for selling fast-moving products. This versatile multitasker adapts to any advertising campaign or seasonal offer. It offers enough space for advertising campaigns: signs and logos can easily be placed on the sides. Available as a coolant assembly or combination unit - and in many different sizes and versions to suit a variety of store concepts.

Η ευέλικτη ψυχώμενη νησίδα είναι ιδανική για πώληση προϊόντων που απαιτούν ψύξη. Η ευελιξία είναι ιδιαίτερα σημαντική κατά την επιλογή του ιδανικού «νησιού» ψυκτικού συγκροτήματος. Αυτό το μοντέλο είναι plug-in, ιδανικό για την πώληση γρήγορα κινούμενων προϊόντων. Αυτό το ευέλικτο multitasker προσαρμόζεται σε κάθε διαφημιστική καμπάνια ή εποχιακή προσφορά. Προσφέρει αρκετό χώρο για διαφημιστικές καμπάνιες: οι πινακίδες και τα λογότυπα μπορούν εύκολα να τοποθετηθούν στα πλαϊνά. Διατίθεται ως ψυκτικό συγκρότημα ή μονάδα συνδυασμού - και σε πολλά διαφορετικά μεγέθη και εκδόσεις που ταιριάζουν σε ποικίλα είδη καταστημάτων.

BUTCHER DISPLAY 120cm HEIGHT / AIR CIRCULATION

Models R449a	Description	Dimensions (l) x (w) x (h) cm	Temp. (°C)	Power (W)/(hp)	Weight (kg)	Price (€)
DD-154-E	Refrigerators island	150 x 80 x 120	0/+8	1/2	-	4.000
DD-204-E	Refrigerators island	200 x 80 x 120	0/+8	3/4	-	4.800
DD-254-E	Refrigerators island	250 x 80 x 120	0/+8	1	-	5.500
HD-238-E	Head display	230 x 80 x 120	0/+8	1	-	6.100

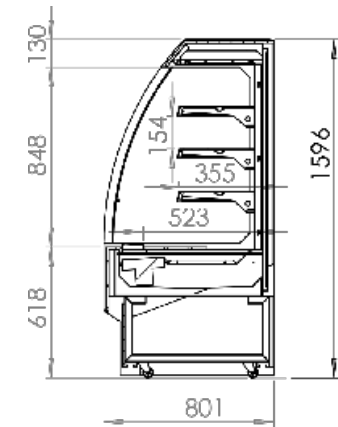

Specifications

CHARACTERISTICS / ΧΑΡΑΚΤΗΡΙΣΤΙΚΑ

The **NUTRI S** series "low height self-service" is a modern SUPER MARKET showcase with 4 levels of product exposure with air recycling on all shelves at just 160cm. height. Its low height allows us to place it at any point in the shop as it does not "cut" the visibility. Front closes with sliding circular crystals to save power. It is manufactured with a plug in compressor or external. Made of stainless steel sheet metal and quality lining It can also be manufactured in many colors. It is manufactured in a refrigerator or heated capable of covering many needs of product presentations in many kinds of stores.

Η σειρά **NUTRI S** «το χαμηλό self service» είναι μια μοντέρνα σειρά βιτρίνας SUPER MARKET με 4 επίπεδα έκθεσης προϊόντων με ανακύκλωση αέρα σε όλα τα ράφια σε μόνο 160εκ. ύψος. Το χαμηλό της ύψος μας επιτρέπει να την τοποθετήσουμε σε οποιοδήποτε σημείο του καταστήματος μιας και δεν «κόβει» την ορατότητα. Εμπρός κλείνει με συρόμενα κυκλικά κρύσταλλα για οικονομία στο ρεύμα. Κατασκευάζεται με ενσωματωμένη μηχανή ή εξωτερική. Κατασκευάζεται από ανοξείδωτο λαμαρίνα, κρύσταλλα και ποιοτικά υλικά επένδυσης Μπορεί επίσης να κατασκευαστεί σε πολλούς χρωματισμούς. Κατασκευάζεται σε ψυγείο ή θερμαινόμενη ικανές να καλύψουν πολλές ανάγκες παρουσίασης προϊόντων σε πολλά είδη καταστημάτων.

Models R449a	Dimensions (l) x (w) x (h) cm	Volume (m ³)	Power (W)/(hp)	Temp. (°C)	Price (€)	FRIDGE
NS-131-F	110 x 80 x 160	1,6	1.043 / (3,4)	2 ÷ 8	4.400	
NS-191-F	160 x 80 x 160	2,4	1.400 / (1,0)	2 ÷ 8	5.200	
NS-261-F	210 x 80 x 160	3,2	2.000 / (1,5)	2 ÷ 8	6.100	

Models	Dimensions (l) x (w) x (h) cm	Volume (m ³)	Power (W)/(hp)	Temp. (°C)	Price (€)	HEATED
NS-131-H	110 x 80 x 160	1,6	1.043 / (3,4)	2 ÷ 8	3.900	
NS-191-H	160 x 80 x 160	2,4	1.400 / (1,0)	2 ÷ 8	4.800	
NS-261-H	210 x 80 x 160	3,2	2.000 / (1,5)	2 ÷ 8	5.700	

Self Service 160

SHOWCASES WITH DOORS

Supermarket Self service

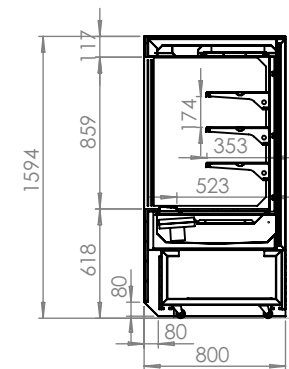

Specifications

CHARACTERISTICS / ΧΑΡΑΚΗΡΙΣΤΙΚΑ

The **Self service /160** series "low height self-service" is a modern SUPER MARKET showcase with 4 levels of product exposure with air recycling on all shelves at just 160cm. height. Its low height allows us to place it at any point in the shop as it does not "cut" the visibility. Front closes with sliding circular crystals to save power. It is manufactured with a plug in compressor or external. Made of stainless steel sheet metal and quality lining It can also be manufactured in many colors. It is manufactured in a refrigerator or heated capable of covering many needs of product presentations in many kinds of stores.

Η σειρά **Self service /160** «το χαμηλό self service» είναι μια μοντέρνα σειρά βιτρίνας SUPER MARKET με 4 επίπεδα έκθεσης προϊόντων με ανακύκλωση αέρα σε όλα τα ράφια σε μόνο 160εκ. ύψος. Το χαμηλό της ύψος μας επιτρέπει να την τοποθετήσουμε σε οποιοδήποτε σημείο του καταστήματος μιας και δεν «κόβει» την ορατότητα. Εμπρός κλείνει με συρόμενα κυκλικά κρύσταλλα για οικονομία στο ρεύμα. Κατασκευάζεται με ενσωματωμένη μηχανή ή εξωτερική. Κατασκευάζεται από ανοξείδωτη λαμαρίνα, κρύσταλλα και ποιοτικά υλικά επένδυσης Μπορεί επίσης να κατασκευαστεί σε πολλούς χρωματισμούς. Κατασκευάζεται σε ψυγείο αλλά και θερμαινόμενη ικανές να καλύψουν πολλές ανάγκες παρουσίασης προϊόντων σε πολλά είδη καταστημάτων.

SUPERMARKET SELF SERVICE WITH DOORS

Models R449a	Dimensions (l) x (w) x (h) cm	Volume (m ³)	Power (W)/(hp)	Temp. (°C)	Price (€)	FRIDGE
NF-131-F	110 x 80 x 160	1,6	1.043 / (3,4)	2 ÷ 8	4.400	
NF-191-F	160 x 80 x 160	2,4	1.400 / (1,0)	2 ÷ 8	5.200	
NF-261-F	210 x 80 x 160	3,2	2.000 / (1,5)	2 ÷ 8	6.100	

Models	Dimensions (l) x (w) x (h) cm	Volume (m ³)	Power (W)/(hp)	Temp. (°C)	Price (€)	HEATED
NF-131-H	110 x 80 x 160	1,6	1.043 / (3,4)	2 ÷ 8	3.900	
NF-191-H	160 x 80 x 160	2,4	1.400 / (1,0)	2 ÷ 8	4.800	
NF-261-H	210 x 80 x 160	3,2	2.000 / (1,5)	2 ÷ 8	5.700	



Specifications

CHARACTERISTICS / ΧΑΡΑΚΤΗΡΙΣΤΙΚΑ

- Made with Stainless Steel mirror
- Insulation 80mm
- Ecologic Polyurethane 48kg/m³
- Remote Compressor
- Without Doors
- Decorated with many colors and materials
- Κατασκευάζεται από ανοξείδωτη λαμαρίνα καθρέφτη
- Μόνωση 80mm
- Η μόνωση είναι οικολογική πολυουρεθάνη 48kg/m³
- Δεν διαθέτει μηχανή
- Χωρίς πόρτες
- Επενδύεται με πολλά διαφορετικά χρώματα και υλικά

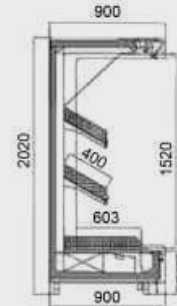

DEPTH 90 / HEIGHT 202

Models R449a	Dimensions (l) x (w) x (h) cm	Temp. (°C)	Price (€)
MK-149-0	144 x 90 x 202	+2 / +5	4.700
MK-219-0	219 x 90 x 202	+2 / +5	5.000
MK-299-0	292 x 90 x 202	+2 / +5	5.400
MK-369-0	366 x 90 x 202	+2 / +5	5.700
MK-449-0	440 x 90 x 202	+2 / +5	6.100

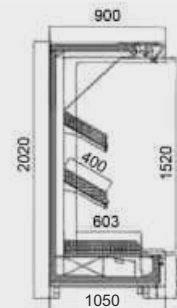

DEPTH 105 / HEIGHT 202

Models R449a	Dimensions (l) x (w) x (h) cm	Temp. (°C)	Price (€)
MK-149-1	144 x 105 x 202	+2 / +5	5.000
MK-219-1	219 x 105 x 202	+2 / +5	5.300
MK-299-1	292 x 105 x 202	+2 / +5	5.700
MK-369-1	366 x 105 x 202	+2 / +5	6.000
MK-449-1	440 x 105 x 202	+2 / +5	6.400

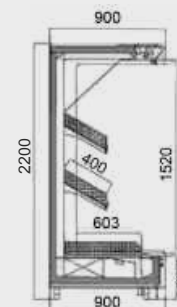

DEPTH 90 / HEIGHT 220

Models R449a	Dimensions (l) x (w) x (h) cm	Temp. (°C)	Price (€)
MK-141-2	144 x 90 x 220	+2 / +5	5.000
MK-211-2	219 x 90 x 220	+2 / +5	5.300
MK-291-2	292 x 90 x 220	+2 / +5	5.700
MK-361-2	366 x 90 x 220	+2 / +5	6.000
MK-441-2	440 x 90 x 220	+2 / +5	6.400

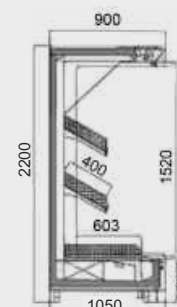

DEPTH 105 / HEIGHT 220

Models R449a	Dimensions (l) x (w) x (h) cm	Temp. (°C)	Price (€)
MK-141-3	144 x 105 x 220	+2 / +5	5.300
MK-211-3	219 x 105 x 220	+2 / +5	5.600
MK-291-3	292 x 105 x 220	+2 / +5	6.000
MK-361-3	366 x 105 x 220	+2 / +5	6.300
MK-441-3	440 x 105 x 220	+2 / +5	6.700

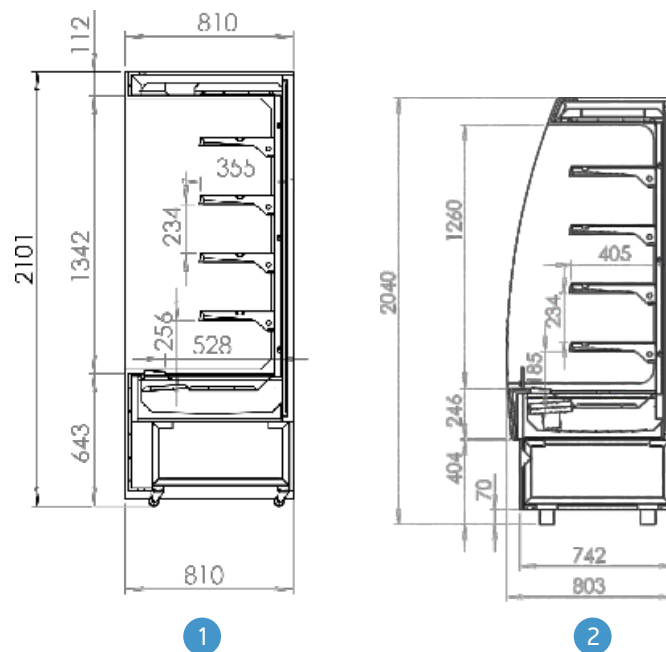

1

2

Specifications

CHARACTERISTICS / ΧΑΡΑΚΤΗΡΙΣΤΙΚΑ

Market Modular series is manufactured by stainless steel, presents Solid materials & wood or digitally printed glass decoration. The insulation is ecologic polyurethane CFC-Free, High pressure & thickness 50mm. The display has also air circulation, plug in, with 5 levels. The light system is LED.

Η Σειρά **Market Modular** κατασκευάζεται από ανοξείδωτο ατσάλι με επένδυση από συμπαγείς επιφάνειες & ξύλο ή ψηφιακά εκτυπωμένο κρύσταλλο. Η μόνωση είναι οικολογική πολυουρεθάνη CFC-Free, υπό υψηλή πίεση, με πάχος 50mm. Διαθέτει μηχανή. Επίσης διαθέτει ανακύκλωση αέρα και 5 επίπεδα. Περιλαμβάνεται φωτισμός L.E.D.

FRONT SLIDING POLYCARBONATES / 81cm DEPTH

①	Models R449a	Dimensions (l) x (w) x (h) cm	Volume (m ³)	Power (W)/(hp)	Temp. (°C)	Price (€)
	MM-138-I	135 x 81 x 210	2,2	1.400 / (1,0)	2 - 8	4.500
	MM-198-I	198 x 81 x 210	3,3	2.000 / (1,5)	2 - 8	5.200
	MM-268-I	260 x 81 x 210	4,3	2.400 / (2,0)	2 - 8	6.100

FRONT SLIDING POLYCARBONATES / 80cm DEPTH

②	Models R449a	Dimensions (l) x (w) x (h) cm	Volume (m ³)	Power (W)/(hp)	Temp. (°C)	Price (€)
	MM-138-S	135 x 80 x 204	2,2	1.400 / (1,0)	2 - 8	4.500
	MM-198-S	198 x 80 x 204	3,3	2.000 / (1,5)	2 - 8	5.200
	MM-268-S	260 x 80 x 204	4,3	2.400 / (2,0)	2 - 8	6.100

CHEESE COUNTERS



TT-147-0

Dimensions: 141 x 70 x 87 (cm)

Vol.: 6 + 6

Power: 590 / (3/8)

Temperature: 0 - 8 °C

Price: 2.130,00 €



TT-187-0

Dimensions: 188 x 70 x 87 (cm)

Vol.: 10 + 10

Power: 772 / (1/2)

Temperature: 0 - 8 °C

Price: 2.460,00 €

Αντικαθιστώντας τις 3 πόρτες με 2 στο συγκεκριμένο μοντέλο μπορούν να τοποθετηθούν 2 βαρέλια τυριού ένα σε κάθε πόρτα.

MEAT SHOWCASES



Specifications

CHARACTERISTICS / ΧΑΡΑΚΤΗΡΙΣΤΙΚΑ

This series can combine fridge and freezer with one, two or three doors and serve many needs of small and medium-sized stores. The biggest advantages are that refrigerators can plug-in with automatic evaporation and defrost without the need for drainage as the waters evaporate automatically. The doors are made of double energy glasses offering the highest possible insulation. In freezers the glasses are heated. It has 2 LED lamps per door offering the best possible lighting.

Σε αυτή τη σειρά μπορούν να συνδυαστούν καταψύξεις και συντηρήσεις με μια, δύο ή τρεις πόρτες και να εξυπηρετήσουν πολλές ανάγκες μικρών και μεσαίων καταστημάτων. Τα μεγαλύτερα πλεονεκτήματα είναι ότι τα ψυγεία μπορούν να έχουν ενσωματωμένες μηχανές με αυτόματη εξάτμιση και απόψυξη χωρίς να υπάρχει η ανάγκη αποχέτευσης μιας και τα νερά εξατμίζονται αυτόματα. Οι πόρτες είναι κατασκευασμένες από διπλά ενεργειακά κρύσταλλα προσφέροντας την μεγαλύτερη δυνατή μόνωση. Στις καταψύξεις τα κρύσταλλα είναι θερμαινόμενα. Διαθέτει 2 λάμπες led ανά πόρτα προσφέροντας τον καλύτερο δυνατό φωτισμό..

MEAT VERTICAL DISPLAY

	Models R290	Models R449a	Dimensions (l) x (w) x (h) cm	Vol. (lt)	Power (W)/(hp)	Temp. (°C)			
①	SS-077-VR	SS-077-V	72 x 84,7 x 209	700	772 / (1/2)	0 / +8	56 x 54	GN 2/1	2.800
②	SB-077-VR	SB-077-V	72 x 84,7 x 209	700	1.100 / (1/1)	-18 / -20	56 x 54	GN 2/1	3.600
③	SS-147-VR	SS-147-V	144 x 84,7 x 209	1400	850 / (3/4)	0 / +8	63,5 x 54	GN 2/1	4.100
④	SB-147-VR	SB-147-V	144 x 84,7 x 209	1400	1.300 / (1.5)	-18 / -20	63,5 x 54	GN 2/1	5.000
⑤	SS-217-VR*	SS-217-V*	216 x 84,7 x 209	2.100	1.100 / (1/1)	0 / +8	66,5 x 54	GN 2/1	6.000
⑥	SB-217-VR*	SB-217-V*	216 x 84,7 x 209	2.100	1.580 / (1.5)	-18 / -20	66,5 x 54	GN 2/1	6.900

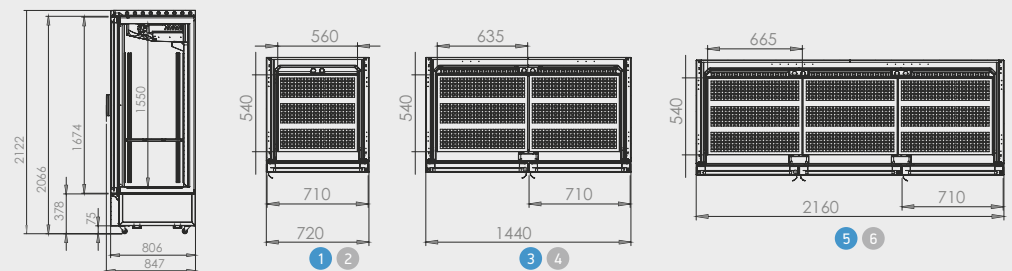

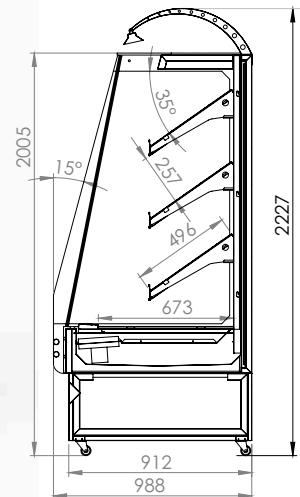

Optional / Προαιρετικά:
 Wooden Vegetable crates: **100,00 €**
 Ξύλινο τελάρο λαχανικών: **100,00 €**

Specifications

CHARACTERISTICS / ΧΑΡΑΚΤΗΡΙΣΤΙΚΑ

Αυτή η βιτρίνα είναι μία ψυχωμένη βιτρίνα φρούτων και λαχανικών με τέσσερα επίπεδα έκθεσης με γυάλινες πόρτες στάνταρτ έκδοση με ενσωματωμένη μηχανή. Ο μοντέρνος σχεδιασμός και τα πολύτιμα υλικά κατασκευής της την κάνει να είναι μία ιδανική λύση για την πώληση των προϊόντων. Όλο το σώμα της παραπάνω βιτρίνας είναι κατασκευασμένο από ανοξείδωτη λαμαρίνα και εξωτερικά με διπλά κρύσταλλα security που αφενός μονώνουν πολύ καλά τη βιτρίνα αφετέρου την κάνουν να δείχνει πολύ εντυπωσιακή.

This refrigerated fruit and vegetable display with four display levels with glass doors standard version with plug-in motor. Its modern design and valuable construction materials make it an ideal solution for selling products. The whole body of the above display case is made of stainless steel sheet and externally with double security glasses that on the one hand insulate the display case very well and on the other hand make it look very impressive.

Models R449a	Dimensions (l) x (w) x (h) cm	Vol (m ³)	Temp. (°C)	Price (€)
VN-101-1	100 x 110 x 220	2,4	2 ÷ 8	5.400
VN-151-1	150 x 110 x 220	3,6	2 ÷ 8	6.000
VN-201-1	200 x 110 x 220	4,9	2 ÷ 8	6.600
VN-251-1	250 x 110 x 220	6,1	2 ÷ 8	7.200
VN-301-1	280 x 110 x 220	7,3	2 ÷ 8	7.800



Specifications

CHARACTERISTICS / ΧΑΡΑΚΤΗΡΙΣΤΙΚΑ

- Made with Stainless Steel mirror
- Insulation 80mm
- Ecologic Polyurethane 48kg/m³
- Remote Compressor
- With hinged double Doors
- Decorated with many colors and materials
- Κατασκευάζεται από ανοξείδωτη λαμαρίνα καθρέφτη
- Μόνωση 80mm
- Η μόνωση είναι οικολογική πολυουρεθάνη 48kg/m³
- Δεν διαθέτει μηχανή
- Με διπλές περιστροφικές πόρτες
- Επενδύεται με πολλά διαφορετικά χρώματα και υλικά

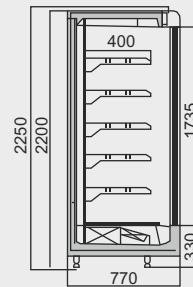

DEPTH 77

Models R449a	Dimensions (l) x (w) x (h) cm	Temp. (°C)	Price (€)
MM-147-0	144 x 77 x 225	+2 / +5	4.600
MM-217-0	219 x 77 x 225	+2 / +5	5.600
MM-297-0	292 x 77 x 225	+2 / +5	6.200
MM-367-0	366 x 77 x 225	+2 / +5	7.600
MM-447-0	440 x 77 x 225	+2 / +5	8.600

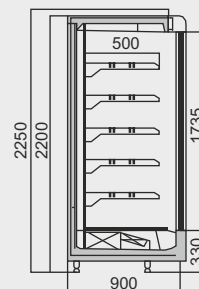

DEPTH 90

Models R449a	Dimensions (l) x (w) x (h) cm	Temp. (°C)	Price (€)
MM-149-1	144 x 90 x 225	+2 / +5	4.900
MM-219-1	219 x 90 x 225	+2 / +5	5.900
MM-299-1	292 x 90 x 225	+2 / +5	6.900
MM-369-1	366 x 90 x 225	+2 / +5	7.900
MM-449-1	440 x 90 x 225	+2 / +5	8.900

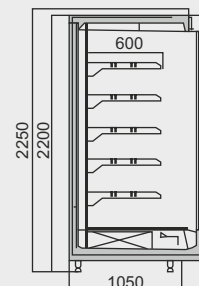

DEPTH 105

Models R449a	Dimensions (l) x (w) x (h) cm	Temp. (°C)	Price (€)
MM-141-2	144 x 105 x 225	+2 / +5	5.200
MM-211-2	219 x 105 x 225	+2 / +5	6.200
MM-291-2	292 x 105 x 225	+2 / +5	7.200
MM-361-2	366 x 105 x 225	+2 / +5	8.200
MM-441-2	440 x 105 x 225	+2 / +5	9.200

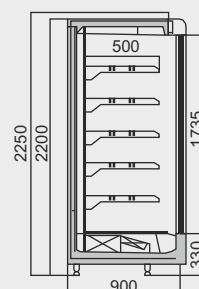

FREEZER DEPTH 90

Models R449a	Dimensions (l) x (w) x (h) cm	Temp. (°C)	Price (€)
MK-149-F	144 x 90 x 225	-18 / -20	6.400
MK-219-F	219 x 90 x 225	-18 / -20	7.400
MK-299-F	292 x 90 x 225	-18 / -20	8.400

DEPTH 90 / HEIGHT 202

Models R449a	Dimensions (l) x (w) x (h) cm	Temp. (°C)	Price (€)
M0-149-0	144 x 90 x 202	+2 / +5	4.700
M0-219-0	219 x 90 x 202	+2 / +5	5.000
M0-299-0	292 x 90 x 202	+2 / +5	5.400
M0-369-0	366 x 90 x 202	+2 / +5	5.700
M0-449-0	440 x 90 x 202	+2 / +5	6.100

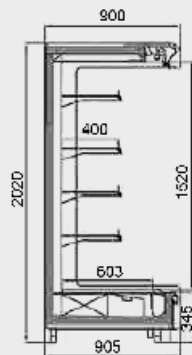

DEPTH 90 / HEIGHT 225

Models R449a	Dimensions (l) x (w) x (h) cm	Temp. (°C)	Price (€)
M0-149-1	144 x 90 x 225	+2 / +5	5.000
M0-219-1	219 x 90 x 225	+2 / +5	5.300
M0-299-1	292 x 90 x 225	+2 / +5	5.700
M0-369-1	366 x 90 x 225	+2 / +5	6.000
M0-449-1	440 x 90 x 225	+2 / +5	6.400

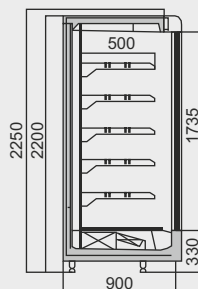

DEPTH 105 / HEIGHT 202

Models R449a	Dimensions (l) x (w) x (h) cm	Temp. (°C)	Price (€)
M0-141-2	144 x 105 x 202	+2 / +5	5.000
M0-211-2	219 x 105 x 202	+2 / +5	5.300
M0-291-2	292 x 105 x 202	+2 / +5	5.700
M0-361-2	366 x 105 x 202	+2 / +5	6.000
M0-441-2	440 x 105 x 202	+2 / +5	6.400

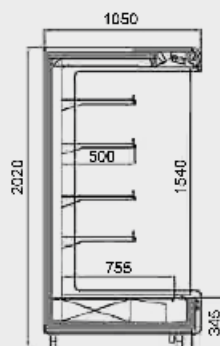

DEPTH 105 / HEIGHT 225

Models R449a	Dimensions (l) x (w) x (h) cm	Temp. (°C)	Price (€)
M0-141-3	144 x 105 x 225	+2 / +5	5.300
M0-211-3	219 x 105 x 225	+2 / +5	5.600
M0-291-3	292 x 105 x 225	+2 / +5	6.000
M0-361-3	366 x 105 x 225	+2 / +5	6.300
M0-441-3	440 x 105 x 225	+2 / +5	6.700

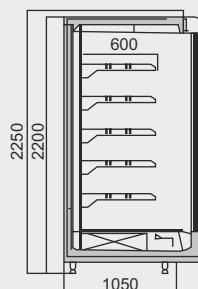

Specifications

CHARACTERISTICS / ΧΑΡΑΚΤΗΡΙΣΤΙΚΑ

- Made with Stainless Steel mirror
- Insulation 80mm
- Ecologic Polyurethane 48kg/m³
- Remote Compressor
- Without Doors
- Decorated with many colors and materials
- Κατασκευάζεται από ανοξείδωτη λαμαρίνα καθρέφτη
- Μόνωση 80mm
- Η μόνωση είναι οικολογική πολυουρεθάνη 48kg/m³
- Δεν διαθέτει μηχανή
- Χωρίς πόρτες
- Επενδύεται με πολλά διαφορετικά χρώματα και υλικά



Specifications

CHARACTERISTICS / ΧΑΡΑΚΤΗΡΙΣΤΙΚΑ

Πρόκειται για μία βιτρίνα 4 όψεων με ωφέλιμο χώρο 170εκ ύψος που επιτρέπει να χρησιμοποιηθούν τσιγκέλια με μεγάλα τεμάχια κρέατος όπως ολόκληρα αμνοερίφια. Επίσης η πολύ καλή μόνωση των διπλών κρυστάλλινων επιτρέπει την βιτρίνα αυτή να λειτουργεί στους 0 βαθμούς και το μεγάλο στοιχείο να δίνει την ανάλογη υγρασία που χρειάζεστε το κρέας. Υπάρχουν επίσης ρυθμιζόμενες κατά ύψος θέσεις για τοποθέτηση σχαρών

It is a 4-sided display case with a useful space of 170 cm high, which allows the use of grills with large pieces of meat such as whole lambs or goats. Also the very good insulation of the double glasses allow this display case to operate at 0 degrees and the large element gives the corresponding moisture that handle the meat. There are also height-adjustable places for placing racks

ONE DOOR / ΜΙΑ ΠΟΡΤΑ (BLACK / INOX)

Models R449a	Dimensions (l) x (w) x (h) cm	Power (W)/(hp)	Temp. (°C)	Price (€)
CR-07D-B4	90 x 80 x 240	1/2	0 /+2	5.000
CR-07D-I4	90 x 80 x 240	1/2	0 /+2	5.000

TWO DOORS / ΔΥΟ ΠΟΡΤΕΣ (BLACK / INOX)

Models R449a	Dimensions (l) x (w) x (h) cm	Power (W)/(hp)	Temp. (°C)	Price (€)
DA-14D-B4	160 x 80 x 240	1	0 /+2	7.500
DA-14D-I4	160 x 80 x 240	1	0 /+2	7.500



Models R449a	Dimensions (l) x (w) x (h) cm	Temp. (°C)	Power (w) / (hp)	Color	Price (€)
HD-067-0	68 x 75 x 120	0 / +8	1/2	BLACK	2.800
HD-097-0	90 x 75 x 120	0 / +8	3/4	BLACK	3.200
HD-120-0	120 x 120 x 120	0 / +8	1/1	BLACK	5.800

Specifications

The HFD has been designed in order to respond to the evolution of the fresh areas of the large and medium / sized retail stores. This island, with a clean design, will find its place especially in the areas of fresh cut, fruits and vegetables, charcuterie and cheese of the large and medium / sized retail stores.

Accompanied by a powerful advertising campaign, the HFD will be a flexible plug in cabinet that can be used as a self-service counter or a serve over counter for customer convenience. When used as a self-service table, units can be multiplexed to a block layout with two, three, four or multiple units.

A perfect visibility of the products, the transparency of the HFD glazing offers a panoramic view of the products for an exceptional visual rendering.

- A reclining tray for an unmatched presentation of your products
- Multipliable: junction elements make it easy to create any new implantation in a minimum of time.
- Reduced external structure: HFD enhances your sales area
- Easy installation: simple joining elements make it easy to create any new implantation in a minimum of time
- Mobility guaranteed: 4 castors with brake for quick and easy installation in your shelves.

Η HFD έχει σχεδιαστεί για να ανταποκρίνεται στην εξέλιξη των φρέσκων ζωνών των μεγάλων, μεσαίων και μικρών καταστημάτων λιανικής πώλησης. Αυτή η βιτρίνα-νσιίδα, με καθαρό σχεδιασμό, θα βρει τη θέση της ειδικά στις περιοχές φρέσκιας κοπής, φρούτων και λαχανικών, αλλαντικών και τυριών των καταστημάτων.

Συνοδευόμενη από μια ισχυρή διαφημιστική καμπάνια, το HFD θα είναι ένα εργαλείο που μπορεί να χρησιμοποιηθεί για την καλύτερη και ευκολότερη εξυπηρέτηση του πελάτη. Οι βιτρίνες μπορούν να συνδυάζονται σε διάταξη μπλοκ με δύο, τρεις, τέσσερις ή πολλαπλές μονάδες.

Η τέλεια ορατότητα των προϊόντων, η διαφάνεια των κρυστάλλινων της HFD προσφέρει μια πανοραμική θέα των προϊόντων για μια εξαιρετική οπτική απόδοση. Διαθέτει επίσης

- Θήκη με κλίση για μια ασύγκριτη παρουσίαση των προϊόντων σας
- Εύκολη και σε ελάχιστο χρόνο η φόρτωση προϊόντων.
- Μειωμένη εξωτερική διάσταση
- Εύκολη εγκατάσταση, σε ελάχιστο χρόνο μπορούμε να αφαιρέσουμε ή να προσθέσουμε ένα σημείο πώλησης.
- Εγγύηση κινητικότητας με 4 τροχούς με φρένο για γρήγορη και εύκολη εγκατάσταση.

CHARACTERISTICS / ΧΑΡΑΚΤΗΡΙΣΤΙΚΑ

- Plug-in counter for open display of dairy products, delicatessen, processed meats as well as packed fresh meat or poultry
- Castors
- Digital electronic thermostat
- Ανοιχτή βιτρίνα με ενσωματωμένη μηχανή για γαλακτοκομικά προϊόντα ντελικατέσεν, επεξεργασμένα κρέατα καθώς και συσκευασμένα νωπά κρέατα ή πουλερικά
- Ροδες
- Ψηφιακός ηλεκτρονικός θερμοστάτης

Supermarket Shelves

SHELVES

Vegetable - Fruits Shelves
Ράφια Φρούτων - Λαχανικών Supermarket



Models	Dimensions (l) x (w) x (h) cm	Price (€)
RS-121-A	120 x 90 x 110	1.300

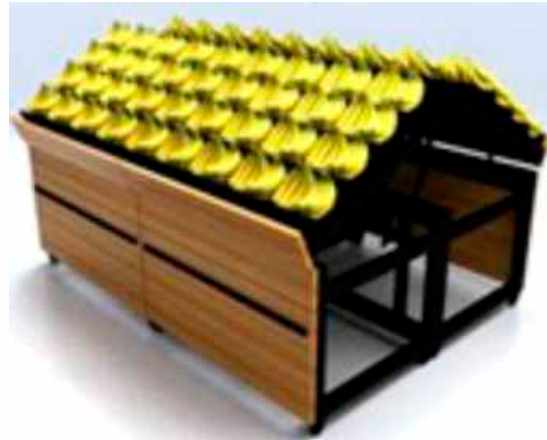

Models	Dimensions (l) x (w) x (h) cm	Price (€)
RS-141-A	240 x 180 x 110	4.600



Models	Dimensions (l) x (w) x (h) cm	Price (€)
RS-181-S	180 x 180 x 126	3.400



Models	Dimensions (l) x (w) x (h) cm	Price (€)
RS-421-A	420 x 180 x 126	7.700



Models	Dimensions (l) x (w) x (h) cm	Price (€)
RS-271-A	270 x 180 x 86	4.800



ISOLA MARKET is a central low-rise showcase that can be placed in large department stores. This display can be installed in any shop for food, beverages, sushi, hot food and household products, organized into sections for all time in the day.

Το ISOLA MARKET είναι μια κεντρική βιτρίνα με χαμηλό ύψος που μπορεί να τοποθετηθεί σε μεγάλα πολυκαταστήματα για τρόφιμα, ποτά, σούσι, ζεστά προϊόντα κτλ.

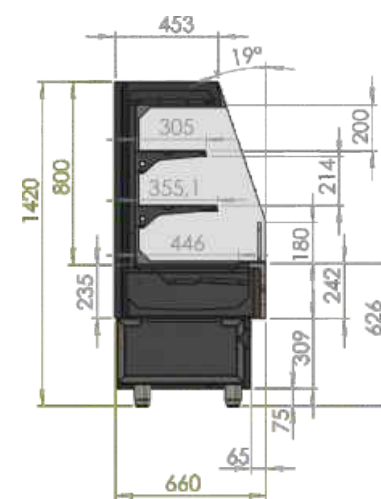

Specifications

CHARACTERISTICS / ΧΑΡΑΚΗΤΗΡΙΣΤΙΚΑ

1. low height does not limit visibility in the store.
 2. The wide variety of dimensions allows any combination
 3. The complete range of displays: with different applications and temperatures, refrigerated, heated, neutral, connection counters etc. can serve almost all the needs of a department store that covers all the required food all day
 4. This display line can use for presentation of all kinds of goods - from fruit to snacks or sushi.
 5. This display can be covering all food requirements throughout the day from breakfast, to small snacks, to hot meals at lunchtime or in the evening, optimally suited for the presentation of unpacked and fresh foods.
 6. It also offers enough space for accessories such as sauces, napkins etc.
1. Το χαμηλό ύψος δεν περιορίζει την ορατότητα στο κατάστημα.
 2. Η μεγάλη ποικιλία διαστάσεων επιτρέπει οποιονδήποτε συνδυασμό
 3. Η πλήρης γκάμα βιτρινών με διαφορετικές εφαρμογές και θερμοκρασίες, ψυχόμενες, θερμαινόμενες, ουδέτερες, ουδέτερα ερμάρια κ.λπ. μπορούν να εξυπηρετήσουν σχεδόν όλες τις ανάγκες ενός πολυκαταστήματος που καλύπτει όλα τα απαιτούμενα τρόφιμα όλη την ημέρα.
 4. Αυτή η βιτρίνα μπορεί να χρησιμοποιηθεί για παρουσίαση όλων των ειδών εμπορευμάτων - από φρούτα έως σνακ ή σούσι.
 5. Αυτή η βιτρίνα μπορεί να καλύπτει όλες τις ανάγκες σε φαγητό όλη την ημέρα από το πρωινό, τα μικρά σνακ, τα ζεστά γεύματα το μεσημέρι ή το βράδυ, ιδανικά για την παρουσίαση μη συσκευασμένων και φρέσκων τροφίμων.
 6. Προσφέρει επίσης αρκετό χώρο για αξεσουάρ όπως σάλτσες, χαρτοπετσέτες κ.λπ.

Models R290	Models R449a	Dimensions (l) x (w) x (h) cm	Power (w) / (hp)	Temp. (°C)	Price (€)
IS-061-RR	IS-061-R	60 x 66 x 142	1/2 Hp	-2 / +5	3.500
IS-081-RR	IS-081-R	80 x 66 x 142	3/4 Hp	-2 / +5	4.000
IS-121-RR	IS-121-R	120 x 66 x 142	1 Hp	-2 / +5	4.600

Models	Dimensions (l) x (w) x (h) cm	Power (w) / (hp)	Temp. (°C)	Price (€)
IS-061-H	60 x 66 x 150	700W	+60 / +80	3.200
IS-081-H	80 x 66 x 150	1000W	+60 / +80	3.700
IS-121-H	120 x 66 x 150	1500W	+60 / +80	4.300



1



2

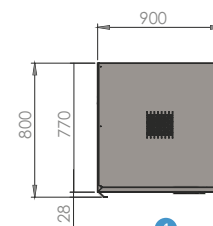
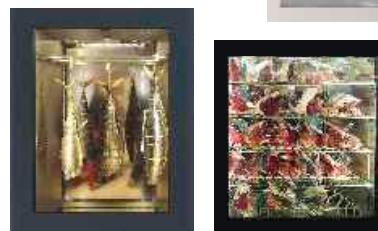

1

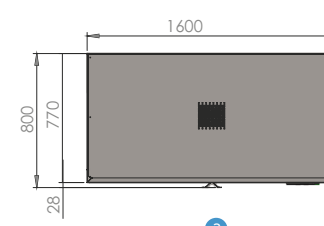

2

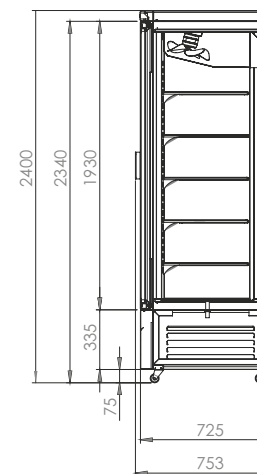

Specifications

CHARACTERISTICS / ΧΑΡΑΚΤΗΡΙΣΤΙΚΑ

- Insulation made of 60mm thickness polyurethane foam 48kg/m³
- VOLTAGE - 220-230 V (50 HZ/60 HZ)
- Electronic humidity controller from 60% to 90% (no external water supply necessary)
- UV sterilization system
- Led lighting
- Automatic defrost
- Automatic condensation evaporation
- Optic and acoustic alarm alert
- GLASS reversible and magnetic door with UV protection
- Shelves 5 pieces for each door, maximum load capacity per shelf 40 kg
- Μόνωση από οικολογική πολυουρεθάνη πάχους 60mm 48kg/m³
- ΤΑΣΗ- 220-230 V (50 Hz/60 Hz)
- Ηλεκτρονικός ελεγκτής υγρασίας από 60% έως 90% (δεν απαιτείται εξωτερική παροχή νερού)
- Σύστημα αποστείρωσης με υπεριώδη ακτινοβολία
- Led φωτισμός
- Αυτόματη απόψυξη
- Αυτόματη εξάτμιση συμπυκνωμάτων
- Οπτική και ακουστική ειδοποίηση συναγερμού
- Γυάλινη περιστρεφόμενη και μαγνητική πόρτα με προστασία UV
- Ράφια 5 τεμαχίων για κάθε πόρτα.Μεγίστη χωρητικότητα φορτίου ανά ράφι - 40 κιλά





3



5



6

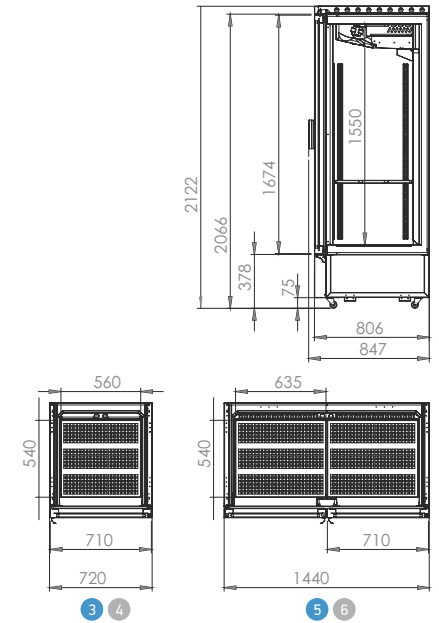

7



8

	Models R449a	Dimensions (l) x (w) x (h) cm	Vol. (lt)	Power (w) / (hp)	Color	Price (€)
①	DA-098-V	90 x 85 x 240	700	3/4	BLACK	6.100
②	DA-168-V	160 x 85 x 240	700	1/1	INOX	9.200
③	DA-07D-B	72 x 85 x 212	700	1/2	BLACK	5.400
④	DA-07D-I	72 x 85 x 212	700	1/2	INOX	5.200
⑤	DA-14D-B	144 x 85 x 212	1400	1/1	BLACK	8.000
⑥	DA-14D-I	144 x 85 x 212	1400	1/1	INOX	7.700
⑦	DA-07D-BL	72 x 85 x 165	500	1/2	BLACK	5.800
⑧	DA-09D-BL	90 x 85 x 165	500	1/2	BLACK	6.800

Vertical Display

SHOWCASES

Supermarket

SUSHI



This model has been specifically developed for the sale of Sushi.

Has a powerful cooling system that manages to lower the refrigeration below zero although open

The special LED lighting gives perfect illumination of the presented goods, enticing the guest to make their selection.

Energy saving design, due to high quality insulated glass and special insulation of the refrigerator.

Inclined shelves ensure continuous sliding of goods on the front of the shelf for better service.

Fully automatic evaporation

It can be made plug-in or remote cooling version without condensing unit

We are also manufacturing a special wooden cabinet in combination with self-service offer best service in the customer.

Αυτό το μοντέλο έχει αναπτυχθεί ειδικά για την πώληση του Sushi.

Έχει ένα ισχυρό σύστημα ψύξης που καταφέρνει να μειώσει την ψύξη κάτω από το μηδέν αν και είναι ανοιχτό

Ο ειδικός φωτισμός LED δίνει τέλειο φωτισμό των προϊόντων που παρουσιάζονται, δελεάζοντας τον επισκέπτη να κάνει την επιλογή του.

Σχεδιασμός εξοικονόμησης ενέργειας, λόγω υψηλής ποιότητας μονωμένου γυαλιού και ειδικής μόνωσης του ψυγείου.

Τα κεκλιμένα ράφια διασφαλίζουν τη συνεχή ολίσθηση των εμπορευμάτων στην μπροστινή πλευρά του ραφίου για την καλύτερη εξυπηρέτηση.

Πλήρως αυτόματη εξάτμιση

Μπορεί να γίνει έκδοση προσθήκης ή απομακρυσμένης ψύξης χωρίς μονάδα συμπύκνωσης

Κατασκευάζουμε επίσης ένα ειδικό ξύλινο ντουλάπι σε συνδυασμό με την καλύτερη εξυπηρέτηση του σέρβις στον πελάτη.

Models R449a	Dimensions (l) x (w) x (h) cm	Power (w) / (hp)	Temp. (°C)	Weight (kg)	Price (€)
SU-101-0	100 x 80 x 180	1.280 / 1	-2 +2	150	7.000
SU-151-0	150 x 80 x 180	1.580 / 1.5	-2 +2	190	9.000

NUTRI 100

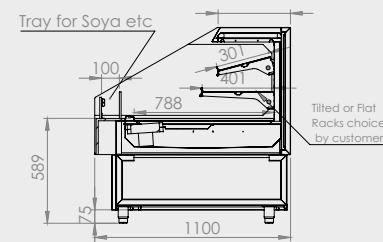

Models R449a	Dimensions (l) x (w) x (h) cm	Power (w) / (hp)	Temp. (°C)	Weight (kg)	Price (€)
NU-111-0	110 x 100 x 162	1.043 / (3,4)	2-8	160	5.200
NU-161-0	160 x 100 x 162	1.400 / (1,0)	2-8	190	6.000
NU-211-0	210 x 100 x 162	2.000 / (1,5)	2-8	240	6.900

Vertical Display

SHOWCASES

Supermarket Self service

SUPERMARKET HEATED DISPLAY RACKS

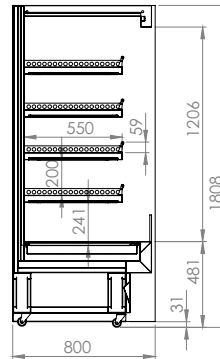

It is an autonomous floor unit located next to your refrigerators, keeping meals in a wide variety or full of hot pastries.

This allows you to easily sell many different hot food and snack products.

The biggest advantage is that it is adaptable, special for medium-sized food outlets in progress, adapted to different locations and aligned with refrigerators, offering complete food options to our customers.

Είναι μια αυτόνομη μονάδα δαπέδου που βρίσκεται δίπλα στα ψυγεία σας, κρατώντας γεύματα σε μεγάλη ποικιλία ή γεμάτη με ζεστά αρτοσκευάσματα.

Αυτό επιτρέπει την πώληση πολύ εύκολα πολλών διαφορετικών προϊόντων ζεστού φαγητού και σνακ.

Το μεγαλύτερο πλεονέκτημα είναι ότι είναι ευπροσάρμοστο, ειδικό για μεσαίου μεγέθους σημεία πώλησης φαγητού σε εξέλιξη, προσαρμοσμένο σε διάφορες τοποθεσίες και ευθυγράμμιση με ψυγεία, προσφέροντας ολοκληρωμένες επιλογές φαγητού στους πελάτες μας.

Models	Dimensions (l) x (w) x (h) cm	Capacity	Power (w)	Temp. (°C)	Weight (kg)	Price (€)
HH-078-4	70 x 80 x 180	4 shelves	3600W/16AMP	+50/+80	190	6.000
HH-108-4	100 x 80 x 180	4 shelves	3600W/16AMP	+50/+80	280	7.000
HH-078-3	70 x 80 x 150	3 shelves	2700W/12AMP	+50/+80	170	5.800
HH-108-3	100 x 80 x 150	3 shelves	2700W/12AMP	+50/+80	260	6.800



SUPERMARKET BREAD DISPLAY RACKS

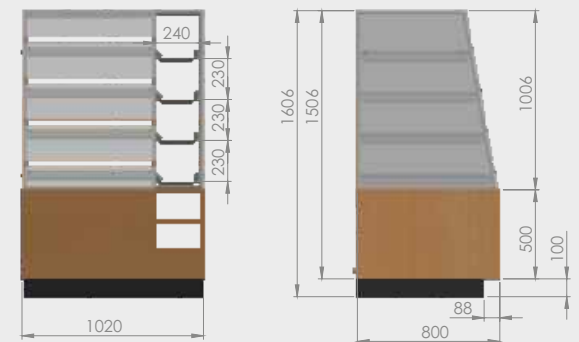

Models	Dimensions (l) x (w) x (h) cm	Price (€)
RB-108-4	102 x 80 x 160	1.900
RB-108-5	102 x 80 x 180	2.200



ART STEEL
catering equipment

Hotel equipment

8

Central self service
Series 110 self service
Classic self service
ECO self service
Albergo self service
Show cooking
ISOLA
Food Showcases
Classic Display
Drop In



See more available Colours & Materials at Pages 188-189

Specifications

CHARACTERISTICS / ΧΑΡΑΚΤΗΡΙΣΤΙΚΑ

The new, stylish and very functional self-service range is for all types of buffet. It is made of stainless steel and is coated with solid materials around the perimeter. The insulation is ecological polyurethane CFC-Free under high pressure, 50 mm thick. It does not have any store. It can also be built with the compressor inside or remote. It can be made in many colors. The halogen lamps included in bain maries.

Η νέα μοντέρνα και πολύ λειτουργική σειρά self service προορίζεται για όλα τα είδη φαγητού σε μπουφέ. Είναι κατασκευασμένη εσωτερικά από ανοξείδωτο χάλυβα, και επενδύεται με συμπαγή υλικά περιμετρικά. Η μόνωση είναι οικολογική πολυουρεθάνης CFC-Free υπό υψηλή πίεση, με πάχος 50 mm. Δεν διαθέτει ψυχώμενη αποθήκη. Μπορεί επίσης να κατασκευαστεί με ενσωματωμένη ή εξωτερική μηχανή. Μπορεί να κατασκευαστεί σε πολλούς χρωματισμούς. Οι λάμπες αλογόνου περιλαμβάνονται στα μπαιν μαρι.

AIR CIRCULATION

Models R449a	Dimensions (l) x (w) x (h) cm	Vol. (m ³)	Capacity (GN)	Power (w) / (hp)	Temp. (°C)	Weight (kg)	Price (€)	
VS-101-B	108 x 140 x 125	2,0	3 GN1 / 1	565 / (1/2)	4 ÷ 8	140	4.400	FRIDGE
VS-141-B	142 x 140 x 125	2,5	4 GN1 / 1	750 / (3/4)	4 ÷ 8	180	4.800	
VS-181-B	188 x 140 x 125	3,4	5 GN1 / 1	1000 / (1,0)	4 ÷ 8	220	5.200	
VC-101-B	108 x 140 x 125	2,0	3 GN1 / 1	1.500	50 ÷ 70	130	4.100	HEATED
VC-141-B	142 x 140 x 125	2,5	4 GN1 / 1	2.000	50 ÷ 70	170	4.500	
VC-181-B	188 x 140 x 125	3,4	5 GN1 / 1	2.500	50 ÷ 70	210	4.900	
VB-101-B	108 x 140 x 125	2,0	3 GN1 / 1	1.500	50 ÷ 70	130	4.300	BAIN MARIE
VB-141-B	142 x 140 x 125	2,5	4 GN1 / 1	2.000	50 ÷ 70	170	4.700	
VB-181-B	188 x 140 x 125	3,4	5 GN1 / 1	2.500	50 ÷ 70	210	5.100	
AR-091-O	90 x 140 x 87	-	-	-	-	90	2.100	COUNTER CORNER DISPENSER
AR-091-D	90 x 140 x 87	-	-	-	-	75	2.500	

Series 110 Self Service

HOTEL LINE

Food Showcases



See more available Colours & Materials at Pages 188-189

Specifications

CHARACTERISTICS / ΧΑΡΑΚΗΤΗΡΙΣΤΙΚΑ

Series 110 is manufactured by stainless steel, presents Solid Mate rials & wood or digitally printed glass decoration. The insulation is ecologic polyurethane CFC-Free, High pressure & thickness 50mm.

Doors are with automatic closure system. The machine is mounted on guides like drawer for easy cleaning & maintenance. The display has also air circulation and refrigerated deposit down. The light system is LED.

Η Σειρά 110 είναι κατασκευασμένη εσωτερικά & εξωτερικά από ανοξείδωτο χάλυβα, διατίθεται με επένδυση συμπαγών υλικών στο επάνω & εμπρός μέρος. Η μόνωση είναι οικολογική πολυουρεθάνης CFC-Free υπό υψηλή πίεση, με πάχος 50 mm. Διαθέτει συρταρωτή μηχανή για εύκολο καθαρισμό & συντήρηση. Διαθέτει ανακύκλωση ψύξης και ψυχόμενη αποθήκη στο κάτω μέρος. Περιλαμβάνει φωτισμό L.E.D.

AIR CIRCULATION

Models R449a	Dimensions (l) x (w) x (h) cm	Vol. (m ³)	Capacity (GN)	Power (w) / (hp)	Temp. (°C)	Weight (kg)	Price (€)	
VS-108-P	108 x 110 x 125	2,0	3 GN1 / 1	565 / (1/2)	4 ÷ 8	140	5.000	FRIDGE
VS-142-P	142 x 110 x 125	2,5	4 GN1 / 1	750 / (3/4)	4 ÷ 8	180	6.000	
VS-188-P	188 x 110 x 125	3,4	5 GN1 / 1	1000 / (1,0)	4 ÷ 8	220	7.100	
VS-108-T	108 x 110 x 125	2,0	3 GN1 / 1	1.500	50 ÷ 70	130	4.600	HEATED
VS-142-T	142 x 110 x 125	2,5	4 GN1 / 1	2.000	50 ÷ 70	170	5.600	
VS-188-T	188 x 110 x 125	3,4	5 GN1 / 1	2.500	50 ÷ 70	210	6.600	
VS-COR-S	240 x 110 x 125	1,6	-	2.500	50 ÷ 70	250	7.600	BAIN MARIE
VS-108-B	108 x 110 x 125	2,0	3 GN1 / 1	1.500	50 ÷ 70	130	4.800	
VS-142-B	142 x 110 x 125	2,5	4 GN1 / 1	2.500	50 ÷ 70	170	5.800	
VS-188-B	188 x 110 x 125	3,4	5 Gn1 / 1	2.500	50 ÷ 70	210	6.800	
AR-091-P	90 x 110 x 87	-	-	-	-	90	2.600	

Classic Self Service

HOTEL LINE

Food Showcases

Build your Own Self Service



Specifications

CHARACTERISTICS / ΧΑΡΑΚΤΗΡΙΣΤΙΚΑ

Classic Series is manufactured by stainless steel, presents Solid Materials & wood or digitally printed glass decoration. The insulation is ecologic polyurethane CFC-Free, High pressure & thickness 50mm. Doors are with automatic closure system. The machine is mounted on guides like drawer for easy cleaning & maintenance. The display has also air circulation and refrigerated deposit down. The light system is LED.

Η Σειρά Classic είναι κατασκευασμένη εσωτερικά από ανοξείδωτο χάλυβα, διατίθεται με επένδυση συμπαγών υλικών στο επάνω & εμπρός μέρος. Η μόνωση είναι οικολογική πολυουρεθάνη CFC-Free υπό υψηλή πίεση, με πάχος 50 mm. Διαθέτει συρταρωτή μηχανή για εύκολο καθαρισμό & συντήρηση. Διαθέτει ψυχόμενη αποθήκη. Περιλαμβάνει φωτισμό L.E.D.

AIR CIRCULATION

Models R449a	Dimensions (l) x (w) x (h) cm	Vol. (m ³)	Capacity (GN)	Power (w) / (hp)	Temp. (°C)	Weight (kg)	Price (€)	
VK-109-S	108 x 110 x 125	2,0	3 GN1 / 1	565 / (1/2)	4 ÷ 8	140	4.600	FRIDGE
VK-149-S	142 x 110 x 125	2,5	4 GN1 / 1	750 / (3/4)	4 ÷ 8	180	5.000	
VK-199-S	188 x 110 x 125	3,4	5 GN1 / 1	1000 / (1,0)	4 ÷ 8	220	5.400	
VC-109-S	108 x 110 x 125	2,0	3 GN1 / 1	1.500	50 ÷ 70	120	4.300	HEATED
VC-149-S	142 x 110 x 125	2,5	4 GN1 / 1	2.000	50 ÷ 70	160	4.700	
VC-199-S	188 x 110 x 125	3,4	5 GN1 / 1	2.500	50 ÷ 70	200	5.100	
VB-109-S	108 x 110 x 125	2,0	3 GN1 / 1	1.500	50 ÷ 70	130	4.500	BAIN MARIE
VB-149-S	142 x 110 x 125	2,5	4 GN1 / 1	2.000	50 ÷ 70	170	4.900	
VB-199-S	188 x 110 x 125	3,4	5 GN1 / 1	2.500	50 ÷ 70	210	5.300	
AR-111-S	100 x 110 x 87	-	-	-	-	70	2.300	COUNTER
AR-151-S	150 x 110 x 87	-	-	-	-	90	2.700	



Specifications

CHARACTERISTICS / ΧΑΡΑΚΤΗΡΙΣΤΙΚΑ

ECO series is manufactured by stainless steel, presents solid material and wood decoration. The insulation is ecologic polyurethane CFC-Free, High pressure & thickness 50mm. The machine is mounted on guides like drawer for easy cleaning & maintenance. The display has also air circulation. The light system is LED.

Η Σειρά Classic είναι κατασκευασμένη εσωτερικά από ανοξείδωτο χάλυβα, διατίθεται με επένδυση συμπαγών υλικών στο επάνω & εμπρός μέρος. Η μόνωση είναι οικολογική πολυουρεθάνης CFC-Free υπό υψηλή πίεση, με πάχος 50 mm. Διαθέτει συρταρωτή μηχανή για εύκολο καθαρισμό & συντήρηση. Αποτελεί την οικονομική πρόταση της ArtSteel. Δεν διαθέτει ψυχόμενη αποθήκη. Περιλαμβάνει φωτισμό L.E.D.

AIR CIRCULATION

Models R449a	Dimensions (l) x (w) x (h) cm	Vol. (m ³)	Capacity (GN)	Power (w) / (hp)	Temp. (°C)	Price (€)	
VL-108-R	122 x 90 x 125	1,2	3 GN1 / 1	565 / (3/4)	4 ÷ 8	3.300	FRIDGE
VL-142-R	160 x 90 x 125	1,6	4 GN1 / 1	750 / (1/1)	4 ÷ 8	3.700	
VL-188-R	188 x 90 x 125	2,1	5 GN1 / 1	1000 / (1,5)	4 ÷ 8	4.100	
VL-108-C	122 x 90 x 125	1,2	3 GN1 / 1	1.000	50 ÷ 70	3.000	HEATED
VL-142-C	160 x 90 x 125	1,6	4 GN1 / 1	1.500	50 ÷ 70	3.400	
VL-188-C	188 x 90 x 125	2,1	5 GN1 / 1	2.000	50 ÷ 70	3.800	
VL-108-B	122 x 90 x 125	1,2	3 GN1 / 1	1.000	50 ÷ 70	3.200	BAIN MARIE
VL-142-B	160 x 90 x 125	1,6	4 GN1 / 1	1.500	50 ÷ 70	3.600	
VL-188-B	188 x 90 x 125	2,1	5 GN1 / 1	2.000	50 ÷ 70	4.000	



Specifications

CHARACTERISTICS / ΧΑΡΑΚΤΗΡΙΣΤΙΚΑ

The new, stylish and very functional self service range is for all types of buffet. It is made of stainless steel and is coated with solid materials around the perimeter. The insulation is ecological polyurethane CFC-Free under high pressure, 50 mm thick. It does not have any store. It can also be built with the compressor inside or remote. It can be made in many colors. The lower rack was designed for dishes. The halogen lamps included in bain maries.

Η νέα μοντέρνα και πολύ λειτουργική σειρά self service προορίζεται για όλα τα είδη φαγητού σε μπουφέ. Είναι κατασκευασμένη εσωτερικά από ανοξείδωτο χάλυβα, και επενδύεται με συμπαγή υλικά περιμετρικά. Η μόνωση είναι οικολογική πολυουρεθάνης CFC-Free υπό υψηλή πίεση, με πάχος 50 mm. Δεν διαθέτει ψυχώμενη αποθήκη. Μπορεί επίσης να κατασκευαστεί με ενσωματωμένη ή εξωτερική μηχανή. Μπορεί να κατασκευαστεί σε πολλούς χρωματισμούς. Το κάτω ράφι σχεδιάστηκε για την τοποθέτηση πιάτων. Οι λάμπες αλογόνου περιλαμβάνονται στα μπαιν μαρι.

Models R449a	Dimensions (l) x (w) x (h) cm	Capacity (trays)	Power (hp)	Temp. (°C)	Price (€)	
TS-169-R	160 x 110 x 120	3 Gastron.	3/4	4 - 8	5.300	FRIDGE
TS-209-R	200 x 110 x 120	4 Gastron.	1/1	4 - 8	5.800	
TS-249-R	240 x 110 x 120	5 Gastron.	1,5	4 - 8	6.300	
TS-169-H	160 x 110 x 120	3 Gastron.	1,5 Kw	50 - 70	5.000	HEATED
TS-209-H	200 x 110 x 120	4 Gastron.	2,0 Kw	50 - 70	5.500	
TS-249-H	240 x 110 x 120	5 Gastron.	2,5 Kw	50 - 70	6.000	
TS-169-B	160 x 110 x 120	3 Gastron.	1,5 Kw	50 - 70	5.100	BAIN MARIE
TS-209-B	200 x 110 x 120	4 Gastron.	2,0 Kw	50 - 70	5.700	
TS-249-B	240 x 110 x 120	5 Gastron.	2,5 Kw	50 - 70	6.200	

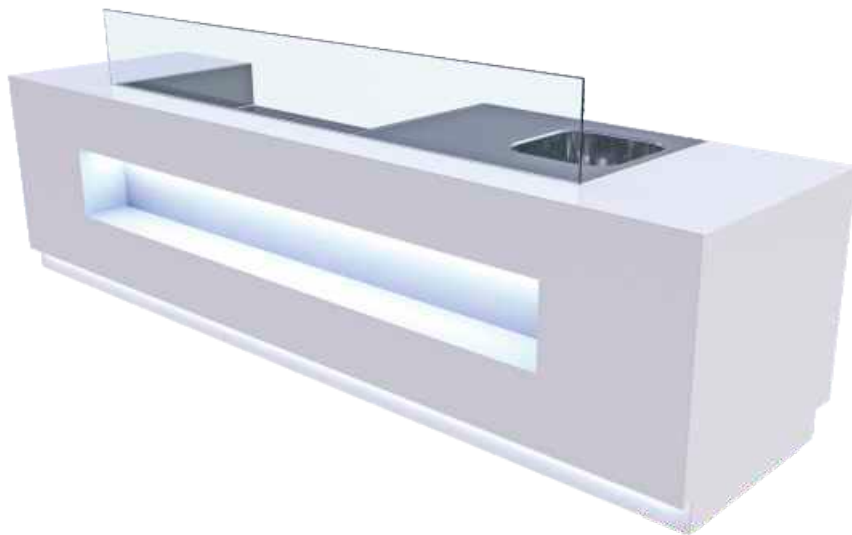

Specifications

CHARACTERISTICS / ΧΑΡΑΚΤΗΡΙΣΤΙΚΑ

Responding to the new needs imposed by international tourism agencies, we built "show cooking". The wide range of showcases and cabinets allow to build any combinations to suit every taste of the tourism industry. It is made of stainless steel, and is coated with solid materials around the perimeter. The insulation is ecological polyurethane CFC-Free under high pressure, 50 mm thickness. We manufacture in special dimensions and shapes cabinets and other constructions according to design with the same style and features.

Απαντώντας στις νέες ανάγκες που επιβάλλονται από τα διεθνή πρακτορεία τουρισμού κατασκευάσαμε το «show cooking». Η μεγάλη γκάμα ψυγείων βιτρινών και ερμαρίων επιτρέπουν να κατασκευαστούν οποιαδήποτε συνδυασμοί για να ταιριάζουν στο γούστο στον χώρο και τις ανάγκες του κάθε επαγγελματία του τουρισμού. Είναι κατασκευασμένα εσωτερικά από ανοξείδωτο χάλυβα, και επενδύεται με συμπαγή υλικά περιμετρικά. Η μόνωση είναι οικολογική πολυουρεθάνης CFC-Free υπό υψηλή πίεση, με πάχος 50 mm. Κατασκευάζουμε σε ειδικές διαστάσεις και σχήματα ερμαρία και άλλες κατασκευές κατόπιν σχεδίου με το ίδιο στυλ και χαρακτηριστικά.

Models R449a	Dimensions (l x (w) x (h) cm	Capacity (trays)	Power (hp)	Temp. (°C)	Price (€)	
TW-147-G	120 x 110 x 120	4 Drawers.	3/8	0 - 8	4.200	FRIDGE 1
TW-187-G	160 x 110 x 120	6 Drawers.	1/2	0 - 8	5.600	
TW-237-G	200 x 110 x 120	6 Drawers.	3/4	0 - 8	6.800	
EW-099-0	94 x 110 x 120	3 neutral drawers sink and 1 door			2.600	INDX COUNTERS 2
EW-149-0	141 x 110 x 120	3 neutral drawers sink and 2 doors			3.000	
EW-189-0	188 x 110 x 120	3 neutral drawers sink and 3 doors			3.400	
EW-091-W	90 x 110 x 120	open wood counter with shelf			1.400	WOOD COUNTERS 3
EW-111-W	110 x 110 x 120	open wood counter with shelf			1.700	
EW-151-W	150 x 110 x 120	open wood counter with shelf			2.100	

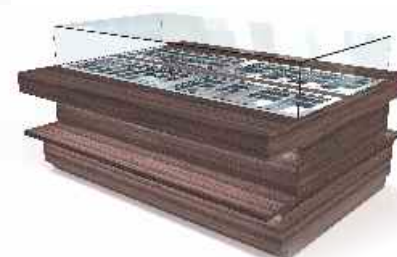
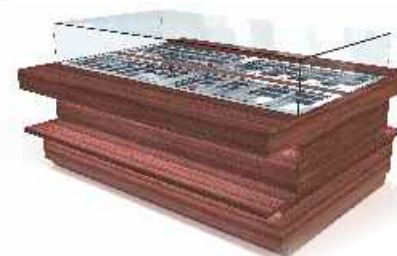

Specifications

CHARACTERISTICS / ΧΑΡΑΚΤΗΡΙΣΤΙΚΑ

The new, stylish and very functional self service range is for all types of buffet. It is made of stainless steel and is coated with solid materials around the perimeter. The insulation is ecological polyurethane CFC-Free under high pressure, 50 mm thick. It does not have any store. It can also be built with the compressor inside or remote. It can be made in many colors. The lower rack was designed for dishes.

Η νέα μοντέρνα και πολύ λειτουργική σειρά self service προορίζεται για όλα τα είδη φαγητού σε μπουφέ. Είναι κατασκευασμένη εσωτερικά από ανοξείδωτο χάλυβα, και επενδύεται με συμπαγή υλικά περιμετρικά. Η μόνωση είναι οικολογική πολυουρεθάνης CFC-Free υπό υψηλή πίεση, με πάχος 50 mm. Δεν διαθέτει ψυχόμενη αποθήκη. Μπορεί επίσης να κατασκευαστεί με ενσωματωμένη ή εξωτερική μηχανή. Μπορεί να κατασκευαστεί σε πολλούς χρωματισμούς. Το κάτω ράφι σχεδιάστηκε για την τοποθέτηση πιάτων.

COMPACT SELF SERVICE ISOLA

Models R449a	Dimensions (l) x (w) x (h) cm	Capacity (trays)	Power (hp)	Temp. (°C)	Price (€)	
CS-103-R	110 x 180 x 120	3+3 Gastron.	1/1	4 - 8	7.000	FRIDGE
CS-143-R	150 x 180 x 120	4+4 Gastron.	1,5	4 - 8	8.000	
CS-193-R	190 x 180 x 120	5+5 Gastron.	1,5	4 - 8	9.200	
CS-103-H	110 x 180 x 120	3+3 Gastron.	1,5 Kw	50 - 70	6.700	HEATED
CS-143-H	150 x 180 x 120	4+4 Gastron.	2,0 Kw	50 - 70	7.700	
CS-193-H	190 x 180 x 120	5+5 Gastron.	2,5 Kw	50 - 70	8.900	
CS-103-B	110 x 180 x 120	3+3 Gastron.	1,5 Kw	50 - 70	6.900	BAIN MARIE
CS-143-B	150 x 180 x 120	4+4 Gastron.	2,0 Kw	50 - 70	7.900	
CS-193-B	190 x 180 x 120	5+5 Gastron.	2,5 Kw	50 - 70	9.100	



Specifications

CHARACTERISTICS / ΧΑΡΑΚΤΗΡΙΣΤΙΚΑ

The new, stylish and very functional self service range is for all types of buffet. It is made of stainless steel and is coated with solid materials around the perimeter. The insulation is ecological polyurethane CFC-Free under high pressure, 50 mm thick. It does not have any store. It can also be built with the compressor inside or remote. It can be made in many colors. The lower rack was designed for dishes.

Η νέα μοντέρνα και πολύ λειτουργική σειρά self service προορίζεται για όλα τα είδη φαγητού σε μπουφέ. Είναι κατασκευασμένη εσωτερικά από ανοξείδωτο χάλυβα, και επενδύεται με συμπαγή υλικά περιμετρικά. Η μόνωση είναι οικολογική πολυουρεθάνης CFC-Free υπό υψηλή πίεση, με πάχος 50 mm. Δεν διαθέτει ψυχόμενη αποθήκη. Μπορεί επίσης να κατασκευαστεί με ενσωματωμένη ή εξωτερική μηχανή. Μπορεί να κατασκευαστεί σε πολλούς χρωματισμούς. Το κάτω ράφι σχεδιάστηκε για την τοποθέτηση πιάτων.

COMPACT SELF SERVICE WALLMOUNTED

Models R449a	Dimensions (l) x (w) x (h) cm	Capacity (trays)	Power (w)	Temp. (°C)	Price (€)	
CS-103-R	110 x 110 x 120	3 Gastron.	3/4	4 - 8	3.900	FRIDGE
CS-143-R	150 x 110 x 120	4 Gastron.	1/1	4 - 8	4.400	
CS-193-R	190 x 110 x 120	5 Gastron.	1,5	4 - 8	4.900	
CS-103-H	110 x 110 x 120	3 Gastron.	1,5 Kw	50 - 70	3.600	HEATED
CS-143-H	150 x 110 x 120	4 Gastron.	2,0 Kw	50 - 70	4.100	
CS-193-H	190 x 110 x 120	5 Gastron.	2,5 Kw	50 - 70	4.600	
CS-103-B	110 x 110 x 120	3 Gastron.	1,5 Kw	50 - 70	3.800	BAIN MARIE
CS-143-B	150 x 110 x 120	4 Gastron.	2,0 Kw	50 - 70	4.300	
CS-193-B	190 x 110 x 120	5 Gastron.	2,5 Kw	50 - 70	4.800	

CLASSIC Self Service

HOTEL LINE

Food Showcases

Build your Own Self Service



Specifications

CHARACTERISTICS / ΧΑΡΑΚΤΗΡΙΣΤΙΚΑ

Classic Series is manufactured by stainless steel, presents Solid Materials & wood or digitally printed glass decoration. The insulation is ecologic polyurethane CFC-Free, High pressure & thickness 50mm. Doors are with automatic closure system. The machine is mounted on guides like drawer for easy cleaning & maintenance. The display has also air circulation and refrigerated deposit down. The light system is LED.

Η Σειρά Classic είναι κατασκευασμένη εσωτερικά από ανοξείδωτο χάλυβα, διατίθεται με επένδυση συμπαγών υλικών στο επάνω & εμπρός μέρος. Η μόνωση είναι οικολογική πολυουρεθάνης CFC-Free υπό υψηλή πίεση, με πάχος 50 mm. Διαθέτει συρταρωτή μηχανή για εύκολο καθαρισμό & συντήρηση. Διαθέτει ψυχόμενη αποθήκη. Περιλαμβάνει φωτισμό L.E.D.

AIR CIRCULATION

Models R449a	Dimensions (l) x (w) x (h) cm	Vol. (m ³)	Capacity (GN)	Power (w) / (hp)	Temp. (°C)	Weight (kg)	Price (€)	
VK-109-SH	120 x 110 x 125	2,0	3 GN1 / 1	565 (3/4)	4 ÷ 8	140	4.100	FRIDGE
VK-149-SH	152 x 110 x 125	2,5	4 GN1 / 1	750 / (1/1)	4 ÷ 8	180	4.500	
VK-199-SH	184 x 110 x 125	3,4	5 GN1 / 1	1000 / (1,5)	4 ÷ 8	220	4.900	
VC-109-SH	120 x 110 x 125	2,0	3 GN1 / 1	1.500	50 ÷ 70	120	3.800	HEATED
VC-149-SH	152 x 110 x 125	2,5	4 GN1 / 1	2.000	50 ÷ 70	160	4.200	
VC-199-SH	184 x 110 x 125	3,4	5 GN1 / 1	2.500	50 ÷ 70	200	4.600	
VB-109-SH	120 x 110 x 125	2,0	3 GN1 / 1	1.500	50 ÷ 70	130	4.000	BAIN MARIE
VB-149-SH	152 x 110 x 125	2,5	4 GN1 / 1	2.000	50 ÷ 70	170	4.400	
VB-199-SH	184 x 110 x 125	3,4	5 GN1 / 1	2.500	50 ÷ 70	210	4.800	
AR-111-SH	100 x 110 x 87	-	-	-	-	70	2.300	COUNTER
AR-151-SH	150 x 110 x 87	-	-	-	-	90	2.700	

Hotel Counters

HOTEL COUNTERS

Ερμάρια Buffet

CENTRAL COUNTER SELF SERVICE



Models	Dimensions (l) x (w) x (h) cm	Price (€)
CS-152-C	150 x 120 x 90	3.200
CS-205-C	200 x 120 x 90	3.700
CS-252-C	250 x 120 x 90	4.200

The new, stylish and very functional self service range is for all types of buffet. It is made of wood and solid materials around the perimeter. It has a storage area at the bottom and a dish area. It can be made in many colors.

Η νέα μοντέρνα και πολύ λειτουργική σειρά self service προορίζεται για όλα τα είδη φαγητού σε μπουφέ. Είναι κατασκευασμένη από ξύλο και με συμπαγή υλικά περιμετρικά. Διαθέτει αποθηκευτικό χώρο στο κάτω μέρος και χώρο για πιάτα. Μπορεί να κατασκευαστεί σε πολλούς χρωματισμούς.

COUNTER COMPACT SELF SERVICE

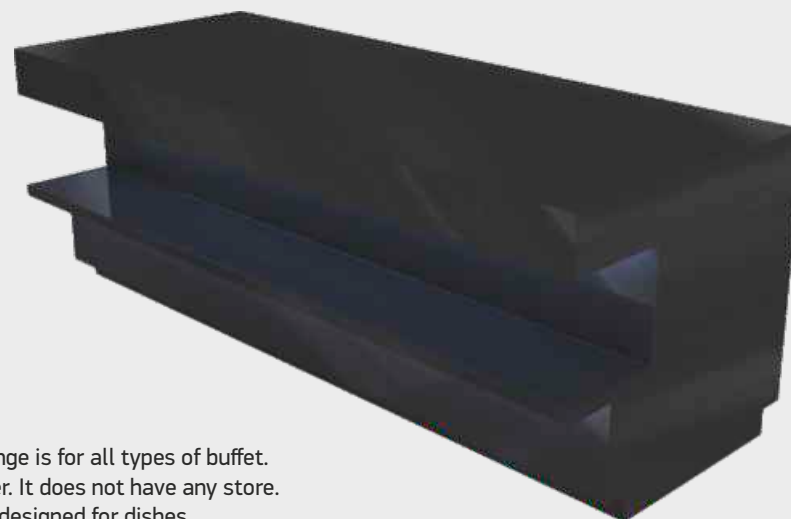
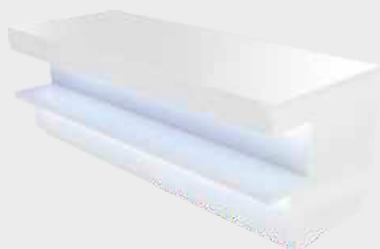

Models	Dimensions (l) x (w) x (h) cm	Price (€)
CS-100-S	110 x 90 x 120	2.600
CS-140-S	150 x 90 x 120	3.000
CS-190-S	190 x 90 x 120	3.400

The new, stylish and very functional self service range is for all types of buffet. It is made with solid materials around the perimeter. It does not have any store. It can be made in many colors. The lower rack was designed for dishes.

Η νέα μοντέρνα και πολύ λειτουργική σειρά self service προορίζεται για όλα τα είδη φαγητού σε μπουφέ. Είναι κατασκευασμένη με συμπαγή υλικά περιμετρικά. Δεν διαθέτει αποθήκη. Μπορεί να κατασκευαστεί σε πολλούς χρωματισμούς. Το κάτω ράφι σχεδιάστηκε για την τοποθέτηση πιάτων.

Drop-In

DROP-IN REFRIGERATED

DROP-IN REFRIGERATED -- VENTILATED

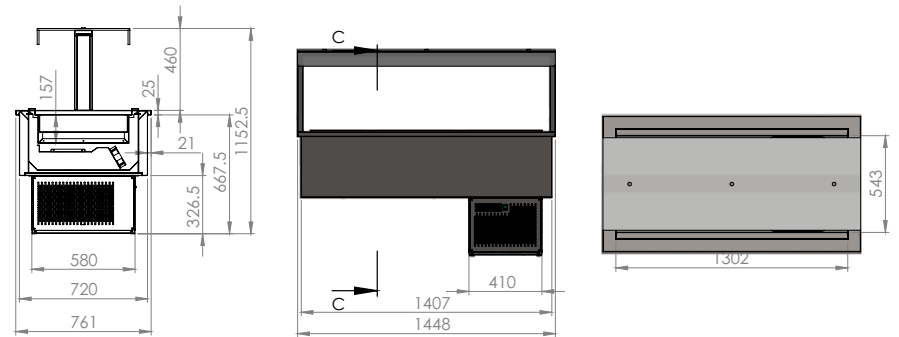

Models	Dimensions (l) x (w) x (h) cm	Vol. (m ³)	Power (w)	Temp. (°C)	Volume Display GN	Price (€)
DR-077-V	80 x 76 x 67	0,35	450	2 - 8	2 GN - 1/1	2.000
DR-107-V	112 x 76 x 67	0,46	450	2 - 8	3 GN - 1/1	2.200
DR-137-V	145 x 76 x 67	0,58	450	2 - 8	4 GN - 1/1	2.400
DR-177-V	177 x 76 x 67	0,74	565	2 - 8	5 GN - 1/1	2.700
DR-207-V	210 x 76 x 67	0,87	565	2 - 8	6 GN - 1/1	3.000

DROP-IN REFRIGERATED - STATIC

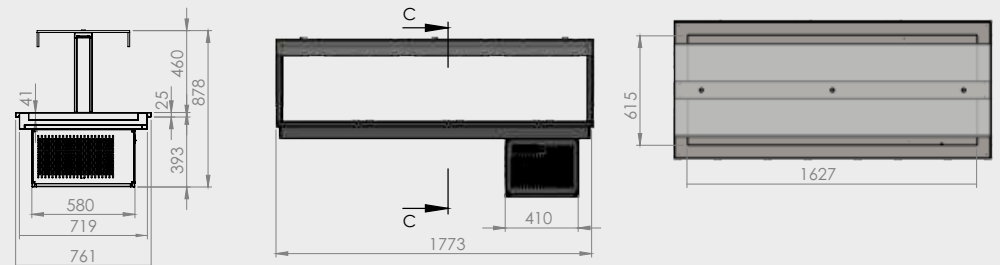
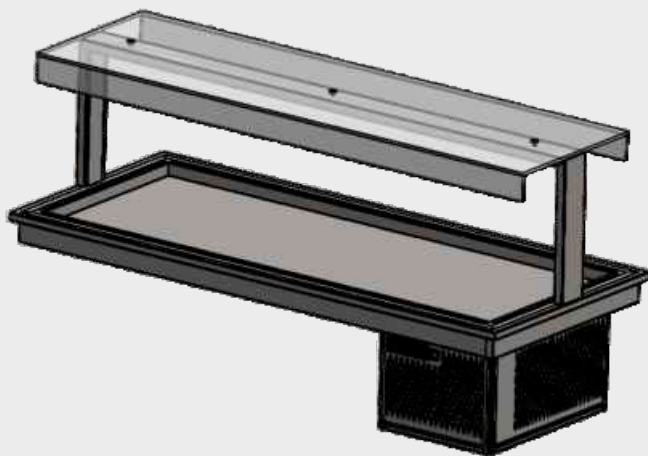

Models	Dimensions (l) x (w) x (h) cm	Vol. (m ³)	Power (w)	Temp. (°C)	Volume Display GN	Price (€)
DR-077-VS	80 x 76 x 58	0,35	450	2 - 8	2 GN - 1/1	1.800
DR-107-VS	112 x 76 x 58	0,46	450	2 - 8	3 GN - 1/1	2.000
DR-137-VS	145 x 76 x 58	0,58	450	2 - 8	4 GN - 1/1	2.200
DR-177-VS	177 x 76 x 58	0,74	565	2 - 8	5 GN - 1/1	2.500
DR-207-VS	210 x 76 x 58	0,87	565	2 - 8	6 GN - 1/1	2.800

Drop-In

DROP-IN HEATED

DROP-IN HEATED - STATIC

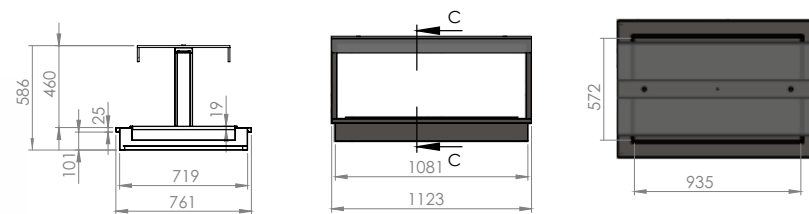
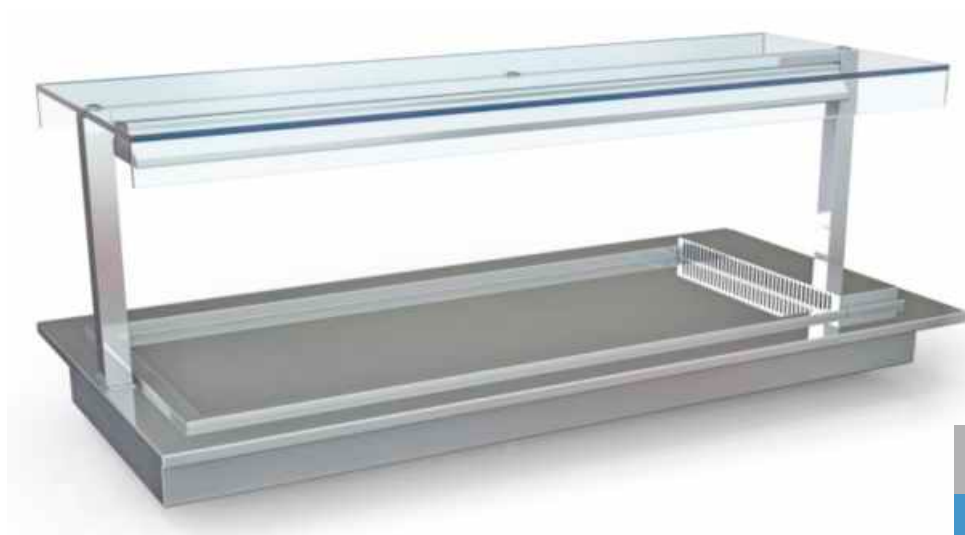

Models	Dimensions (l) x (w) x (h) cm	Vol. (m ³)	Power (w)	Temp. (°C)	Volume Display GN	Price (€)
DH-077-S	80 x 76 x 59	0,14	700	50 - 80	2 GN - 1/1	1.100
DH-107-S	112 x 76 x 59	0,20	700	50 - 80	3 GN - 1/1	1.200
DH-137-S	145 x 76 x 59	0,25	1000	50 - 80	4 GN - 1/1	1.300
DH-177-S	177 x 76 x 59	0,32	1000	50 - 80	5 GN - 1/1	1.450
DH-207-S	210 x 76 x 59	0,38	1200	50 - 80	6 GN - 1/1	1.600

DROP-IN HEATED - VENTILATED

with halogen lamps
με λάμπα αλογόνου

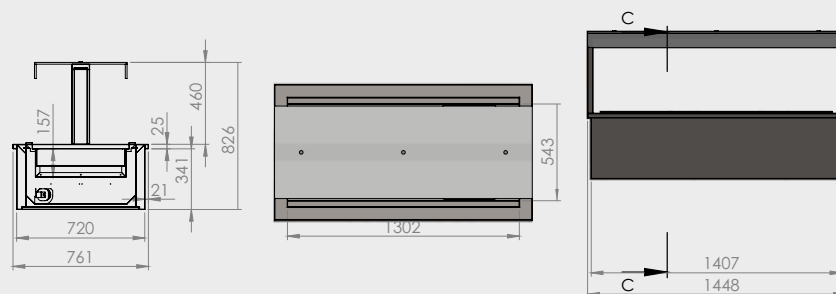
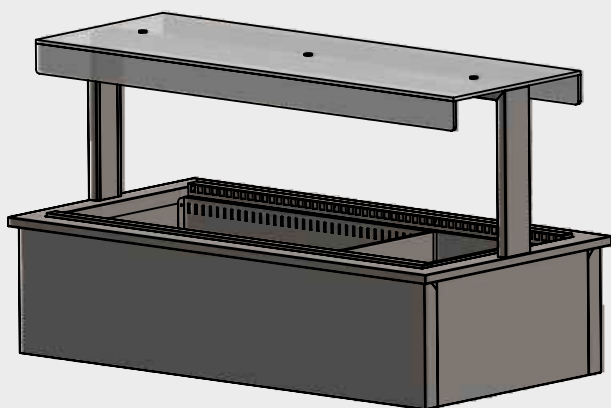

Models	Dimensions (l) x (w) x (h) cm	Vol. (m ³)	Power (w)	Temp. (°C)	Volume Display GN	Price (€)
DH-077-V	80 x 76 x 83	0,14	700	50 - 80	2 GN - 1/1	1.680
DH-107-V	112 x 76 x 83	0,20	700	50 - 80	3 GN - 1/1	1.780
DH-137-V	145 x 76 x 83	0,25	1000	50 - 80	4 GN - 1/1	1.900
DH-177-V	177 x 76 x 83	0,32	1000	50 - 80	5 GN - 1/1	2.080
DH-207-V	210 x 76 x 83	0,38	1200	50 - 80	6 GN - 1/1	2.280

Drop-In

DROP-IN

DROP-IN ICE CREAM

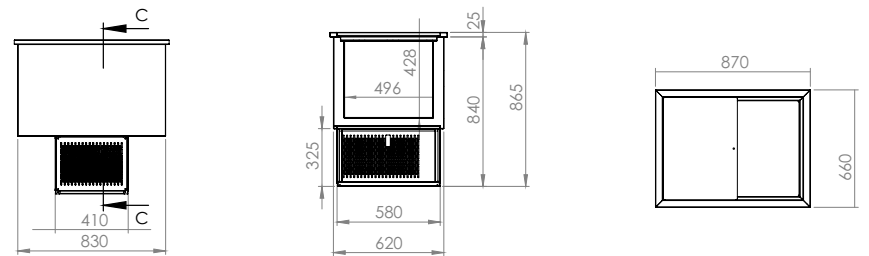

Models	Dimensions (l) x (w) x (h) cm	Vol. (m ³)	Scoops 36 x 15.5 x 20	Power (w)	Temp. (°C)	Price (€)
DI-077-V	87 x 66 x 87	114	4	500	-18	3.000
DI-107-V	127 x 66 x 87	172	6	500	-18	3.300

DROP-IN BAIN MARIE

with halogen lamps
με λάμπα αλογόνου

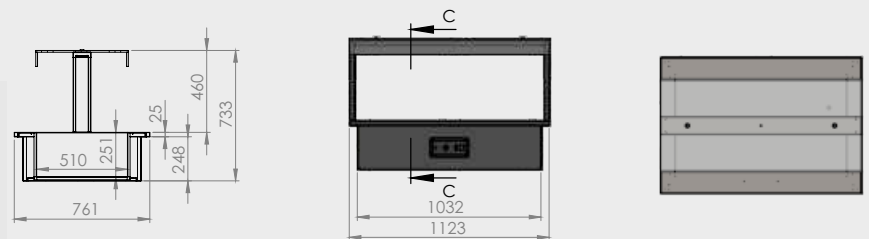

Models	Dimensions (l) x (w) x (h) cm	Vol. (m ³)	Power (w)	Temp. (°C)	Volume Display GN	Price (€)
DB-077-V	80 x 76 x 73	0,23	500	50 - 80	2 GN - 1/1	1.680
DB-107-V	112 x 76 x 73	0,33	500	50 - 80	3 GN - 1/1	1.780
DB-137-V	145 x 76 x 73	0,42	700	50 - 80	4 GN - 1/1	1.900
DB-177-V	177 x 76 x 73	0,54	700	50 - 80	5 GN - 1/1	2.080
DB-207-V	210 x 76 x 73	0,63	1000	50 - 80	6 GN - 1/1	2.280

Drop-In

DROP-IN REFRIGERATED

DROP-IN DOUBLE GLASSES



Models	Dimensions (l) x (w) x (h) cm	Vol. (m ³)	Power (w)	Temp. (°C)	Volume Display GN	Price (€)
DG-127-S	120 x 76 x 169	0,14	700	50 - 80	2 GN - 1/1	4.700
DG-147-S	140 x 76 x 169	0,20	700	50 - 80	3 GN - 1/1	5.200
DG-167-S	160 x 76 x 169	0,25	1000	50 - 80	4 GN - 1/1	5.800



Models	Dimensions (l) x (w) x (h) cm	Vol. (m ³)	Power (w)	Temp. (°C)	Volume Display GN	Price (€)
DG-127-C	120 x 76 x 169	0,14	700	50 - 80	2 GN - 1/1	4.800
DG-147-C	140 x 76 x 169	0,20	700	50 - 80	3 GN - 1/1	5.300
DG-167-C	160 x 76 x 169	0,25	1000	50 - 80	4 GN - 1/1	5.800

Self Service Line

SS LINE

Restaurant self service

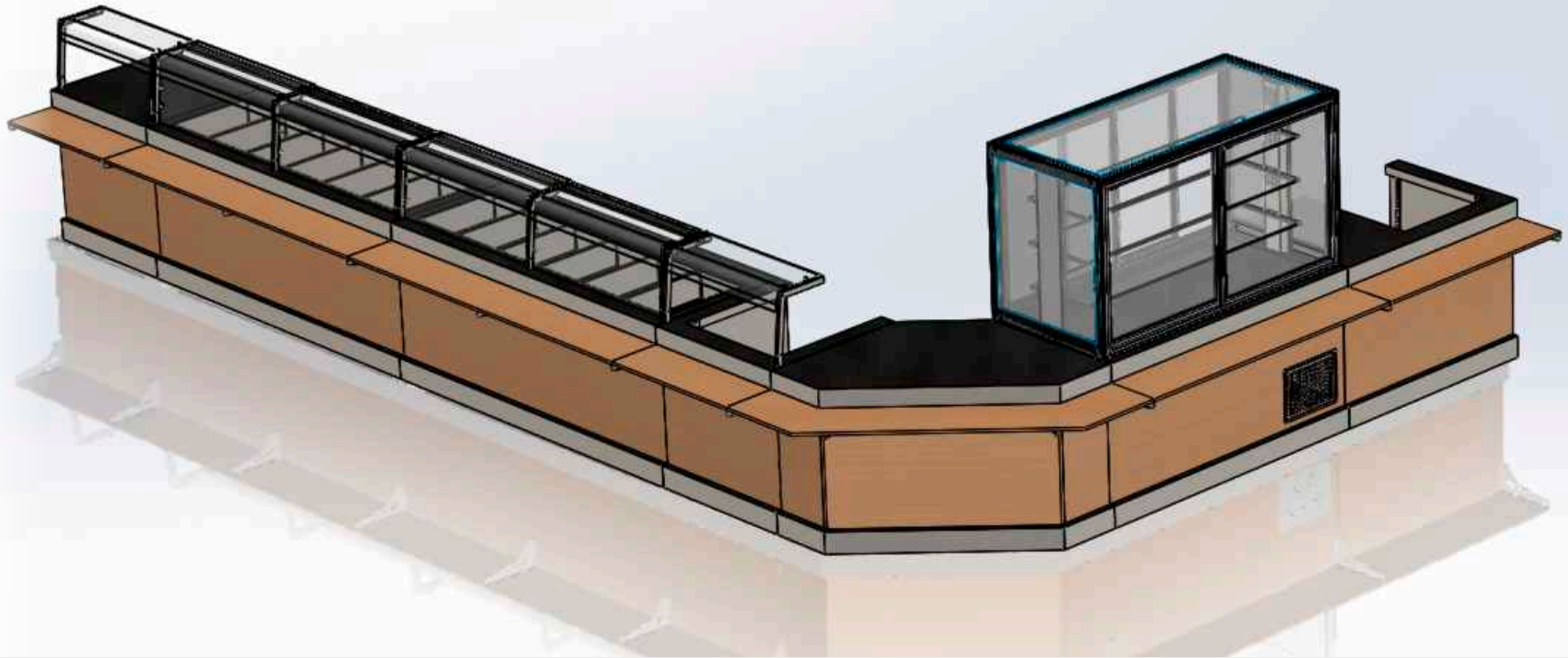

Specifications

CHARACTERISTICS / ΧΑΡΑΚΤΗΡΙΣΤΙΚΑ

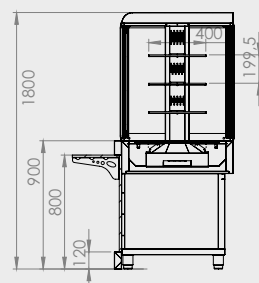
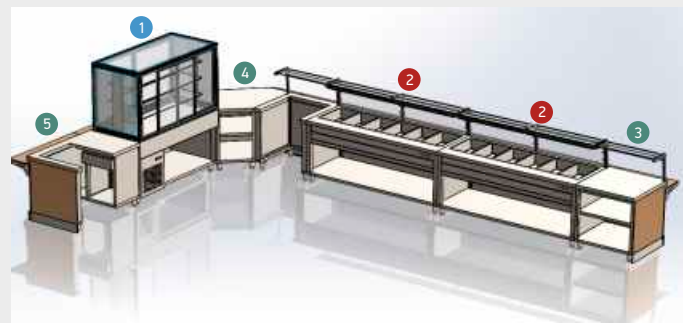

1 FRIDGE SHOWCASE

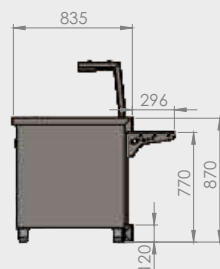

2 BAIN MARIE

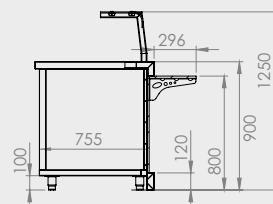

3 NEUTRAL COUNTER

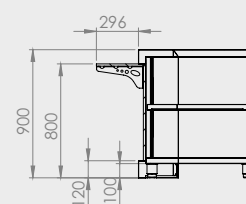

4 NEUTRAL COUNTER

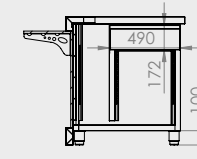

5 NEUTRAL COUNTER

	Models R449a	Dimensions (l) x (w) x (h) cm	Capacity (trays)	Power (w)	Temp. (°C)	Price (€)	
1	SS-109-R	120 x 90 x 120	3 Gastron.	3/8	4 - 8	5.000	FRIDGE
	SS-159-R	140 x 90 x 120	4 Gastron.	1/2	4 - 8	5.500	
	SS-199-R	160 x 90 x 120	5 Gastron.	3/4	4 - 8	6.000	
	SS-109-B	110 x 90 x 120	3 Gastron.	1,5 Kw	50 - 70	2.600	BAIN MARIE
	SS-159-B	145 x 90 x 120	4 Gastron.	2,0 Kw	50 - 70	2.900	
2	SS-199-B	178 x 90 x 120	5 Gastron.	2,5 Kw	50 - 70	3.200	
3	AR-COR-1	80 x 90 x 87	-	-	-	1.600	COUNTER
4	AR-CAS-2	163 x 90 x 87	-	-	-	3.900	
5	AR-CAS-3	126 x 90 x 87	-	-	-	1.400	

Central and Wall Mounted

HOTEL LINE

Food Showcases

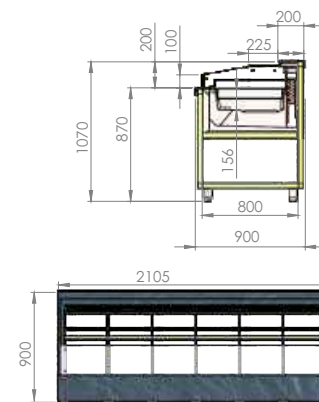
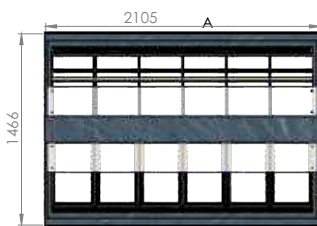
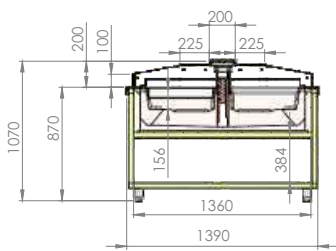
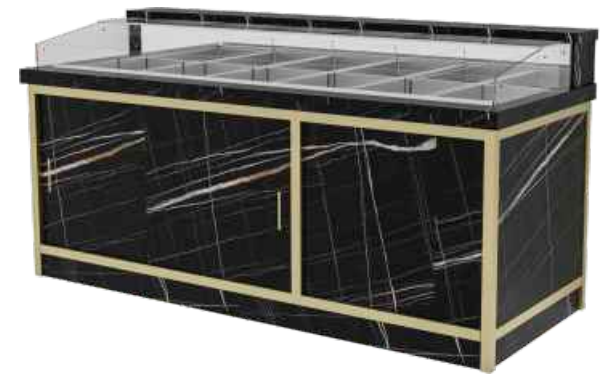

Specifications

CHARACTERISTICS / ΧΑΡΑΚΤΗΡΙΣΤΙΚΑ

Models R449a	Dimensions (l) x (w) x (h) cm	Capacity (trays)	Power (hp)	Temp. (°C)	Price (€)	
BL-169-R	150 x 139 x 110	4+4 Gastr.	1/1	4 - 8	8.300	FRIDGE
BL-209-R	185 x 139 x 110	5+5 Gastr.	1,5	4 - 8	9.100	
BL-249-R	220 x 139 x 110	6+6 Gastr.	1,5	4 - 8	9.800	
BL-169-H	150 x 139 x 110	4+4 Gastr.	1,5 Kw	50 - 70	7.800	HEATED
BL-209-H	185 x 139 x 110	5+5 Gastr.	2,0 Kw	50 - 70	8.600	
BL-249-H	220 x 139 x 110	6+6 Gastr.	2,5 Kw	50 - 70	9.300	
BL-169-B	150 x 139 x 110	4+4 Gastr.	1,5 Kw	50 - 70	8.100	BAIN MARIE
BL-209-B	185 x 139 x 110	5+5 Gastr.	2,0 Kw	50 - 70	8.900	
BL-249-B	220 x 139 x 110	6+6 Gastr.	2,5 Kw	50 - 70	9.600	

Models R449a	Dimensions (l) x (w) x (h) cm	Capacity (trays)	Power (hp)	Temp. (°C)	Price (€)	
BW-169-R	150 x 90 x 110	4 Gastr.	3/4	4 - 8	5.600	FRIDGE
BW-209-R	185 x 90 x 110	5 Gastr.	1/1	4 - 8	6.200	
BW-249-R	220 x 90 x 110	6 Gastr.	1,5	4 - 8	6.800	
BW-169-H	150 x 90 x 110	4 Gastr.	1,5 Kw	50 - 70	5.300	HEATED
BW-209-H	185 x 90 x 110	5 Gastr.	2,0 Kw	50 - 70	5.900	
BW-249-H	220 x 90 x 110	6 Gastr.	2,5 Kw	50 - 70	6.500	
BW-169-B	150 x 90 x 110	4 Gastr.	1,5 Kw	50 - 70	5.500	BAIN MARIE
BW-209-B	185 x 90 x 110	5 Gastr.	2,0 Kw	50 - 70	6.100	
BW-249-B	220 x 90 x 110	6 Gastr.	2,5 Kw	50 - 70	6.700	



ART STEEL
catering equipment

Display for Snacks, Creperie, Bar, Café, Restaurant equipment

9

Panama

Retro

Banco Bar

Sotto Bancalina

Series 75/90

Net 80

California

Modular 110

Modular 140

Modular 130

Modular 140 inclined

Modular 160

Modular 100

Series 70 DeLuxe

Nutri - art

Bevel

Wine Showcasses

Grab 'n go

Bar - coffee stations



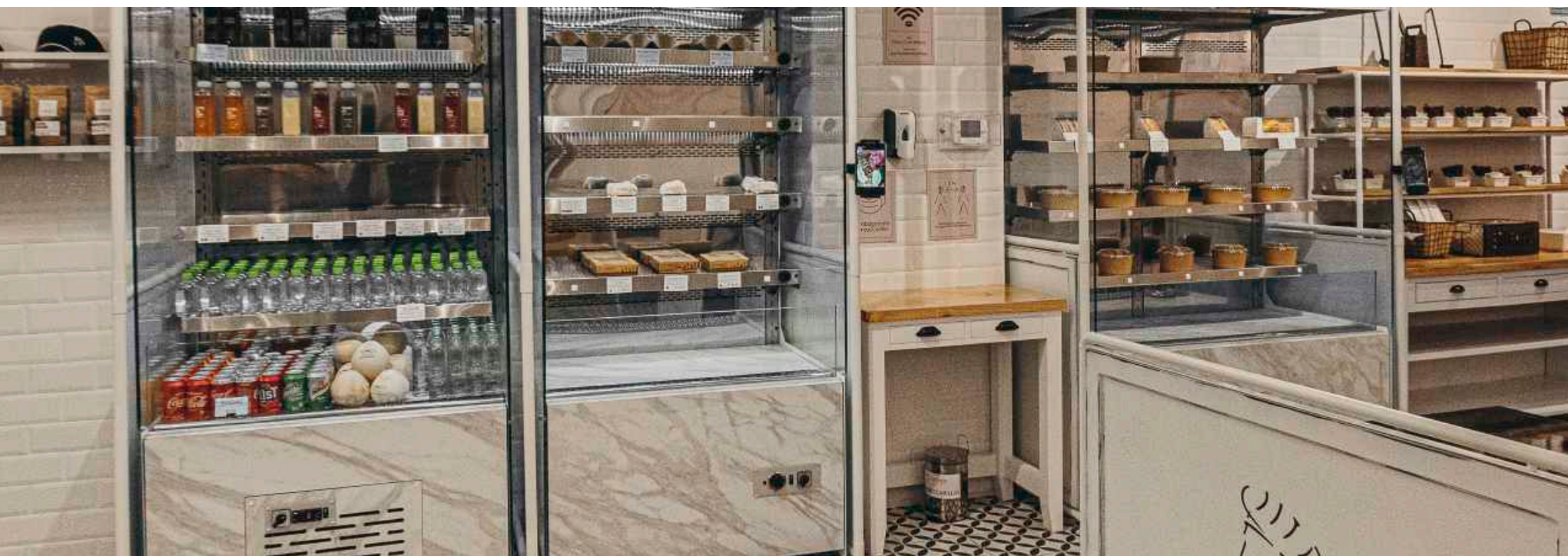

Specifications

CHARACTERISTICS / ΧΑΡΑΚΗΡΙΣΤΙΚΑ

The new showcase models manufactured by our company have a modern design with a wide selection of colors and materials. They consist of a complete range of machines such as refrigerators for chocolate, pastes and various foods. We also manufacture warm display cases either with air or static as well as a wide range of shelves at the front of the display cases and at the back, as well as a wide range of cabinets and refrigerators at the back of the display cases, enabling every designer to design and manufacture any new concept in any space and with any materials. This series consists of extra clear single glasses and cooling or heating recycling in the display case. They also have a refrigerated or heated deposit upon choice. Its special and unique design rank it among the most innovative showcases on the market.

Τα νέα μοντέλα βιτρινών που κατασκευάζει η εταιρεία μας διαθέτουν ένα μοντέρνο σχεδιασμό με μεγάλη επιλογή επενδύσεων σε χρώματα και υλικά. Αποτελούνται από μία πλήρη γκάμα μηχανημάτων όπως ψυγεία για πάστες, για σοκολάτα και διάφορα τρόφιμα. Επίσης, κατασκευάζονται βιτρίνες θερμές, είτε με αέρα είτε στατικές, όπως και μεγάλη γκάμα από ράφια στο εμπρός μέρος των βιτρινών αλλά και στο πίσω, καθώς και μεγάλη γκάμα από ερμάρια και ψυγεία στο πίσω μέρος από τις βιτρίνες, δίνοντας την δυνατότητα σε κάθε σχεδιαστή να σχεδιάσει και να κατασκευάσει οποιοδήποτε νέο concept σε οποιοδήποτε χώρο και με οποιαδήποτε υλικά. Αυτή η σειρά αποτελείται από μονά κρύσταλλα extra clear και ανακύκλωση ψύξης ή θέρμανσης στην βιτρίνα. Επίσης διαθέτουν ψυχωμένη ή θερμαινόμενη αποθήκη κατόπιν επιλογής. Ο ιδιαίτερος σχεδιασμός και το μοναδικό design την κατατάσσουν στις πιο καινοτόμες βιτρίνες της αγοράς.

Models R449a	Dimensions (l x w) x (h) cm	Cap. (lt)	Vol. (m ³)	Power (W)/(hp)	Temp. (°C)	Weight (kg)	Price (€)	
PA-108-F	107 x 100 x 130	360	1,6	1/2	2÷8	120	5.200	FRIDGE
PA-148-F	141 x 100 x 130	410	2,1	3/4	2÷8	160	5.900	
PA-188-F	188 x 100 x 130	520	2,8	1,0	2÷8	200	6.600	
PA-108-H	107 x 100 x 130	300	1,2	2.000	40÷70	100	4.900	HEATED
PA-148-H	141 x 100 x 130	360	1,6	2.500	40÷70	140	5.600	
PA-188-H	188 x 100 x 130	410	2,1	3.000	40÷70	180	6.300	
PA-150-C	150 x 100 x 87	-	1,0	-	-	70	3.800	COUNTER
PA-200-C	200 x 100 x 87	-	1,4	-	-	90	4.800	
PA-110-O	110 x 80 x 200	360	1,6	1/2	2÷8	150	4.800	FRIDGE
PA-160-O	160 x 80 x 200	410	2,1	3/4	2÷8	190	5.500	
PA-110-H	110 x 80 x 200	300	1,2	2.000	40÷70	120	4.400	HEATED
PA-160-H	160 x 80 x 200	360	1,6	2.500	40÷70	160	5.100	

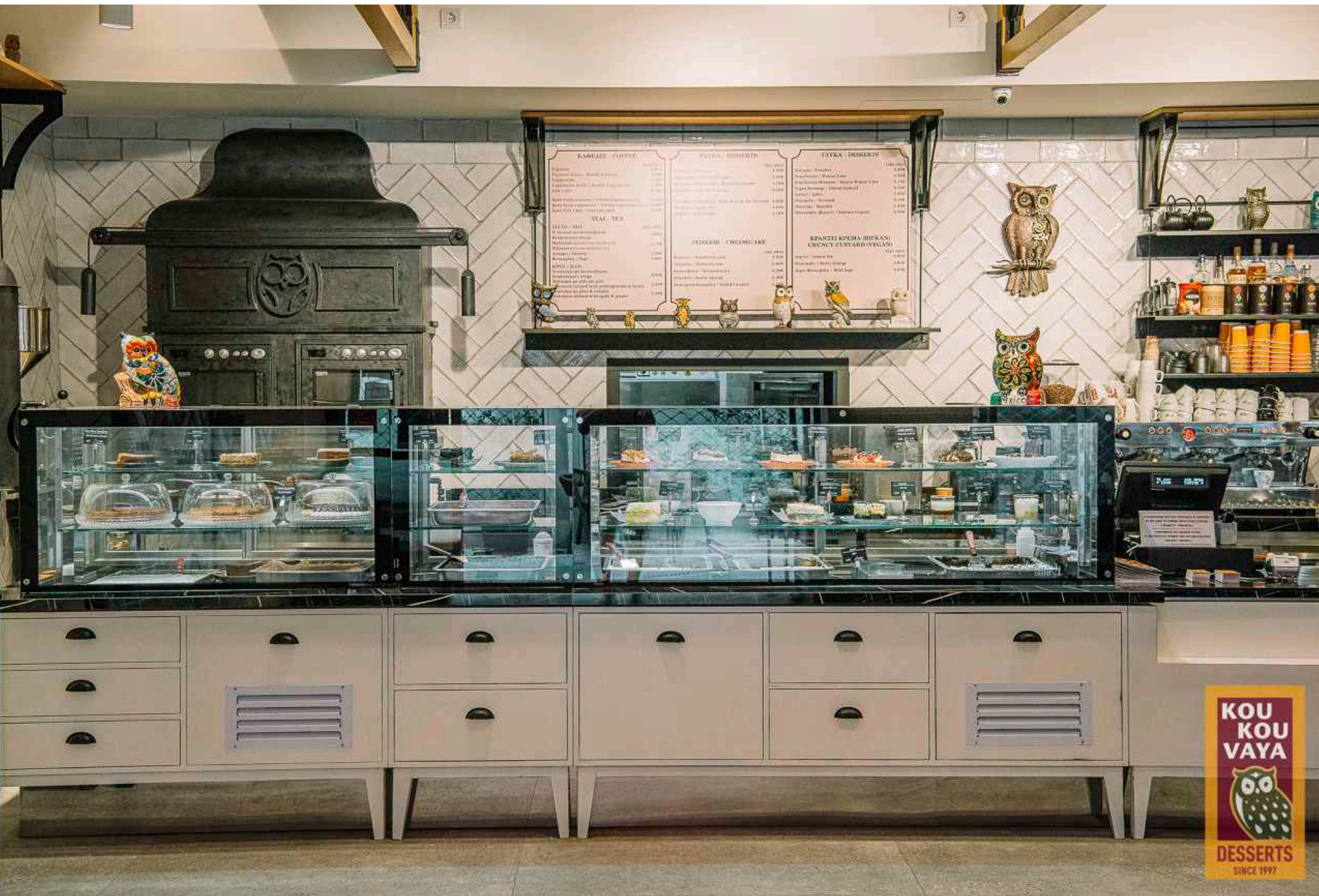



Specifications

CHARACTERISTICS / ΧΑΡΑΚΤΗΡΙΣΤΙΚΑ

The new showcase models manufactured by our company have a modern design with a wide selection of colors and materials. It consists of a complete range of machines such as refrigerators for chocolate pastes and various foods. We also manufacture warm display cases either with air or static as well as a wide range of shelves in the front of the display cases and at the back as well as a wide range of cabinets and refrigerators at the back of the display cases, enabling every designer to design and manufacture any new concept in any space and with any material. This series consists of extra clear double glasses and cooling or heating recycling in the display case. They also have a refrigerated or heated deposit upon choice. Its special design and unique design rank among the most innovative showcases on the market.

Τα νέα μοντέλα βιτρινών που κατασκευάζει η εταιρεία μας διαθέτουν ένα μοντέρνο σχεδιασμό με μεγάλη επιλογή επενδύσεων σε χρώματα και υλικών. Αποτελείται από μία πλήρη γκάμα μηχανημάτων όπως ψυγεία για πάστες για σοκολάτα και διάφορα τρόφιμα. Επίσης κατασκευάζονται βιτρίνες θερμές είτε με αέρα είτε στατικές όπως και μεγάλη γκάμα από ράφια στο εμπρός μέρος των βιτρινών αλλά και στο πίσω καθώς και μεγάλη γκάμα από ερμάρια και ψυγεία στο πίσω μέρος από τις βιτρίνες, δίνοντας την δυνατότητα σε κάθε σχεδιαστή να σχεδιάσει και να κατασκευάσει οποιοδήποτε νέο concept σε οποιοδήποτε χώρο και με οποιοδήποτε υλικά. Αυτή η σειρά αποτελείται από διπλά κρύσταλλα extra clear και ανακύκλωση ψύξης η θέρμανσης στην βιτρίνα. Επίσης διαθέτουν ψυχωμένη ή θερμαινόμενη αποθήκη κατόπιν επιλογής. Ο ιδιαίτερος σχεδιασμός και το μοναδικό design της κατατάσσουν στις πιο καινοτόμες βιτρίνες της αγοράς.

Models R449a	Dimensions (l) x (w) x (h) cm	Cap. (lt)	Vol. (m ³)	Power (W)/(hp)	Temp. (°C)	Weight (kg)	Price (€)	
RE-108-F	107 x 90 x 140	360	1,6	1/2	2÷8	120	4.500	FRIDGE
RE-148-F	141 x 90 x 140	410	2,1	3/4	2÷8	160	5.200	
RE-188-F	188 x 90 x 140	520	2,8	1,0	2÷8	200	5.900	
RE-108-H	107 x 90 x 140	300	1,2	2.000	40÷70	100	4.200	HEATED
RE-148-H	141 x 90 x 140	360	1,6	2.500	40÷70	140	4.900	
RE-188-H	188 x 90 x 140	410	2,1	3.000	40÷70	180	5.600	
RE-150-C	150 x 90 x 87	-	1,0	-	-	70	3.100	COUNTER
RE-200-C	200 x 90 x 87	-	1,4	-	-	90	4.100	

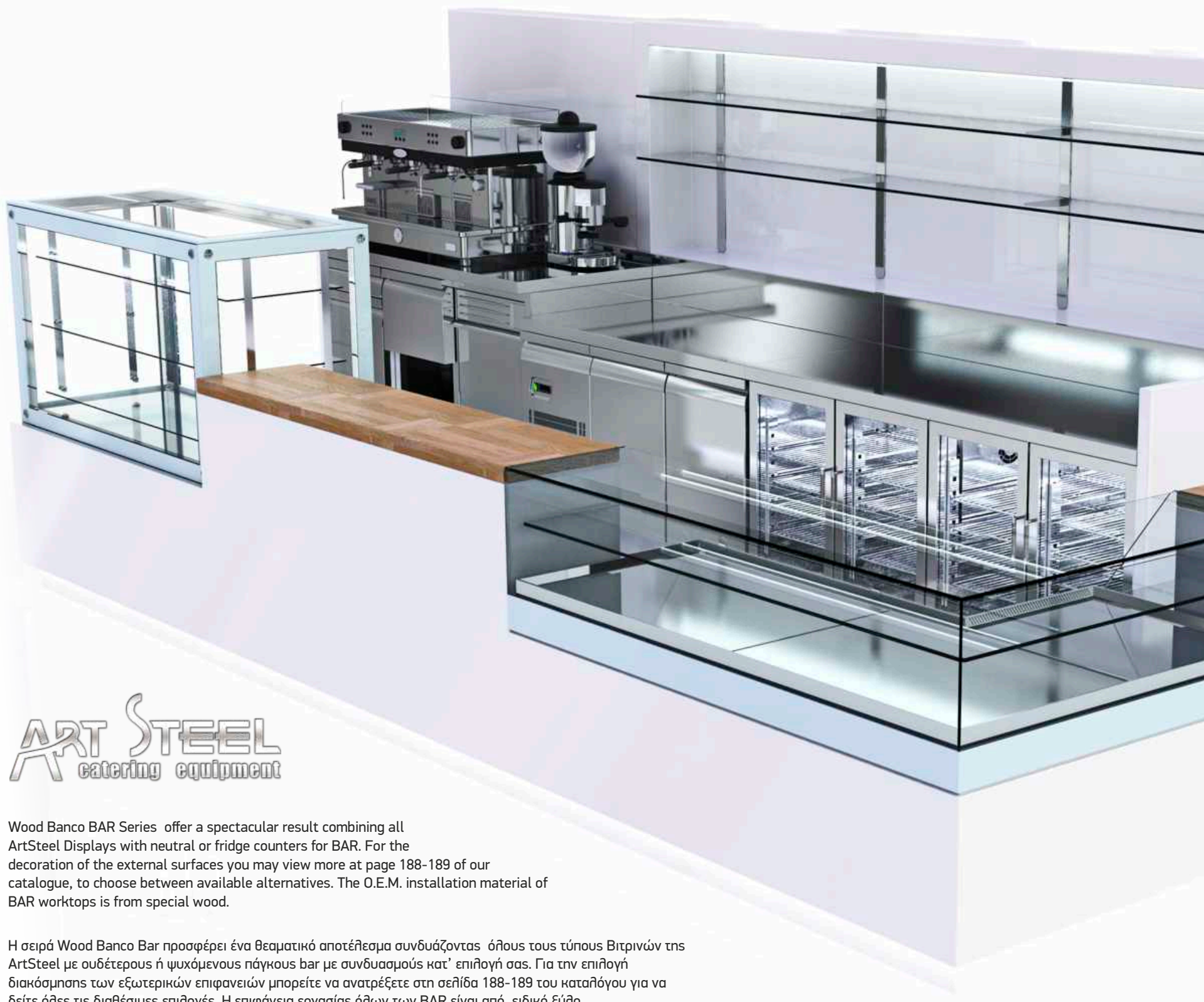

ART STEEL
catering equipment

Wood Banco BAR Series offer a spectacular result combining all ArtSteel Displays with neutral or fridge counters for BAR. For the decoration of the external surfaces you may view more at page 188-189 of our catalogue, to choose between available alternatives. The O.E.M. installation material of BAR worktops is from special wood.

Η σειρά Wood Banco Bar προσφέρει ένα θεαματικό αποτέλεσμα συνδυάζοντας όλους τους τύπους Βιτρινών της ArtSteel με ουδέτερους ή ψυχόμενους πάγκους bar με συνδυασμούς κατ' επιλογή σας. Για την επιλογή διακόσμησης των εξωτερικών επιφανειών μπορείτε να ανατρέξετε στη σελίδα 188-189 του καταλόγου για να δείτε όλες τις διαθέσιμες επιλογές. Η επιφάνεια εργασίας όλων των BAR είναι από ειδικό ξύλο

Banco Bar

BAR LINE

Wood



Banco Bar



	Models R449a	Dimensions (l) x (w) x (h) cm	Capacity (lt)	Power (w) / (hp)	Temp. (°C)	Price (€)
Fridge Banco Bar Plug-in Ψυχόμενο. Banco BAR με μηχανή	BW-149-1	144 x 90 x 120	240	435 / (1/4)	2 - 8	3.900
	BW-199-1	191 x 90 x 120	380	590 / (3/8)	2 - 8	4.400
	BW-239-1	238 x 90 x 120	450	1.043 / (1/2)	2 - 8	5.100
	BW-289-1	285 x 90 x 120	510	1.250 / (3/4)	2-8	5.800
Fridge Banco Bar remote Ψυχόμενο Banco BAR χωρίς μηχανή	BW-159-1	155 x 90 x 120	380	-	2 - 8	3.700
	BW-209-1	209 x 90 x 120	450	-	2 - 8	4.200
	BW-259-1	250 x 90 x 120	510	-	2 - 8	4.800
Neutral Banco Bar Ουδέτερο Banco BAR	NW-209-1	200 x 90 x 120	-	-	-	3.000
	NW-259-1	250 x 90 x 120	-	-	-	3.600
	NW-309-1	300 x 90 x 120	-	-	-	4.300
Modular BAR	MW-087-1	80 x 70 x 120	-	450 / (3/8)	2 - 8	3.300
	MW-107-1	100 x 70 x 120	-	565 / (1/2)	2 - 8	3.800
	MW-127-1	120 x 70 x 120	-	565 / (1/2)	2 - 8	3.900
Display BAR with SHELF Βιτρίνα BAR με ράφι	DW-118-1	110 x 90 x 120	-	450 / (3/8)	2 - 8	4.400
	DW-158-1	150 x 90 x 120	-	565 / (1/2)	2 - 8	5.100
	DW-208-1	200 x 90 x 120	-	750 / (3/4)	2 - 8	5.900
COLD Corner Ψυχόμ. γωνιακή βιτρίνα	CW-146-2	141+141 x 90 x 120	-	1.250 / (3/4)	40 - 80	6.800
HOT Corner Θερμαιν. γωνιακή βιτρίνα	HW-146-2	141+141 x 90 x 120	-	2.000	80	6.600

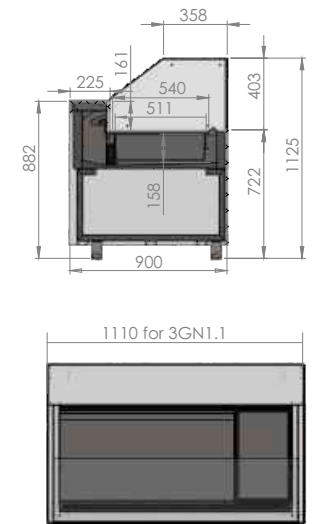

Specifications

CHARACTERISTICS / ΧΑΡΑΚΤΗΡΙΣΤΙΚΑ

Sottobancalina series is manufactured by stainless steel, presents solid surfaces & wood or digitally printed glass decoration. The insulation is ecologic polyurethane CFC-Free, High pressure & thickness 50mm. Doors feature automatic closure system. The machine is mounted on guides like drawer for easy cleaning & maintenance. The light system is LED.

Η Σειρά SottoBancalina είναι κατασκευασμένη εσωτερικά από ανοξείδωτο χάλυβα, διατίθεται με επένδυση συμπαγών υλικών στο επάνω & εμπρός μέρος. Η μόνωση είναι οικολογική πολυουρεθάνης CFC-Free υπό υψηλή πίεση, με πάχος 50 mm. Διαθέτει συρταρωτή μηχανή για εύκολο καθαρισμό & συντήρηση.. Περιλαμβάνει φωτισμό L.E.D.

Models R449a	Type	Dimensions (l) x (w) x (h) cm	Vol. (m ³)	Power (W)/(hp)	Temp. (°C)	Weight (kg)	Price (€)
SB-108-S	Fridge	108 x 90 x 115	1,2	590 / (3/8)	2÷8	120	3.700
SB-142-S		142 x 90 x 115	1,6	772 / (1/2)	2÷8	150	4.200
SB-190-S		190 x 90 x 115	2,0	1.043 / (3/4)	2÷8	180	4.800
SB-10C-S	Heated	108 x 90 x 115	1,2	1.000	50÷80	100	3.400
SB-14C-S		142 x 90 x 115	1,6	1.500	50÷80	130	3.900
SB-19C-S		190 x 90 x 115	2,0	2.000	50÷80	160	4.500
SB-159-0	Counter	150 x 90 x 115	-	-	-	-	2.000
SB-209-0		200 x 90 x 115	-	-	-	-	2.800

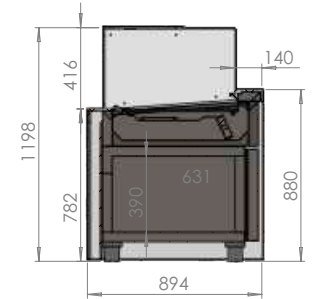
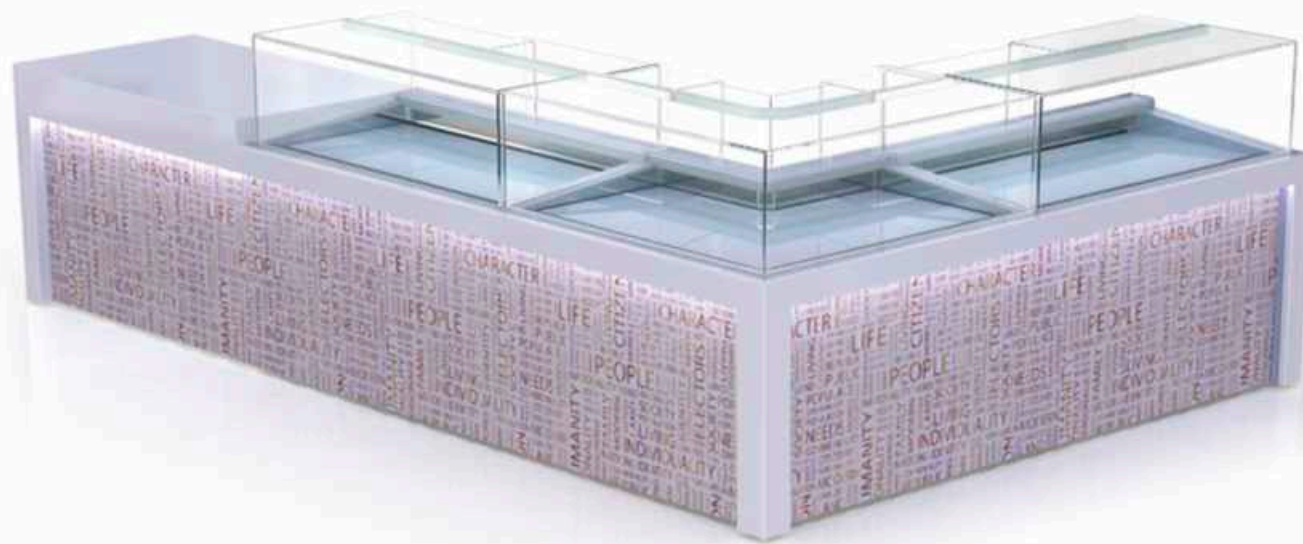

Specifications

CHARACTERISTICS / ΧΑΡΑΚΤΗΡΙΣΤΙΚΑ

The 75/90 Series has 90cm wide straight crystals, ventilated with double cooling system and Storage but also available without refrigerated storage. They are also available as a heated bain-marie display case, as well as many dimensions of delivery cabinets and cabinets for many other uses, as well as 3 corner-shaped display case models that make them unique in that someone can design and build a catering store in many shapes and designs. Specs: Air Circulation on the display. / Refrigerated deposit with separate evaporator. / Decoration with Solid materials, wood or digitally printed glass.

Optional equipment: Ceramic glass or solid surfaces. / Shelves not included. Installation ability for one shelf- Availability upon request.

Η Σειρά 75/90 διαθέτει ίσια κρύσταλλα πλάτους 90εκ, βεβαιωμένη ψύξη με διπλό σύστημα ψύξης και Αποθήκη αλλιά και διαθέσιμο χωρίς ψυχωμένη αποθήκη. Επίσης διατίθενται σαν θερμαινόμενη βιτρίνα μπαιν Μάριε αλλιά και πολλές διαστάσεις από παραδοτήρια και ερμάρια για πολλές άλλες χρήσεις αλλιά και 3 μοντέλα βιτρινών σε σχήμα γωνιακό που τις κάνουν μοναδικές στο ότι μπορεί κάποιος να σχεδιάσει και να κατασκευάσει ένα κατάστημα εστίασης σε πάρα πολλά σχήματα και σχέδια.

Χαρακτηριστικά: Ανακύκλωση αέρα επάνω στη βιτρίνα / Αποθήκη ψυχωμένη με ξεχωριστό στοιχείο / Φωτισμό LED / Επένδυση από συμπαγή υλικά επάνω στη βιτρίνα / Επένδυση μπροστά από ξύλο ή ψηφιακά εκτυπωμένο κρύσταλλο με φωτισμό / Επιλογή εσωτερικής επιφάνειας από κρύσταλλο ή συμπαγή υλικά / Χωρίς ράφια / Διαθέσιμο ράφι κατόπιν παραγγελίας.

Models R449a	Type	Dimensions (l) x (w) x (h) cm	Cap. (lt)	Vol. (m ³)	Power (W)/(hp)	Temp. (°C)	Weight (kg)	Price (€)
VW-142-W	Fridge with deposit	142 x 90 x 120	360	1,6	772 / (1/2)	2÷8	150	6.000
VW-190-W		190 x 90 x 120	410	2,1	1.043 / (3/4)	2÷8	180	6.600
VW-240-W		240 x 90 x 120	520	2,8	1.230 / (1,0)	2÷8	210	7.300
TW-108-Y	Heated	108 x 90 x 120	300	1,2	1.000	50÷80	100	4.000
TW-142-Y		142 x 90 x 120	360	1,6	1.500	50÷80	130	4.600
TW-190-Y		190 x 90 x 120	410	2,1	2.000	50÷80	160	5.200
BW-108-Y	Bain Marie	108 x 90 x 120	300	1,2	1.500	50÷80	100	4.200
BW-142-Y		142 x 90 x 120	360	1,6	2.000	50÷80	130	4.800
BW-190-Y		190 x 90 x 120	410	2,1	2.500	50÷80	160	5.400
AW-099-W	Counter	96 x 90 x 87	-	0,8	-	-	60	2.000
AW-149-W		142 x 90 x 87	-	1,2	-	-	60	2.400

Models R449a	Type	Dimensions (l) x (w) x (h) cm	Vol. (m ³)	Power (W)/(hp)	Temp. (°C)	Weight (kg)	Price (€)
VW-108-Y	Fridge without deposit	108 x 90 x 120	1,2	590 / (3/8)	2÷8		4.000
VW-142-Y		142 x 90 x 120	1,6	772 / (1/2)	2÷8		4.500
VW-190-Y		190 x 90 x 120	2,1	590 / (3/8)	2÷8		5.000
VW-COR-Y	Corner Fridge	141+141 x 90 x 120	2,5	1.422 /	2÷8		7.200
VW-COR-T	Corner Heated	141+141 x 90 x 120	2,5	772 / (1/2)	50÷80		6.600
VW-COR-O	Corner Neutral	141+141 x 90 x 120	2,5	1.422 /			6.400

Net 80 Series

REFRIGERATED DISPLAY

Cafe - Creperie - Snack Bar

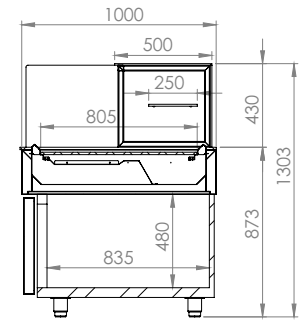
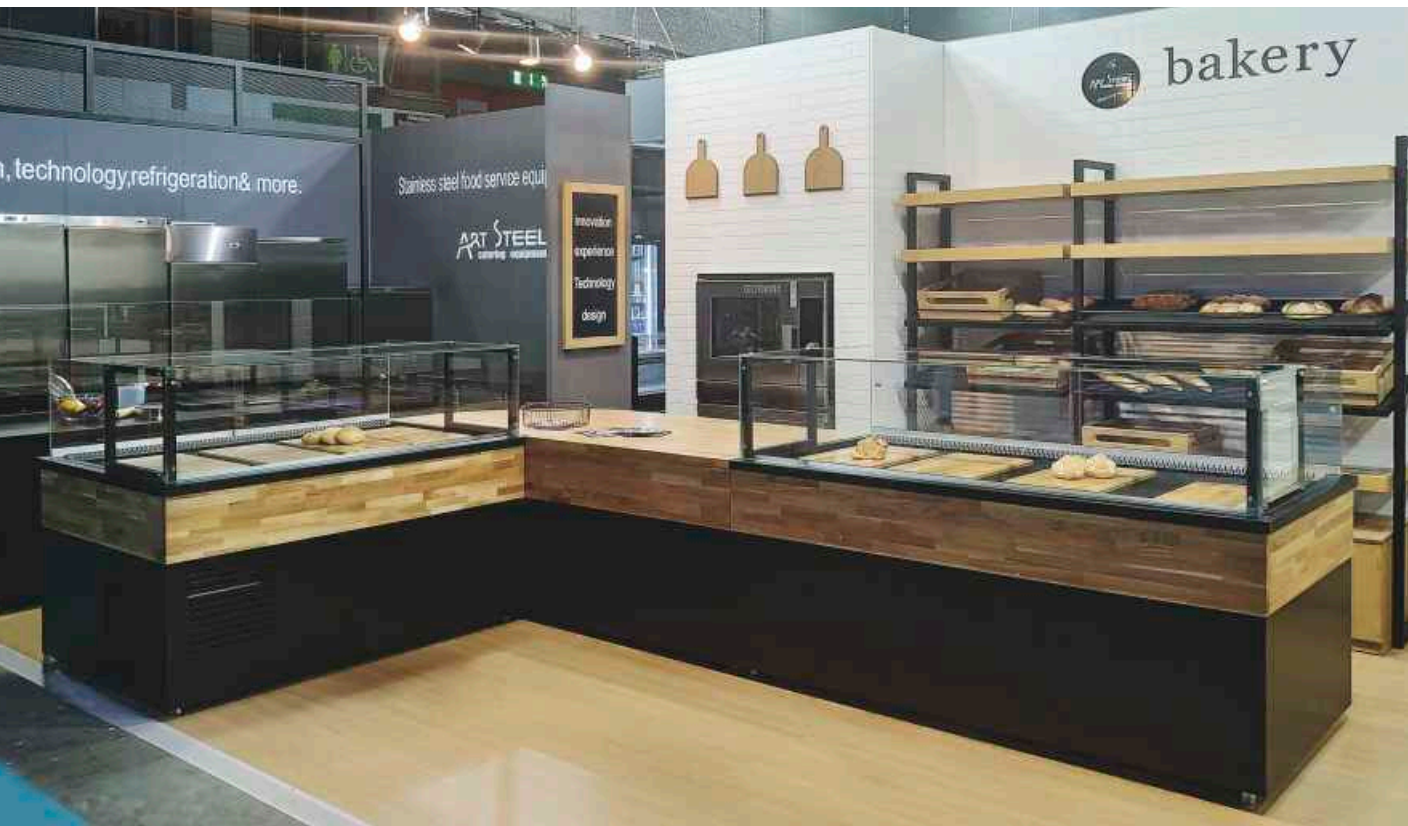

Specifications

CHARACTERISTICS / ΧΑΡΑΚΤΗΡΙΣΤΙΚΑ

This series is characterized by 2 things, the big advantageous space in the display, cold, heated or neutral, and placing on a wall. Build with a neutral warehouse with hinged refrigerator doors. It can be made in INOX, gray, white and black color. Inside the showcase can be placed ceramic glass or wood of the choice of the customer. The standard version is with compressor but can also be built with remote compressor. The height of the glasses is 40 cm with one shelf but without any extra charge the height and number of shelves can be changed.

Αυτή η σειρά χαρακτηρίζεται από 2 πράγματα, τον μεγάλο ωφέλιμο χώρο στην βιτρίνα 80 εκατοστών ψυχώμενο, θερμαινόμενο ή ουδέτερο και το ότι τοποθετείται σε τοίχο. Κατασκευάζεται με ουδέτερη αποθήκη με περιστροφικές πόρτες ψυγείου. Μπορεί να κατασκευαστεί σε INOX, γκρι, λευκό και σε μαύρο χρώμα. Εσωτερικά της βιτρίνας μπορεί να τοποθετηθεί κεραμικό γυαλί κοριαν ή ξύλο της επιλογής του πελάτη. Η standart έκδοση είναι με ενσωματωμένη μηχανή μπορεί όμως να κατασκευαστεί και με εξωτερική μηχανή. Το ύψος των γυαλιών είναι 40 εκ με ράφι όμως χωρίς καμιά επιπλέον χρέωση μπορεί να μεταβληθεί το ύψος και ο αριθμός των ραφιών.

NET 80 SHOWCASES

Models R449a	Dimensions (l x w) x (h) cm	Cap. (lt)	Vol. (m ³)	Power (W)/(hp)	Temp. (°C)	Weight (kg)	Price (€)	
NE-141-X	141 x 100 x 130	360	1,6	1/2	2÷8	120	4.500	FRIDGE
NE-181-X	188 x 100 x 130	410	2,1	3/4	2÷8	160	5.000	
NE-231-X	235 x 100 x 130	520	2,8	1,0	2÷8	200	5.500	
NE-14T-X	141 x 100 x 130	300	1,2	2.000	40÷70	100	4.200	HEATED
NE-18T-X	188 x 100 x 130	360	1,6	2.500	40÷70	140	4.700	
NE-23T-X	235 x 100 x 130	410	2,1	3.000	40÷70	180	5.200	COUNTER
NE-101-C	100 x 100 x 87	-	1,0	-	-	70	2.400	
NE-141-C	140 x 100 x 87	-	1,4	-	-	90	2.900	

California Series

REFRIGERATED DISPLAY

Cafe - Creperie - Snack Bar

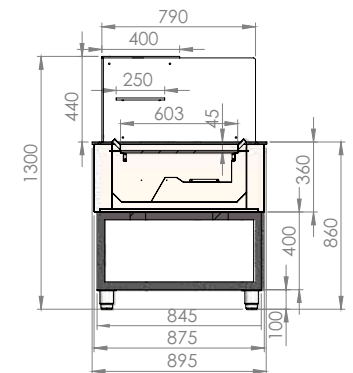

Specifications

CHARACTERISTICS / ΧΑΡΑΚΤΗΡΙΣΤΙΚΑ

This new line features the original design and features that make it look like none. It has no storage space, or is neutral or refrigerated. Are made in many dimensions and are the most "flexible showcase" ideal for many uses such as coffee shops, snack bars, etc. The standard version is with built-in machine but can also be built with an external machine. The height of the glasses is 40 cm with a shelf however without any extra charge, the height and number of shelves can be changed.

Αυτή η νέα σειρά χαρακτηρίζεται από το πρωτότυπο σχεδιασμό και χαρακτηριστικά που την κάνει να μην μοιάζει με καμία. Δεν διαθέτει αποθηκευτικό χώρο πτε ουδέτερο πτε ψυχωμένο. Κατασκευάζεται σε πολλές διαστάσεις και είναι η πιο ευλεκτική βιτρίνα ιδανική για πολλές χρήσεις όπως coffee shops, snack bars κτλ. Η standart έκδοση είναι με ενσωματωμένη μηχανή μπορεί όμως να κατασκευαστεί και με εξωτερική μηχανή. Το ύψος των γυαλιών είναι 40 εκ με ράφι όμως χωρίς καμιά επιπλέον χρέωση μπορεί να μεταβληθεί το ύψος και ο αριθμός των ραφιών.

CALIFORNIA SHOWCASES

Models R449a	Dimensions (l) x (w) x (h) cm	Vol. (m ³)	Power (W)/(hp)	Temp. (°C)	Weight (kg)	Price (€)	
CC-119-Q	113 x 90 x 130	1,4	3/8	2÷8	100	4.100	FRIDGE
CC-149-Q	145 x 90 x 130	1,8	1/2	2÷8	130	4.600	
CC-179-Q	178 x 90 x 130	2,2	3/4	2÷8	160	5.100	
CC-219-Q	210 x 90 x 130	2,6	1,0	2÷8	190	5.600	
CC-11T-Q	113 x 90 x 130	1,4	1.600	40÷70	90	3.800	HEATED
CC-14T-Q	145 x 90 x 130	1,8	2.000	40÷70	120	4.300	
CC-17T-Q	178 x 90 x 130	2,2	2.500	40÷70	150	4.800	
CC-21T-Q	210 x 90 x 130	2,6	2.500	40÷70	180	5.300	
CC-11A-Q	120 x 90 x 87	1,1	-	-	70	2.400	C

Modular 110

REFRIGERATED DISPLAY

Café - Pastry

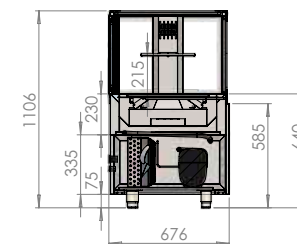

Specifications

CHARACTERISTICS / ΧΑΡΑΚΤΗΡΙΣΤΙΚΑ

This series is easily adaptable to almost all restaurants. Its low front height helps a lot to present the products very impressively and in a small space to give the possibility of exhibiting many products. This storefront has two shelves and low height so that it can easily adapt inserts in bars, delivery rooms, etc.

The key feature is the double crystals specially insulated which has the following advantages :

1. The showcase is more robust, 2. Eliminates the humidity, 3. Economical operation due to small cooling losses. 4. Available in a wide range of dimensions and models. It is characterized as the most versatile showcase, ideal for cafes, snack bars, etc. The standard model has a plug-in motor. 5. It is also available remote.

Η συγκεκριμένη σειρά είναι εύκολα προσαρμόσιμη σχεδόν σε όλα τα μαγαζιά εστίασης. Το εμπρός χαμηλό ύψος της βοηθάει πολύ στο να παρουσιάζει πολύ εντυπωσιακά τα προϊόντα και σε μικρό χώρο να δίνει την δυνατότητα έκθεσης πολλών προϊόντων. Η συγκεκριμένη βιτρίνα διαθέτει δύο ράφια και χαμηλό ύψος ώστε να προσαρμόζεται εύκολα ένθετα σε μπαρ, παραδωτήρια κτλ.

Το βασικό χαρακτηριστικό είναι τα διπλά κρύσταλλα ειδικά μονωμένα που έχει τα εξής πλεονεκτήματα:

1. Η βιτρίνα είναι πιο στιβαρή, 2. Εξαλείφει τις υγρασίες, 3. Οικονομική λειτουργία λόγω των μικρών απωλειών ψύξης, 4. Διατίθεται σε μεγάλη γκάμα διαστάσεων και μοντέλων. Χαρακτηρίζεται ως την πιο ευέλικτη βιτρίνα, ιδανική για καφετέριες, σνακ μπαρ κ.τ.λ. Το τυποποιημένο μοντέλο διαθέτει μοτέρ plug-in, 5. Διατίθεται και χωρίς μηχανή.

VENTILATED / 4 SIGHTS / 1 GLASS SHELF

Models R290	Models R449a	Dimensions (l x (w) x (h) cm	Vol. (m ³)	Power (W)/(hp)	Temp. (°C)	Weight (kg)	Price (€)	
VK-087-1R	VK-087-1	80 x 70 x 110	0,62	450 / (3/8)	4 ÷ 8	90	3.200	FRIDGE
VK-127-1R	VK-127-1	120 x 70 x 110	0,94	565 / (1/2)	4 ÷ 8	120	3.800	
VK-167-1R	VK-167-1	160 x 70 x 110	1,24	750 / (3/4)	4 ÷ 8	150	4.400	
VK-207-1R	VK-207-1	200 x 70 x 110	1,6	980 / (1,0)	4 ÷ 8	180	5.100	
	TK-087-1	80 x 70 x 110	0,62	1.000	40 ÷ 80	80	2.800	HEATED
	TK-127-1	120 x 70 x 110	0,94	1.500	40 ÷ 80	110	3.400	
	TK-167-1	160 x 70 x 110	1,24	2.000	40 ÷ 80	140	4.000	
	TK-207-1	200 x 70 x 110	1,6	2.500	40 ÷ 80	170	4.700	
	AR-099-1	96 x 70 x 87	0,6	-	-	60	1.300	COUNTER
	AR-149-1	142 x 70 x 87	1,5	-	-	80	1.800	

Modular 140

REFRIGERATED DISPLAY

Cafe - Crepperie - Snack Bar

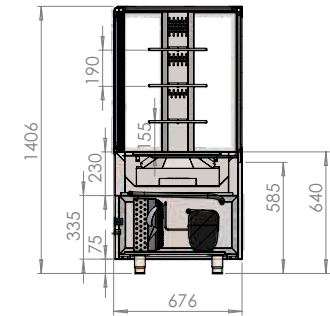

Specifications

CHARACTERISTICS / ΧΑΡΑΚΤΗΡΙΣΤΙΚΑ

This series is easily adaptable to almost all restaurants. Its low front height helps a lot to present the products very impressively and in a small space to give the possibility of exhibiting many products. This storefront has three shelves and low height so that it can easily adapt inserts in bars, delivery rooms, etc.

The key feature is the double crystals specially insulated which has the following advantages :

1. The showcase is more robust, 2. Eliminates the humidity, 3. Economical operation due to small cooling losses. 4. Available in a wide range of dimensions and models. It is characterized as the most versatile showcase, ideal for cafes, snack bars, etc. The standard model has a plug-in motor. 5. It is also available remote.

Η συγκεκριμένη σειρά είναι εύκολα προσαρμόσιμη σχεδόν σε όλα τα μαγαζιά εστίασης. Το εμπρός χαμηλό ύψος της βοηθάει πολύ στο να παρουσιάζει πολύ εντυπωσιακά τα προϊόντα και σε μικρό χώρο να δίνει την δυνατότητα έκθεσης πολλών προϊόντων. Η συγκεκριμένη βιτρίνα διαθέτει τρία ράφια και χαμηλό ύψος ώστε να προσαρμόζεται εύκολα ένθετη σε μπαρ, παραδωτήρια κτλ.

Το βασικό χαρακτηριστικό είναι τα διπλά κρύσταλλα ειδικά μονωμένα που έχει τα εξής πλεονεκτήματα:

1. Η βιτρίνα είναι πιο στιβαρή, 2. Εξαλείφει τις υγρασίες, 3. Οικονομική λειτουργία λόγω των μικρών απωλειών ψύξης, 4. Διατίθεται σε μεγάλη γκάμα διαστάσεων και μοντέλων. Χαρακτηρίζεται ως την πιο ευέλικτη βιτρίνα, ιδανική για καφετέριες, σνακ μπαρ κ.τ.λ. Το τυποποιημένο μοντέλο διαθέτει μοτέρ plug-in, 5. Διατίθεται και χωρίς μηχανή.

AIR CIRCULATION / 4 SIGHTS / 3 GLASS SHELVES

Models R290	Models R449a	Dimensions (l x (w) x (h) cm	Vol. (m ³)	Power (W)/(hp)	Temp. (°C)	Weight (kg)	Price (€)	
VK-087-3R	VK-087-3	80 x 70 x 140	0,8	450 / (3/8)	4 ÷ 8	100	3.400	REFRIGERATOR
VK-127-3R	VK-127-3	120 x 70 x 140	1,2	565 / (1/2)	4 ÷ 8	130	4.000	
VK-167-3R	VK-167-3	160 x 70 x 140	1,6	750 / (3/4)	4 ÷ 8	160	4.600	
VK-207-3R	VK-207-3	200 x 70 x 140	2,0	980 / (1,0)	4 ÷ 8	190	5.300	
	TK-087-3	80 x 70 x 140	0,8	1.000	40 ÷ 80	90	3.000	HEATED
	TK-127-3	120 x 70 x 140	1,2	1.500	40 ÷ 80	120	3.600	
	TK-167-3	160 x 70 x 140	1,6	2.000	40 ÷ 80	150	4.200	
	TK-207-3	200 x 70 x 140	2,0	2.500	40 ÷ 80	180	4.900	COUNTER
	AR-099-3	96 x 70 x 110	0,8	-	-	60	1.300	
	AR-149-3	142 x 70 x 110	1,2	-	-	80	1.800	

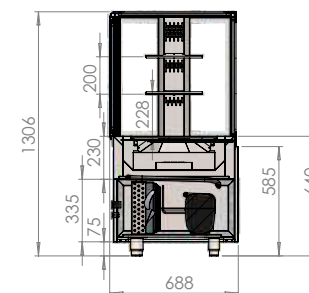

Specifications

CHARACTERISTICS / ΧΑΡΑΚΤΗΡΙΣΤΙΚΑ

This series is easily adaptable to almost all restaurants. Its low front height helps a lot to present the products very impressively and in a small space to give the possibility of exhibiting many products. This storefront has two shelves and low height so that it can easily adapt inserts in bars, delivery rooms, etc.

The key feature is the double crystals specially insulated which has the following advantages :

1. The showcase is more robust, 2. Eliminates the humidity, 3. Economical operation due to small cooling losses. 4. Available in a wide range of dimensions and models. It is characterized as the most versatile showcase, ideal for cafes, snack bars, etc. The standard model has a plug-in motor. 5. It is also available remote.

Η συγκεκριμένη σειρά είναι εύκολα προσαρμόσιμη σχεδόν σε όλα τα μαγαζιά εστίασης. Το εμπρός χαμηλό ύψος της βοηθάει πολύ στο να παρουσιάζει πολύ εντυπωσιακά τα προϊόντα και σε μικρό χώρο να δίνει την δυνατότητα έκθεσης πολλών προϊόντων. Η συγκεκριμένη βιτρίνα διαθέτει δύο ράφια και χαμηλό ύψος ώστε να προσαρμόζεται εύκολα ένθετα σε μπαρ, παραδωτήρια κτλ.

Το βασικό χαρακτηριστικό είναι τα διπλά κρύσταλλα ειδικά μονωμένα που έχει τα εξής πελιδνεκτήματα:

1. Η βιτρίνα είναι πιο στιβαρή, 2. Εξαλείφει τις υγρασίες, 3. Οικονομική λειτουργία λόγω των μικρών απωλειών ψύξης, 4. Διατίθεται σε μεγάλα γκάμα διαστάσεων και μοντέλων. Χαρακτηρίζεται ως την πιο ευέλικτη βιτρίνα, ιδανική για καφετέριες, σνακ μπαρ κ.τ.λ. Το τυποποιημένο μοντέλο διαθέτει μοτέρ plug-in, 5. Διατίθεται και χωρίς μηχανή.

VENTILATED / 4 SIGHTS / 2 GLASS SHELF

Models R290	Models R449a	Dimensions (l x (w) x (h) cm	Vol. (m ³)	Power (W)/(hp)	Temp. (°C)	Weight (kg)	Price (€)	
VK-087-2R	VK-087-2	80 x 70 x 130	0,62	450 / (3/8)	4 ÷ 8	90	3.400	REFRIGERATOR
VK-127-2R	VK-127-2	120 x 70 x 130	0,94	565 / (1/2)	4 ÷ 8	120	4.000	
VK-167-2R	VK-167-2	160 x 70 x 130	1,24	750 / (3/4)	4 ÷ 8	150	4.600	
VK-207-2R	VK-207-2	200 x 70 x 130	1,6	980 / (1,0)	4 ÷ 8	180	5.300	
	TK-087-2	80 x 70 x 130	0,62	1.000	40 ÷ 80	80	3.000	HEATED
	TK-127-2	120 x 70 x 130	0,94	1.500	40 ÷ 80	110	3.600	
	TK-167-2	160 x 70 x 130	1,24	2.000	40 ÷ 80	140	4.200	
	TK-207-2	200 x 70 x 130	1,6	2.500	40 ÷ 80	170	4.900	
	AR-099-I	96 x 70 x 87	0,6	-	-	60	1.300	COUNTER
	AR-149-I	142 x 70 x 87	1,5	-	-	80	1.800	

Modular 140 Inclined

REFRIGERATED DISPLAY

Cafe - Crepperie - Snack Bar

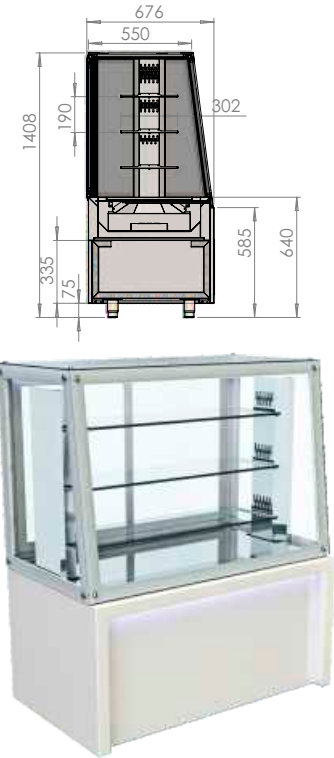

Specifications

CHARACTERISTICS / ΧΑΡΑΚΗΡΙΣΤΙΚΑ

This series is easily adaptable to almost all restaurants. Its low front height helps a lot to present the products very impressively and in a small space to give the possibility of exhibiting many products. This storefront has three shelves and low height so that it can easily adapt inserts in bars, delivery rooms, etc.

The key feature is the double crystals specially insulated which has the following advantages :

1. The showcase is more robust, 2. Eliminates the humidity, 3. Economical operation due to small cooling losses. 4. Available in a wide range of dimensions and models. It is characterized as the most versatile showcase, ideal for cafes, snack bars, etc. The standard model has a plug-in motor. 5. It is also available remote.

Η συγκεκριμένη σειρά είναι εύκολα προσαρμόσιμη σχεδόν σε όλα τα μαγαζιά εστίασης. Το εμπρός χαμηλό ύψος της βοηθάει πολύ στο να παρουσιάζει πολύ εντυπωσιακά τα προϊόντα και σε μικρό χώρο να δίνει την δυνατότητα έκθεσης πολλών προϊόντων. Η συγκεκριμένη βιτρίνα διαθέτει τρία ράφια και χαμηλό ύψος ώστε να προσαρμόζεται εύκολα ένθετα σε μπαρ, παραδωτήρια κτλ.

Το βασικό χαρακτηριστικό είναι τα διπλά κρύσταλλα ειδικά μονωμένα που έχει τα εξής πλεονεκτήματα:

1. Η βιτρίνα είναι πιο στιβαρή, 2. Εξαλείφει τις υγρασίες, 3. Οικονομική λειτουργία λόγω των μικρών απωλειών ψύξης, 4. Διατίθεται σε μεγάλη γκάμα διαστάσεων και μοντέλων. Χαρακτηρίζεται ως την πιο ευέλικτη βιτρίνα, ιδανική για καφετέριες, σνακ μπαρ κ.τ.λ. Το τυποποιημένο μοντέλο διαθέτει μοτέρ plug-in, 5. Διατίθεται και χωρίς μηχανή.

AIR CIRCULATION / 4 SIGHTS / 3 GLASS SHELVES

Models R290	Models R449a	Dimensions (l x (w) x (h) cm	Vol. (m ³)	Power (W)/(hp)	Temp. (°C)	Weight (kg)	Price (€)	
VK-087-IR	VK-087-I	80 x 70 x 140	0,8	450 / (3/8)	4 ÷ 8	100	3.500	REFRIGERATOR
VK-127-IR	VK-127-I	120 x 70 x 140	1,2	565 / (1/2)	4 ÷ 8	130	4.100	
VK-167-IR	VK-167-I	160 x 70 x 140	1,6	750 / (3/4)	4 ÷ 8	160	4.700	
VK-207-IR	VK-207-I	200 x 70 x 140	2,0	980 / (1,0)	4 ÷ 8	190	5.400	
	TK-087-I	80 x 70 x 140	0,8	1.000	40 ÷ 80	90	3.100	HEATED
	TK-127-I	120 x 70 x 140	1,2	1.500	40 ÷ 80	120	3.700	
	TK-167-I	160 x 70 x 140	1,6	2.000	40 ÷ 80	150	4.300	
	TK-207-I	200 x 70 x 140	2,0	2.500	40 ÷ 80	180	5.000	COUNTER
	AR-099-I	96 x 70 x 110	0,8	-	-	60	1.900	
	AR-149-I	142 x 70 x 110	1,2	-	-	80	2.500	

Modular 160 4 Shelves

REFRIGERATED DISPLAY

Cafe - Pastry

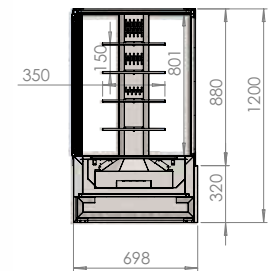
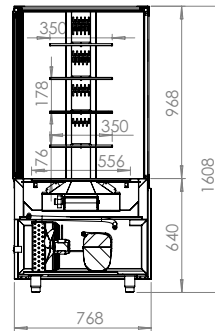

Specifications

CHARACTERISTICS / ΧΑΡΑΚΤΗΡΙΣΤΙΚΑ

This series is easily adaptable to almost all restaurants. Its low front height helps a lot to present the products very impressively and in a small space to give the possibility of exhibiting many products. This storefront has for shelves and low height so that it can easily adapt inserts in bars, delivery rooms, etc.

The key feature is the double crystals specially insulated which has the following advantages :

1. The showcase is more robust, 2. Eliminates the humidity, 3. Economical operation due to small cooling losses. 4. Available in a wide range of dimensions and models. It is characterized as the most versatile showcase, ideal for cafes, snack bars, etc. The standard model has a plug-in motor. 5. It is also available remote.

Η συγκεκριμένη σειρά είναι εύκολα προσαρμόσιμη σχεδόν σε όλα τα μαγαζιά εστίασης. Το εμπρός χαμηλό ύψος της βοηθάει πολύ στο να παρουσιάζει πολύ εντυπωσιακά τα προϊόντα και σε μικρό χώρο να δίνει την δυνατότητα έκθεσης πολλών προϊόντων. Η συγκεκριμένη βιτρίνα διαθέτει τέσσερα ράφια και χαμηλό ύψος ώστε να προσαρμόζεται εύκολα ένθετη σε μπαρ, παραδωτήρια κτλ.

Το βασικό χαρακτηριστικό είναι τα διπλά κρύσταλλα ειδικά μονωμένα που έχει τα εξής πλεονεκτήματα:

1. Η βιτρίνα είναι πιο στιβαρή, 2. Εξαλείφει τις υγρασίες, 3. Οικονομική λειτουργία λόγω των μικρών απωλειών ψύξης, 4. Διατίθεται σε μεγάλη γκάμα διαστάσεων και μοντέλων. Χαρακτηρίζεται ως την πιο ευέλικτη βιτρίνα, ιδανική για καφετέριες, σνακ μπαρ κ.τ.λ. Το τυποποιημένο μοντέλο διαθέτει μοτέρ plug-in, 5. Διατίθεται και χωρίς μηχανή.

AIR CIRCULATION / 4 GLASS SHELVES

Models R290	Models R449a	Dimensions (l x (w) x (h) cm	Vol. (m ³)	Power (W)/(hp)	Temp. (°C)	Weight (kg)	Price (€)	
VK-087-5R	VK-087-5	80 x 70 x 160	0,8	450 / (3/8)	4 ÷ 8	100	3.900	FRIDGE
VK-127-5R	VK-127-5	120 x 70 x 160	1,2	565 / (1/2)	4 ÷ 8	130	4.500	
VK-167-5R	VK-167-5	160 x 70 x 160	1,6	750 / (3/4)	4 ÷ 8	160	5.100	
	TK-087-5	80 x 70 x 160	0,8	1.000	40 ÷ 80	90	3.500	HEATED
	TK-127-5	120 x 70 x 160	1,2	1.500	40 ÷ 80	120	4.100	
	TK-167-5	160 x 70 x 160	1,6	2.000	40 ÷ 80	150	4.700	

REMOTE COMPRESSOR | ΧΩΡΙΣ ΜΗΧΑΝΗ

Models R449a	Dimensions (l x (w) x (h) cm	Vol. (m ³)	Power (W)/(hp)	Temp. (°C)	Weight (kg)	Price (€)	
VK-087-4	80 x 70 x 120	0,8	-	4 ÷ 8	100	3.750	FRIDGE
VK-127-4	120 x 70 x 120	1,2	-	4 ÷ 8	130	4.150	
VK-167-4	160 x 70 x 120	1,6	-	4 ÷ 8	160	4.750	

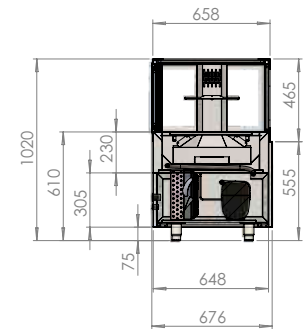

Specifications

CHARACTERISTICS / ΧΑΡΑΚΗΡΙΣΤΙΚΑ

This series is easily adaptable to almost all restaurants. Its low front height helps a lot to present the products very impressively and in a small space to give the possibility of exhibiting many products. This display has a shelf and low height so that it can easily adapt inserts in bars, delivery rooms, etc.

The key feature is the double glasses specially insulated which has the following advantages:

1. The showcase is more robust
2. Eliminates the humidity
3. Economical operation due to small cooling losses.
4. Available in a wide range of dimensions and models. It is characterized as the most versatile showcase, ideal for cafes, snack bars, etc. The standard model has a plug-in motor.
5. It is also available remote.

AIR CIRCULATION / 1 GLASS SHELVES

Models R290	Models R449a	Dimensions (l x (w) x (h) cm	Vol. (m ³)	Power (W)/(hp)	Temp. (°C)	Weight (kg)	Price (€)	
VK-087-OR	VK-087-0	80 x 70 x 102	0,8	450 / (3/8)	4 ÷ 8	100	3.300	FRIDGE
VK-127-OR	VK-127-0	120 x 70 x 102	1,2	565 / (1/2)	4 ÷ 8	130	4.000	
VK-167-OR	VK-167-0	160 x 70 x 102	1,6	750 / (3/4)	4 ÷ 8	160	4.600	
	TK-087-0	80 x 70 x 102	0,8	1.000	40 ÷ 80	90	3.000	HEATED
	TK-127-0	120 x 70 x 102	1,2	1.500	40 ÷ 80	120	3.600	
	TK-167-0	160 x 70 x 102	1,6	2.000	40 ÷ 80	150	4.200	

Η συγκεκριμένη σειρά είναι εύκολη προσαρμόσιμη σχεδόν σε όλα τα μαγαζιά εστίασης. Το εμπρός χαμηλό ύψος βοηθάει πολύ στο να παρουσιάζει πολύ εντυπωσιακά τα προϊόντα και σε μικρό χώρο να δίνει την δυνατότητα έκθεσης πολλών προϊόντων. Η συγκεκριμένη βιτρίνα διαθέτει ένα ράφι και χαμηλό ύψος ώστε να προσαρμόζεται εύκολα ένθετη σε μπαρ, παραδωτήρια κτλ.

Το βασικό χαρακτηριστικό είναι τα διπλά κρύσταλλα ειδικά μονωμένα που έχουν τα εξής πελονεκτήματα:

1. Η βιτρίνα είναι πιο στιβαρή
2. Εξαλείφει την υγρασία
3. Οικονομική λειτουργία λόγω των μικρών απωλειών ψύξης.
4. Διατίθεται σε μεγάλη γκάμα διαστάσεων και μοντέλων. Χαρακτηρίζεται ως η πιο ευέλικτη βιτρίνα, ιδανική για καφετέριες, σνακ μπαρ κ.τ.λ. Το τυποποιημένο μοντέλο διαθέτει μοτέρ plug-in.
5. Διατίθεται και χωρίς μηχανή.

Series 70 DeLuxe

ECONOMY DISPLAY

Cafe - Creperie - Snack Bar



Specifications

CHARACTERISTICS / ΧΑΡΑΚΗΡΙΣΤΙΚΑ

This series is manufactured by stainless steel, presents solid materials & wood or digitally printed glass decoration. The insulation is ecologic polyurethane CFC-Free, High pressure & thickness 50mm. Doors are with automatic closure system. The machine is mounted on guides like drawer for easy cleaning & maintenance. The display has also air circulation and refrigerated deposit down. The light system is LED. In these series is available a four sight double glass es display ideal for fresh meat, vegetables, fruits e.t.c.

Η Σειρά είναι κατασκευασμένη εσωτερικά από ανοξείδωτο χάλυβα, διατίθεται με επένδυση συμπαγών επιφανειών στο επάνω μέρος & επένδυση ξύλου ή ψηφιακά εκτυπωμένου κρύσταλλου. Η μόνωση είναι οικολογική πολυουρεθάνης CFC-Free με πάχος 50 mm. Η πόρτα είναι με αυτόματο κλείσιμο. Διαθέτει συρταρωτή μηχανή για εύκολο καθαρισμό & συντήρηση. Η Σειρά αποτελεί την οικονομική πρόταση της ArtSteel. Διαθέτει ψυχώμενη αποθήκη χωρίς ανακύκλωση ψύξης επάνω στη βιτρίνα. Περιλαμβάνει φωτισμό L.E.D. Η Σειρά διαθέτει βιτρίνα τεσσάρων όψεων από διπλά κρύσταλλα, ιδανική για φρέσκο κρέας, λαχανικά, φρούτα κ.ο.κ.

FREEZING, HEATING, BAIN MARIE EQUIPMENT

Models R290	Models R449a	Dimensions (l x (w) x (h) cm	Capacity (lt - GN)	Vol. (m ³)	Power (W)/(hp)	Temp. (°C)	Weight (kg)	Price (€)	
VK-10F-3R	VK-10F-3	108 x 76 x 130	300 - 3	1,2	590 / (3/8)	2 ÷ 8	120	3.300	FRIDGE
VK-14F-4R	VK-14F-4	142 x 76 x 130	360 - 4	1,6	772 / (1/2)	2 ÷ 8	150	3.600	
VK-19F-5R	VK-19F-5	190 x 76 x 130	410 - 5	2,0	1.043 / (3/4)	2 ÷ 8	180	4.000	
	TK-10F-3	108 x 76 x 130	300 - 3	1,2	1.000	50 ÷ 80	100	2.900	HEATED
	TK-14F-4	142 x 76 x 130	360 - 4	1,6	1.500	50 ÷ 80	130	3.200	
	TK-19F-5	190 x 76 x 130	410 - 5	2,0	2.000	50 ÷ 80	160	3.600	
	BK-10F-3	108 x 76 x 130	300 - 3	1,2	1.500	50 ÷ 80	100	3.100	BAIN MARIE
	BK-14F-4	142 x 76 x 130	360 - 4	1,6	2.000	50 ÷ 80	130	3.400	
	BK-19F-5	190 x 76 x 130	410 - 5	2,0	2.500	50 ÷ 80	160	3.800	
	VK-087-3	80 x 70 x 140		0,8	450 / (3/8)	4 ÷ 8	100	3.400	FRIDGE WITH 3 SHELVES
	VK-127-3	120 x 70 x 140		1,2	565 / (1/2)	4 ÷ 8	130	4.000	



Specifications

CHARACTERISTICS / ΧΑΡΑΚΤΗΡΙΣΤΙΚΑ

NutriART is an all-around display with ventilated cooling, for pastry, prepacked foods, sandwiches, cold dishes and others. NutriART incorporates stainless steel bottom pad and tempered glasses for all peripheral glass panes. The lateral and front sides are made of MDF acrylic gloss. Electronic control panel & NEON lighting are included. NutriART is an ideal precise showroom offering both the finest visibility & lighting while incorporating the ideal circumstances for keeping your products FRESH & TASTY.

Η Σειρά **NutriART** περιλαμβάνει βιτρίνες για όλες τις χρήσεις, με βεβιασμένη ψύξη, για αρτοζαχαροπλαστεία, προπαρασκευασμένα τρόφιμα, σάντουιτς, κρύα πιάτα κ.ο.κ. Η Σειρά NutriART διατίθεται με εσωτερική επιφάνεια από ανοξείδωτο ασσάλι & ειδικά securit κρύσταλλα για όλους τους περιφερειακούς υαλοπίνακες. Η πλαινές & εμπρός επιφάνειες είναι κατασκευασμένες από ακρυλικό γυαλιστερό MDF. Περιλαμβάνεται ηλεκτρονικός πίνακας χειρισμού & φωτισμός NEON. Η Σειρά NutriART αποτελεί το ακριβέστερο & ιδανικότερο εκθετήριο προσφέροντας ταυτόχρονα εξαιρετική ορατότητα & φωτισμό, τη στιγμή που ενσωματώνει τις ιδανικότερες συνθήκες για να διατηρείτε τα τρόφιμά σας ΦΡΕΣΚΑ & ΝΟΣΤΙΜΑ

Models R449a	Dimensions (l x w) x (h) cm	Vol. (m ³)	Power (W)/(hp)	Temp. (°C)	Price (€)	
NA-108-F	100 x 80 x 140	1,2	590 / (3/8)	2 ÷ 8	4.200	FRIDGE
NA-158-F	150 x 80 x 140	1,7	772 / (1/2)	2 ÷ 8	5.000	
NA-208-F	200 x 80 x 140	2,3	1.043 / (3/4)	2 ÷ 8	5.900	
NA-108-H	100 x 80 x 140	1,2	1.000	50 ÷ 80	3.800	HEATED
NA-158-H	150 x 80 x 140	1,7	1.500	50 ÷ 80	4.600	
NA-208-H	200 x 80 x 140	2,3	2.000	50 ÷ 80	5.500	



Specifications

CHARACTERISTICS / ΧΑΡΑΚΤΗΡΙΣΤΙΚΑ

BEVEL series is a display made of INOX, GLASS & WOOD. Incorporates Inclined top with shelves on the display and compressor.

Color availability:

BLACK

WHITE

BLACK & WHITE

Η Σειρά Bevel περιλαμβάνει βιτρίνες από ανοξείδωτο ατσάλι, κρύσταλλο & ξύλο. Ενσωματώνει μηχανή και βιτρίνα με κεκλιμένα κρύσταλλα με ράφια.

Διαθέσιμα Χρώματα:

BLACK

WHITE

BLACK & WHITE

Models R449a	Dimensions (l x w) x (h) cm	Vol. (m ³)	Power (W)/(hp)	Temp. (°C)	Price (€)	
BE-097-0	90 x 70 x 140	0,9	435 / (1/4)	2 ÷ 8	2.150	FRIDGE
BE-127-0	120 x 70 x 140	1,2	435 / (1/4)	2 ÷ 8	2.500	
BE-157-0	150 x 70 x 140	1,5	590 / (3/8)	2 ÷ 8	2.750	
BE-187-0	180 x 70 x 140	1,8	772 / (1/2)	2 ÷ 8	3.150	
BH-097-0	90 x 70 x 140	0,9	1.000	50 ÷ 80	2.000	HEATED
BH-127-0	120 x 70 x 140	1,2	1.000	50 ÷ 80	2.150	
BH-157-0	150 x 70 x 140	1,5	1.500	50 ÷ 80	2.450	
BH-187-0	180 x 70 x 140	1,8	1.500	50 ÷ 80	2.900	

WINE Showcases

WINE DISPLAY

4 SIGHTS DISPLAYS



WINE DISPLAY :: DOUBLE DOOR

HEIGHT: 210 CM - CAPACITY: 120 BOTTLES

Models R449a	Dimensions (l) x (w) x (h) cm	Temp. (°C)	Power (W)/(hp)	Price (€)
WD-087-B	160 x 70 x 210	3/4	5 ÷ 18	8.200
WD-087-S	160 x 70 x 210	3/4	5 ÷ 18	8.200

HEIGHT: 240 CM - CAPACITY: 140 BOTTLES

Models R449a	Dimensions (l) x (w) x (h) cm	Temp. (°C)	Power (W)/(hp)	Price (€)
WD-087-B	160 x 70 x 240	3/4	5 ÷ 18	8.500
WD-087-S	160 x 70 x 240	3/4	5 ÷ 18	8.500



WINE racks

Incline racks are included especially for wine storage.



WINE DISPLAY :: SINGLE DOOR

HEIGHT: 210 CM - CAPACITY: 60 BOTTLES

Models R449a	Dimensions (l) x (w) x (h) cm	Temp. (°C)	Power (W)/(hp)	Price (€)
WD-087-B	80 x 70 x 210	5 ÷ 18	1/2	5.400
WD-087-S	80 x 70 x 210	5 ÷ 18	1/2	5.400

HEIGHT: 240 CM - CAPACITY: 70 BOTTLES

Models R449a	Dimensions (l) x (w) x (h) cm	Temp. (°C)	Power (W)/(hp)	Price (€)
WD-087-B	80 x 70 x 240	5 ÷ 18	1/2	5.700
WD-087-S	80 x 70 x 240	5 ÷ 18	1/2	5.700

Nested "grab and go" refrigerated showcase with air recirculation, Ideal for all catering establishments for quick and easy selling as you place next to the till and it 'triggers' the sale. Its design and function make it the perfect way to display products easily accessible to the customer.

SPECIFICATIONS

- Temperature +2+8, ideal for all types of food and drinks
- Build in 1 dimension
- Food is placed on a shelf inside the two compartments
- Cold air curtain at the front minimizes heat loss
- Electronic temperature control
- Lighting that provides a bright interior with a user-replaceable bulb
- Easy cleaning due to the stainless steel construction inside and outside as well as the cold air deflectors.
- Sides made of security crystals

Ένθετη «grab and go» ψυχόμενη βιτρίνα με ανακύκλωση αέρα, Ιδανική για όλα τα καταστήματα εστίασης για γρήγορη και εύκολη πώληση καθώς τοποθετείται δίπλα στο ταμείο και «προκαλεί» την πώληση. Ο σχεδιασμός και η λειτουργία του το καθιστούν τον τέλειο τρόπο προβολής προϊόντων με εύκολη πρόσβαση στον πελάτη.

ΤΕΧΝΙΚΑ ΧΑΡΑΚΤΗΡΙΣΤΙΚΑ

- Θερμοκρασία +2+8, ιδανική για όλα τα είδη τροφίμων και ποτών
- Κατασκευάζεται σε 1 διάσταση
- Τα τρόφιμα τοποθετούνται σε ένα ράφι μέσα στα δύο διαμερίσματα
- Η κουρτίνα κρύου αέρα στο μπροστινό μέρος ελαχιστοποιεί την απώλεια θερμότητας
- Ηλεκτρονικός έλεγχος θερμοκρασίας
- Φωτισμός που παρέχει φωτεινό εσωτερικό με λαμπτήρα που αντικαθίσταται από το χρήστη
- Εύκολος καθαρισμός λόγω της κατασκευής από ανοξείδωτο ατσάλι εσωτερικά και εξωτερικά όπως και οι εκτροπές κρύου αέρα.
- Πλαϊνά κατασκευασμένα από security κρύσταλλα



Specifications

CHARACTERISTICS / ΧΑΡΑΚΤΗΡΙΣΤΙΚΑ

Nested "grab and go" refrigerated showcase with air recirculation. Ideal for all catering establishments for quick and easy selling as you place next to the till and it 'triggers' the sale. Its design and function make it the perfect way to display products easily accessible to the customer.

Specifications

- Temperature +2+8, ideal for all types of food and drinks
- Build in 1 dimension
- Food is placed on a shelf inside the two compartments
- Cold air curtain at the front minimizes heat loss
- Electronic temperature control
- Lighting that provides a bright interior with a user-replaceable bulb
- Easy cleaning due to the stainless steel construction inside and outside as well as the cold air deflectors.
- Sides made of security glasses

Ένθετη «grab and go» ψυχόμενη βιτρίνα με ανακύκλωση αέρα. Ιδανική για όλα τα καταστήματα εστίασης για γρήγορη και εύκολη πώληση καθώς τοποθετείται δίπλα στο ταμείο και «προκαλεί» την πώληση. Ο σχεδιασμός και η λειτουργία του το καθιστούν τον τέλειο τρόπο προβολής προϊόντων με εύκολη πρόσβαση στον πελάτη.

ΤΕΧΝΙΚΑ ΧΑΡΑΚΤΗΡΙΣΤΙΚΑ

- Θερμοκρασία +2+8, ιδανική για όλα τα είδη τροφίμων και ποτών
- Κατασκευάζεται σε 1 διάσταση
- Τα τρόφιμα τοποθετούνται σε ένα ράφι μέσα στα δύο διαμερίσματα
- Η κουρτίνα κρύου αέρα στο μπροστινό μέρος ελαχιστοποιεί την απώλεια θερμότητας
- Ηλεκτρονικός έλεγχος θερμοκρασίας
- Φωτισμός που παρέχει φωτεινό εσωτερικό με λαμπτήρα που αντικαθίσταται από το χρήστη
- Εύκολος καθαρισμός λόγω της κατασκευής από ανοξείδωτο ατσάλι εσωτερικά και εξωτερικά όπως και η εκτροπή κρύου αέρα.
- Πλαϊνά κατασκευασμένα από securit κρύσταλλα

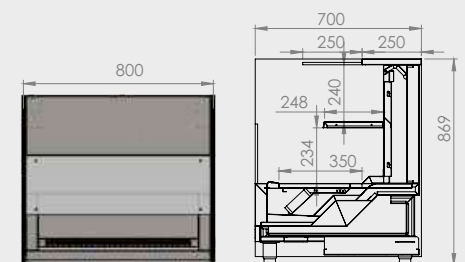

OPEN FRONT REFRIGERATED

Models	Dimensions (l x (w) x (h) cm	Vol. (lt)	Power (W)/(hp)	Temp. (°C)	Price (€)
GG-087-0	80 x 70 x 87	0,2	1/2	4-8	3.300

Bar Station

BAR STATION

Cafe - Creperie - Snack Bar

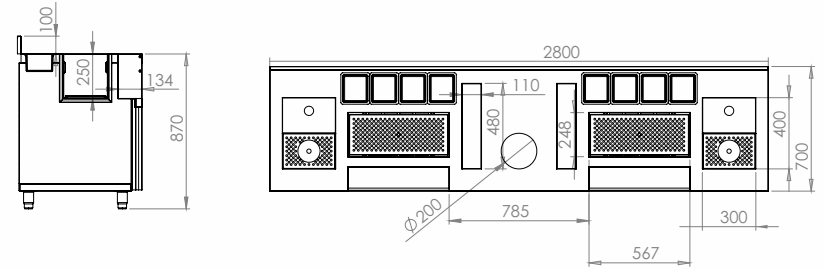
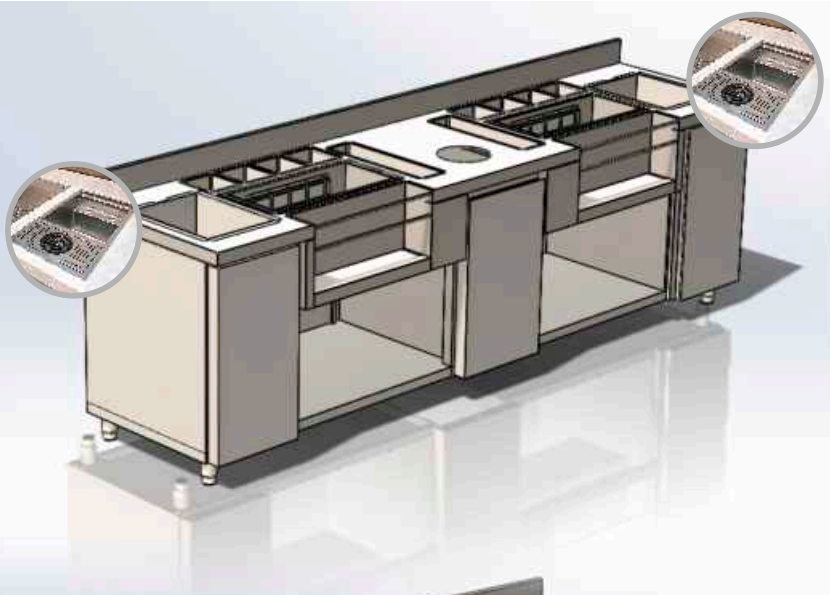

Models	Dimensions (l) x (w) x (h) cm	Weight (kg)	Price (€)
BS-287-R	280 x 70 x 87	240	3.500

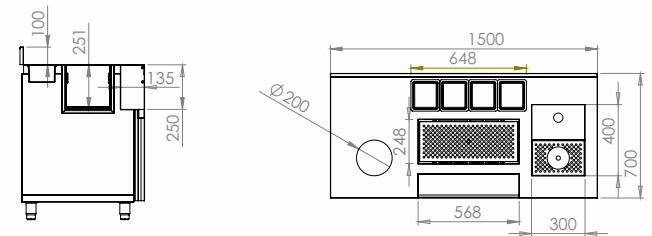
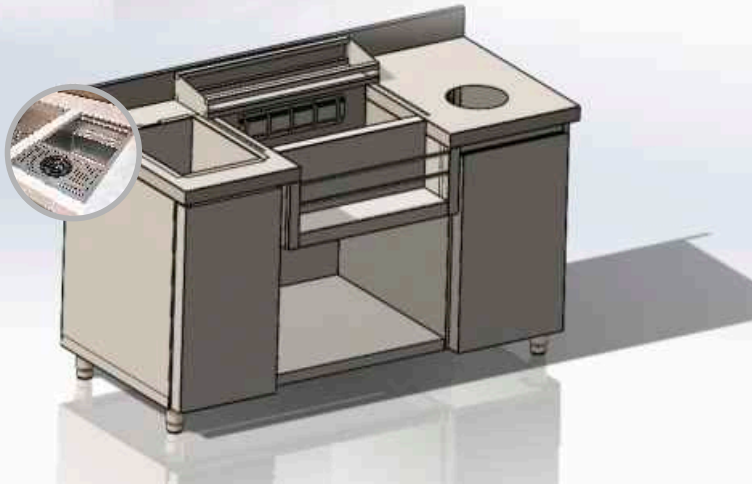

Models	Dimensions (l) x (w) x (h) cm	Weight (kg)	Price (€)
BS-157-R	150 x 70 x 87	160	2.300



Models	Dimensions (l) x (w) x (h) cm	Power (W)/(hp)	Weight (kg)	Price (€)
BS-157-N	150 x 70 x 86	435/(1/4)	205	2.200

Bar station

POSTO CAFE

Cafe - Creperie - Snack Bar

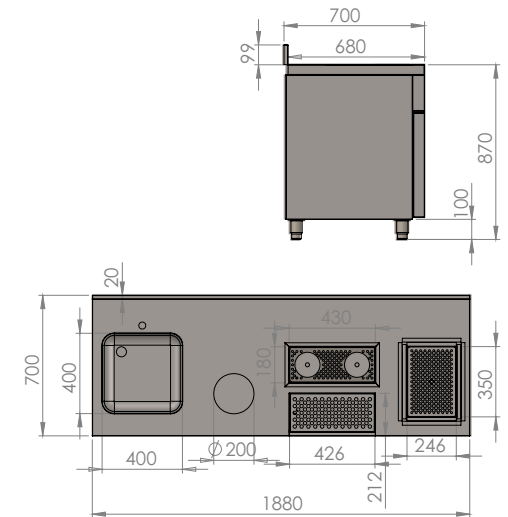
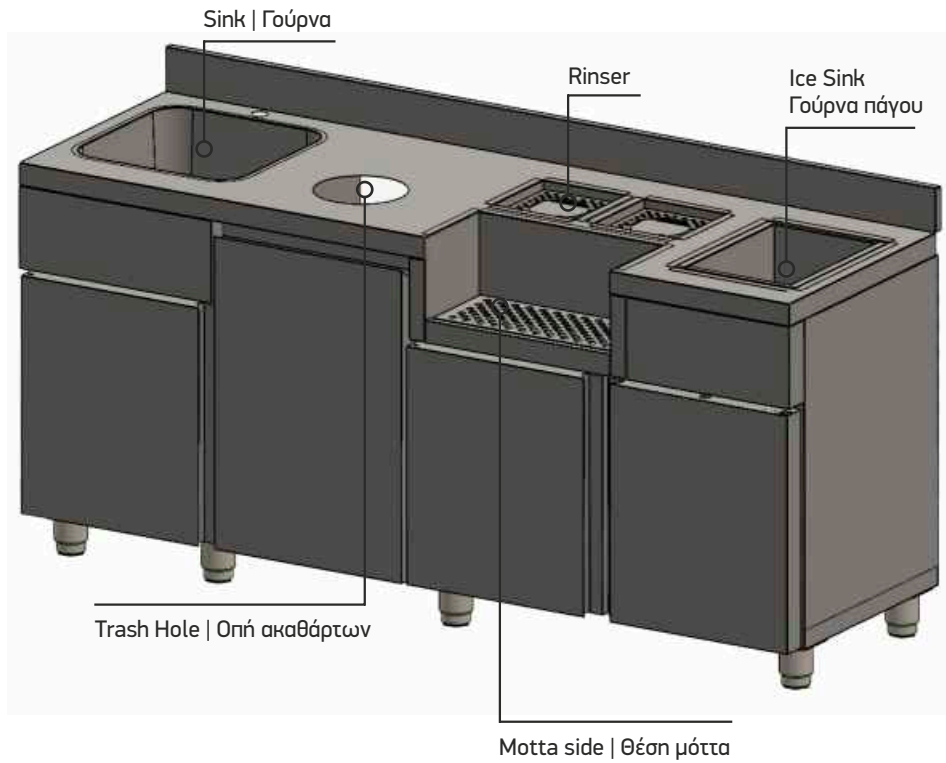

POSTOCAFE

Models	Dimensions (l) x (w) x (h) cm	Temp. (°C)	Power (W)/(hp)	Price (€)
KK-187-E	188 x 70 x 87	0 - 8	-	3.100

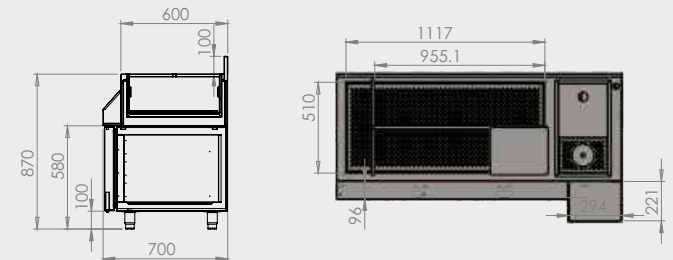

POSTOCAFE

Models	Dimensions (l) x (w) x (h) cm	Temp. (°C)	Weight (kg)	Price (€)
AK-127-K	120 x 70 x 87	0 - 8	110	3.600
AK-167-K	160 x 70 x 87	0 - 8	110	4.100
AK-207-K	200 x 70 x 87	0 - 8	110	4.700

Coffee Station

COFFEE STATION

Cafe - Creperie - Snack Bar



Models	Dimensions (l) x (w) x (h) cm	Weight (Kg)	Temp. (°C)	Price (€)
AK-147-K	141 x 70 x 106	110	-	2.180

CHARACTERISTICS / ΧΑΡΑΚΤΗΡΙΣΤΙΚΑ

- 2 neutral drawers on the left
2 ουδέτερα συρτάρια στην αριστερή πλευρά
- Side for dishwasher
Θέση πλυντηρίου ή παγομηχανής
- Coffee drawer and bin container on the left side
Συρτάρι καφέ και κάδος αριστερά
- Hole for coffee machine on the top
Όπη στο καπάκι για μηχανή καφέ



Models	Dimensions (l) x (w) x (h) cm	Power (W)/(hp)	Temp. (°C)	Price (€)
KK-187-K	188 x 70 x 86	435 / (1/4)	0 - 8	3.300

CHARACTERISTICS / ΧΑΡΑΚΤΗΡΙΣΤΙΚΑ

- One door on the left side
Ανοιγόμενη πόρτα αριστερά
- Drawer for coffee and bin container on the middle
Συρτάρι καφέ και κάδος στο κέντρο
- Refrigerated door on the right side (one big and one small door)
Ψυγείο πάγκος δεξιά.
- Sink installation 40x40 on the left and splash back
Γούρνα 40x40 αριστερά και πανωσήκωμα



Models	Dimensions (l) x (w) x (h) cm	Vol. (m ³)	Power (W)/(hp)	Temp. (°C)	Price (€)
TK-147-B	141 x 70 x 90/130	1,2	435 / (1/4)	0 - 8	3.500



Models	Dimensions (l) x (w) x (h) cm	Vol. (m ³)	Power (W)/(hp)	Temp. (°C)	Price (€)
TK-147-K	141 x 70 x 90/130	1,6	435 / (1/4)	0 - 8	3.300

Coffee - Cocktail station

POSTO CAFE

Cafe - Creperie - Snack Bar



Posto cafe διαθέτει ψυγείο με μηχανή 94εκ μήκος με μία πόρτα και ένα συρτάρι για καλύτερη εργονομία, δεξιά αμπάρι σκουπιδιών με τρύπα με καουτσούκ για να χτυπάμε τα Group δεξιά γούρνα πλυσίματος από την αριστερή πλευρά υπάρχει θέση πάγου μονωμένη και αριστερά γούρνα με rinser.

Posto cafe has a refrigerator 94 cm long plug in with one door and one drawer for better ergonomics, right garbage compartment with rubber hole to hit the groups, right washing trough on the left side there is an insulated ice compartment and left trough with rinser.

Models	Dimensions (l) x (w) x (h) cm	Power (W)/(hp)	Weight (kg)	Price (€)
KK-287-K	282 x 70 x 87	435/(1/4)	280	4.700



Posto cafe διαθέτει ψυγείο με μηχανή 94εκ μήκος με μία πόρτα και ένα συρτάρι για καλύτερη εργονομία, δεξιά αμπάρι σκουπιδιών με τρύπα με καουτσούκ για να χτυπάμε τα Group από την αριστερή πλευρά υπάρχει θέση πάγου μονωμένη και αριστερά γούρνα με rinser.

Posto cafe has a refrigerator 94 cm long plug in with one door and one drawer for better ergonomics, right garbage compartment with rubber hole to hit the groups, on the left side there is an insulated ice compartment and left trough with rinser.

Models	Dimensions (l) x (w) x (h) cm	Power (W)/(hp)	Weight (kg)	Price (€)
KK-237-K	235 x 70 x 87	435/(1/4)	230	4.300



Posto cafe διαθέτει ψυγείο με μηχανή 94εκ μήκος με μία πόρτα και ένα συρτάρι για καλύτερη εργονομία, από την αριστερή πλευρά υπάρχει θέση πάγου μονωμένη και αριστερά γούρνα με rinser.

Posto cafe has a refrigerator 94 cm long plug in with one door and one drawer for better ergonomics, on the left side there is an insulated ice compartment and left trough with rinser.

Models	Dimensions (l) x (w) x (h) cm	Power (W)/(hp)	Weight (kg)	Price (€)
KK-187-KD	188 x 70 x 87	435/(1/4)	155	3.700

Coffee station

POSTO CAFE

Cafe - Creperie - Snack Bar



Posto cafe διαθέτει ψυγείο με μηχανή 120εκ μήκος με 2 πόρτες, στο επάνω μέρος 3 ουδέτερα συρτάρια από την αριστερή πλευρά υπάρχει θέση πάγου μονωμένη και αριστερά γούρνα με rinser.

Posto cafe has a refrigerator with a 120cm long machine with 2 doors, in the upper part 3 neutral drawers right garbage compartment with a hole with rubber to hit the Group from the left side there is an insulated ice compartment and left trough with rinser.

Models	Dimensions (l) x (w) x (h) cm	Power (W)/(hp)	Weight (kg)	Price (€)
KK-267-K	261 x 70 x 86	435/(1/4)	270	4.700



Posto cafe διαθέτει ψυγείο με μηχανή 120εκ μήκος με 2 πόρτες, στο επάνω μέρος 3 ουδέτερα συρτάρια από την αριστερή πλευρά υπάρχει θέση πάγου μονωμένη και αριστερά γούρνα με rinser.

Posto cafe has a refrigerator with a 120cm long machine with 2 doors, in the upper part 3 neutral drawers on the left side there is an insulated ice compartment and a trough with a rinser on the left.

Models	Dimensions (l) x (w) x (h) cm	Power (W)/(hp)	Weight (kg)	Price (€)
KK-217-K	214 x 70 x 86	435/(1/4)	220	4.300



Posto cafe διαθέτει ψυγείο με μηχανή 120εκ μήκος με 2 πόρτες, στο επάνω μέρος 3 ουδέτερα συρτάρια
Posto cafe has a refrigerator with a 120cm long machine with 2 doors, in the upper part 3 neutral drawers

Models	Dimensions (l) x (w) x (h) cm	Power (W)/(hp)	Weight (kg)	Price (€)
KK-147-S	141 x 70 x 87	435/(1/4)	130	2.300
KK-187-S	188 x 70 x 87	590/(3/8)	155	2.800



ΓΟΥΡΝΑ ΜΕ RINSER ΚΑΙ ΣΙΦΩΝΙ
SINK WITH RINSER

Models	Dimensions (l) x (w) x (h) cm	Price (€)
RI-001-0	32 x 55	400



ART STEEL
catering equipment

**Wood equipment
Components**

10

Wooden Counters

ΞΥΛΙΝΑ ΕΡΜΑΡΙΑ

Η **ArtSteel** κατασκευάζει ξύλινα έπιπλα επαγγελματικών χώρων σε πολλά χρώματα και σχέδια θέλοντας να προσφέρει στους συνεργάτες της την δυνατότητα να δώσουν ένα υπερπλήρη πακέτο προϊόντων στους πελάτες τους. Να συνδυάσουν δηλαδή, δίπλα στα ψυγεία βιτρίνες ερμάρια τα κατάλληλα έπιπλα σε χρώμα και σχήμα για ένα τέλειο αποτέλεσμα.

ArtSteel manufactures wooden furniture in many colors and designs in order to offer its partners the opportunity to offer a complete package of products to their customers. To combine, next to the refrigerator window cabinets the appropriate furniture in color and shape for a perfect result.



Models	Dimensions (l) x (w) x (h) cm	Price (€)
WI-104-H	100x45x180	2.900
WI-154-H	150x45x180	3.400



Models	Dimensions (l) x (w) x (h) cm	Price (€)
WI-064-H	60x45x180	1.900



Models	Dimensions (l) x (w) x (h) cm	Price (€)
WI-104-L	100x45x100	2.700
WI-154-L	150x45x100	3.200



Models	Dimensions (l) x (w) x (h) cm	Price (€)
WI-006-H	200 x 55 x 90	1.900

Wooden Counters

ΞΥΛΙΝΑ ΕΡΜΑΡΙΑ



Models	Dimensions (l) x (w) x (h) cm	Price (€)
WI-167-L	160x70x80	2.000



Models	Dimensions (l) x (w) x (h) cm	Price (€)
WI-166-L	160x64x80	2.300



Models	Dimensions (l) x (w) x (h) cm	Price (€)
WI-095-L	90x53x80	1.600
WI-135-L	130x53x80	1.900



Models	Dimensions (l) x (w) x (h) cm	Price (€)
WI-155-H	150x50x94	2.500

COLOR VARIATIONS | ΕΠΙΛΟΓΕΣ ΧΡΩΜΑΤΩΝ

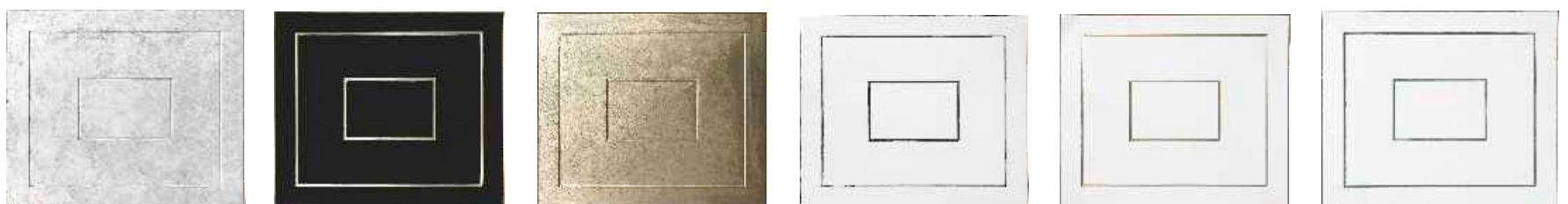

Wooden Tables

ΞΥΛΙΝΑ ΤΡΑΠΕΖΙΑ



Models	Dimensions (l) x (w) x (h) cm	Price (€)
WT-158-L	150x80x75	2.000
WT-208-L	200x80x75	2.300



Models	Dimensions (l) x (w) x (h) cm	Price (€)
WT-108-D	100x80x75	900
WT-158-D	150x80x75	1.050
WT-208-D	200x80x75	1.200

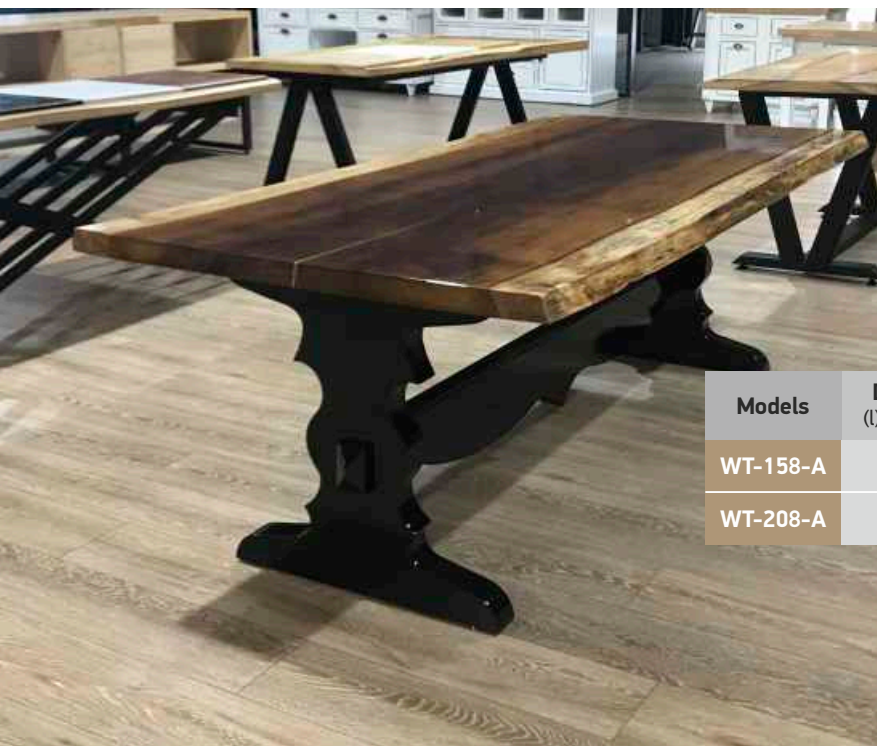

Models	Dimensions (l) x (w) x (h) cm	Price (€)
WT-158-A	150x80x75	2.100
WT-208-A	200x80x75	2.400



Models	Dimensions (l) x (w) x (h) cm	Price (€)
WA-158-C	150x80x75	2.400
WA-208-C	200x80x75	2.800

Ράφια Ψωμιέρες

SHELVES

Shelves with
blackboard
Ραφιέρα με
Μαυροπίνακα



Models	Dimensions (l) x (w) x (h) cm	Price (€)
SM-105-H	100x50x240	1.500
SM-155-H	150x50x240	1.800

Adjustable
Shelves
Ραφιέρα με
ρυθμιζόμενα ράφια



Models	Dimensions (l) x (w) x (h) cm	Price (€)
SM-105-W	60x50x240	1.300
SM-205-W	80x50x240	1.500

Back Bar

ΠΛΑΤΕΣ ΜΠΑΡ

**BACK BAR COMPLETE
WITH SHELVES AND DECORATION**
ΠΛΑΤΕΣ ΜΠΑΡ ΚΟΜΠΛΕ
ΜΕ ΡΑΦΙΑ ΚΑΙ ΔΙΑΚΟΣΜΗΣΗ



Models	Dimensions (l) x (w) x (h) cm	Price (€)
PB-206-A	200 x 60 x 240	5.300
PB-306-A	300 x 60 x 240	6.000

**BACK BAR COMPLETE WITH SHELVES,
DECORATION AND COUNTERS**
ΠΛΑΤΕΣ ΜΠΑΡ ΚΟΜΠΛΕ ΜΕ ΡΑΦΙΑ,
ΔΙΑΚΟΣΜΗΣΗ ΚΑΙ ΕΡΜΑΡΙΑ



Models	Dimensions (l) x (w) x (h) cm	Price (€)
PB-206-B	200 x 60 x 240	3,700
PB-306-B	300 x 60 x 240	4,500

BACKPANELS TILES | ΠΛΑΤΕΣ ΠΛΑΚΑΚΙΑ 100,00 m³



PLASTICGRIDFORCOUNTERS

Πλαστική σχάρα θαλάμου

SERIES 60

Price: €14,00

SERIES 70

Price: €18,00

SERIES 80

Price: € 20,00

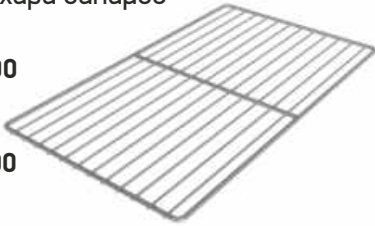

STAINLESSGRIDFORCHAMBERS

Ανοξείδωτη σχάρα θαλάμου

Price: ...€80,00

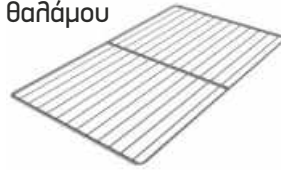

PLASTICGRIDFORCHAMBERS

Πλαστική σχάρα θαλάμου

Price: ...€30,00

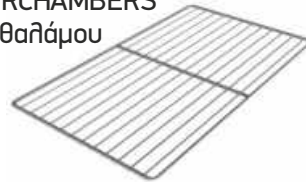

STAINLESS GRID FOR COUNTERS

Ανοξείδωτη σχάρα θαλάμου

SERIES 60

Price €46,00

SERIES 70

Price: €56,00

SERIES 80

Price: €60,00

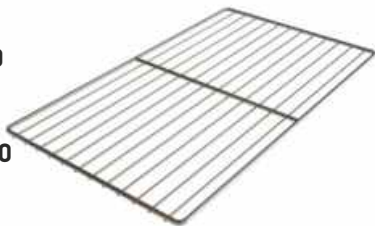

SLIDERΓλυσιέρα

Price: ...€6,00



BOWL (cm)	Price
Ø 30	160,00
Ø 42	200,00
24x30x15	120,00
40x40x25	140,00
50x50x30	180,00
70x50x35	350,00
96x50x35	420,00

SELF CLOSING HINGE

Price: ...€30,00



FAN/ANEMISΤΗΡΑΣ 12 W

Price...€25,00

FAN/ANEMISΤΗΡΑΣ 16 W

Price...€30,00

FAN/ANEMISΤΗΡΑΣ 24 W

Price...€35,00

Handwash basin

350,00 €



RUBBERRINGFORTRASHHOLE

Λάστιχο ακαθάρτων

Price: ...€38,00



ESPRESSOBAR

Μπάρα συρταριού καφέ

Price: ...€ 20,00



COOLINGTHERMOSTAT

Price: €60,00

FREEZER THERMOSTAT

Price: € 80,00



Hand wash basin

foot control

580,00 €



STAINLESSSUPPORTFEET

Ανοξείδωτο πόδι

Price: ... €10,00



Janitorial sink unit

580,00 €



Glass rinser

220,00 €



GROUP A :: Acrylic Materials - Ακρυλικά Υλικά - Επενδύσεις



Front White

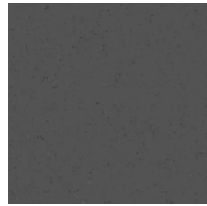

Metallic Anthracite



Black



Magnolia



Sahara



Intensive Red



Wine Red

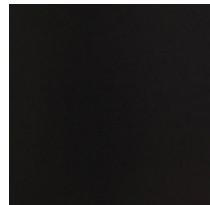

Black Mirror

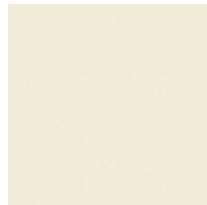

Ivory



Havana

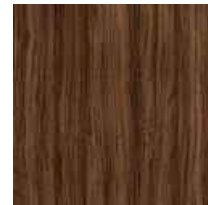

Dark Sevilla Oil



Snow White

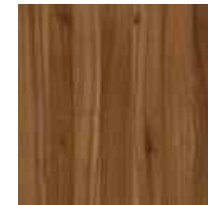

Dark Lyon Walnut



Ceylon Macassar

GROUP B :: Wooden Materials - Ξύλινες επενδύσεις



2902



4502

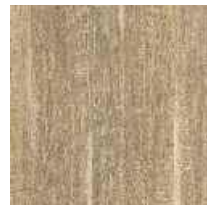

4802



7302

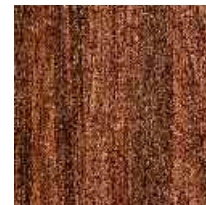

8202



8302



8602

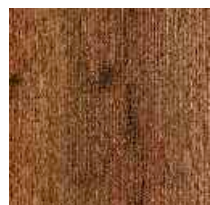

8702



8802

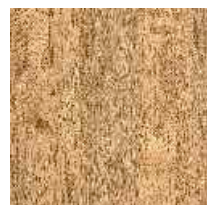

9303



9310



9316



9317



9319

GROUP C :: Worktops - Επιφάνειες εργασίας

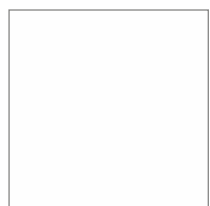

Front White

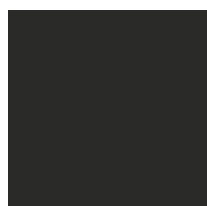

Black

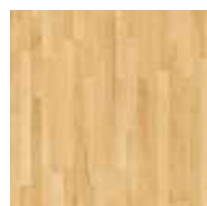

Beech Butcher Block

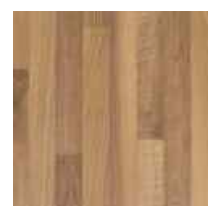

Walnut Butcher Block

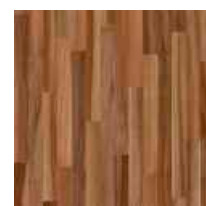

Plumtree Butcher Block

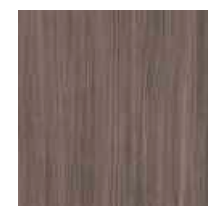

Aubergine Oak

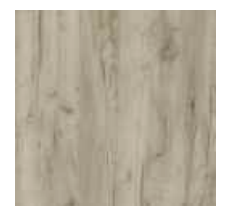

Grey Craft Oak

Note / Σημείωση: Available many other materials and colors. / Διαθέσιμα πολλά άλλα προϊόντα σε ποικιλία χρωμάτων και υλικών.

GROUP D :: Solid Surfaces - Corian Worktops - Επιφάνειες εργασίας



Cameo White

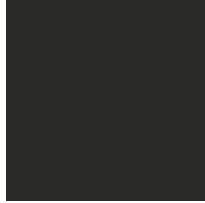

Black

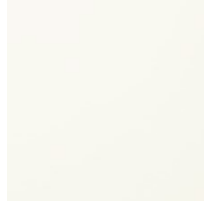

Clacier White

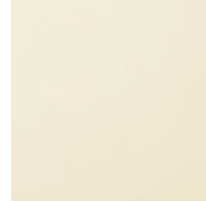

Vanilla

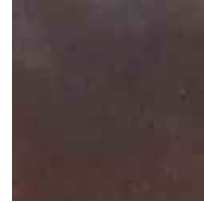

CoffeeBean



KKR



Moondance

GROUP E :: Combact- HPL Worktops - Επιφάνειες εργασίας

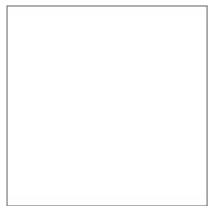

3103



3104



3153



3190



4208

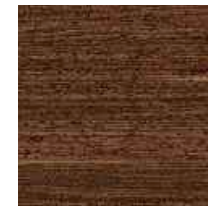

4399



5054

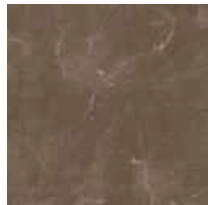

5056



5058

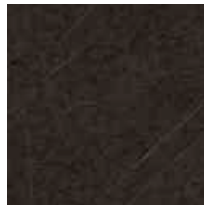

5156



F3306

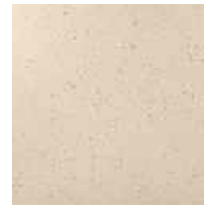

F3314



F3426



F3460

GROUP F :: Granite - Γρανίτες Worktops - Επιφάνειες εργασίας

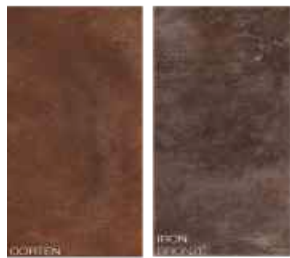

Note / Σημείωση: Colours may differ regarding the real ones due to editing & printing procedure. Please consult our personnel for further details. Τα χρώματα ενδέχεται να διαφέρουν ως προς τα πραγματικά λόγω της διαδικασίας επεξεργασίας και εκτύπωσης. Συμβουλευτείτε το προσωπικό μας για περισσότερες λεπτομέρειες.

Γενικοί όροι πωλήσεων - Πιστοποιήσεις

ΠΑΡΑΓΓΕΛΙΕΣ: Κατά τη λήψη μιας παραγγελίας, η ARTSTEEL AE επιβεβαιώνει με γραπτή επιβεβαίωση παραγγελίας η οποία αποστέλλεται στον πελάτη της. Η επεξεργασία της παραγγελίας γίνεται όταν η επιβεβαίωση της παραγγελίας αποσταλεί πίσω στην ARTSTEEL AE υπογεγραμμένη και σφραγισμένη από διορισμένο άτομο ως ένδειξη αποδοχής και κατανόησης όλων των όρων πώλησης.

ΤΙΜΕΣ: Οι τιμές που αναφέρονται στον τιμοκατάλογο αυτό είναι Ex Works ΛΑΓΚΑΔΑΣ ΘΕΣΣΑΛΟΝΙΚΗΣ σύμφωνα με την τελευταία έκδοση του ICC Incoterms.

ΣΥΣΚΕΥΑΣΙΑ: - Οι τιμές που αναφέρονται στο παρόν περιλαμβάνουν τυπική συσκευασία (χαρτόνι και νάυλον). Διαφορετικές συσκευασίες (δηλαδή: κιβώτια, ξύλινα κουτιά κ.λπ.) θα προσφερθούν κατόπιν αιτήματος με χρέωση.

ΜΕΤΑΦΟΡΑ και ΠΑΡΑΔΟΣΗ: Τα αγαθά αποστέλλονται γενικά με ευθύνη του πελάτη σύμφωνα με τους όρους παράδοσης της ICC EXW. Άλλοι όροι παράδοσης, όπως ενδεικτικά CIF, CFR, FOB, FCA, CPT, κ.λπ. υπόκεινται στους αντίστοιχους όρους του ICC, τελευταία έκδοση και πρέπει να συμφωνηθούν εγγράφως.

ΖΗΜΙΕΣ ΑΠΟΣΤΟΛΗΣ: Κατά την παραλαβή των εμπορευμάτων, ο πελάτης πρέπει να ελέγξει την ακεραιότητα των εμπορευμάτων και να αναφέρει αμέσως στον αποστολέα τυχόν ορατές καθώς και εσωτερικές ζημιές εντός 5 ημερών από την παραλαβή. Οι ζημιές δεν μπορούν να γίνουν δεκτές από την Art Steel AE σε μεταγενέστερο στάδιο. Παράνομα για ζημιές που δεν προέρχονται από μεταφορά πρέπει να αποστέλλονται στην ARTSTEEL εντός 5 ημερών από την παραλαβή των εμπορευμάτων.

ΗΜΕΡΟΜΗΝΙΑ ΑΠΟΣΤΟΛΗΣ: Οι ημερομηνίες αποστολής που αναφέρονται στις φόρμες επιβεβαίωσης παραγγελίας δεν είναι δεσμευτικές και ενδέχεται να υπόκεινται σε αλλαγές λόγω της διαδικασίας κατασκευής. Οι καθυστερημένοι χρόνοι αποστολής δεν δίνουν το δικαίωμα στον πελάτη για οποιαδήποτε επιστροφή χρημάτων ούτε η ARTSTEEL AE αποδέχεται οποιαδήποτε ευθύνη ως προς αυτό.

ΤΡΟΠΟΠΟΙΗΣΕΙΣ ΣΕ ΠΡΟΪΟΝΤΑ: Η ARTSTEEL AE διατηρεί το δικαίωμα να τροποποιήσει τα προϊόντα της είτε αισθητικά είτε τεχνικά χωρίς καμία ειδοποίηση, συμπεριλαμβανομένων των παραγγελιών σε εξέλιξη. Ο πελάτης θα παραλάβει ισοδύναμο ή βελτιωμένο προϊόν οποιαδήποτε τροποποίηση και αν γίνει.

ΕΓΚΑΤΑΣΤΑΣΗ: Η εγκατάσταση προϊόντων, οι δοκιμές σύνδεσης και λειτουργίας, καθώς και η εκπαίδευση πελατών και χρηστών, επιβαρύνουν τον πελάτη. Το Τμήμα Πωλήσεων ARTSTEEL AE είναι διαθέσιμο για προσφορές.

ΦΡΟΝΤΙΔΑ: Απαιτείται να φροντίζετε όλες τις συσκευές σας να είναι καθαρές και εγκατεστημένες σύμφωνα με τις οδηγίες της Art Steel, αποφεύγοντας βίαιες ή ανώμαλες μετακινήσεις και να συντηρούνται σύμφωνα με το πρόγραμμα τακτικής και περιοδικής συντήρησης που προτείνεται από το εξειδικευμένο τμήμα της Τεχνικής μας Υποστήριξης

ΤΕΛΙΚΕΣ ΔΙΑΤΑΞΕΙΣ: εάν μεμονωμένες ρήτρες αυτών των Γενικών Όρων είναι ή καταστούν άκυρες, η ισχύς των υπόλοιπων όρων θα παραμείνει ανεπηρέαστη. Οποιαδήποτε σύμβαση συνάπτεται μεταξύ της ARTSTEEL και του πελάτη, συμπεριλαμβανομένων αυτών των Γενικών Όρων, θα διέπεται από το ελληνικό δίκαιο. Για οποιοδήποτε διαφορές που προκύπτουν ή σχετίζονται με αυτούς τους Γενικούς Όρους ή με πωλήσεις αγαθών από την ARTSTEEL AE, αρμόδια είναι τα δικαστήρια Θεσσαλονίκης. Η ARTSTEEL AE στο βαθμό που ηγείται της ένδικης αγωγής διατηρεί το δικαίωμα να μεταφέρει τη δικαιοδοσία σε άλλα δικαστήρια. Σημείωση: Η ARTSTEEL AE δεν φέρει καμία ευθύνη για ανακρίβειες ή τυπογραφικά λάθη που περιλαμβάνονται σε αυτόν τον τιμοκατάλογο.

ΠΙΣΤΟΠΟΙΗΣΕΙΣ

Η Art Steel ακολουθώντας την αιχμή της τεχνολογίας και με αποκλειστικό σκοπό να προσφέρει στο ευρύτερο κοινό εξοπλισμό υψηλής τεχνολογίας και απαρτά-μήληθο σχεδιασμού, έχει προχωρήσει στην τυποποίηση της παραγωγής της ακολουθώντας τα Διεθνή πρότυπα διασφάλισης ποιότητας.

Η Διοίκηση, με την ίδρυση του τμήματος ποιοτικού ελέγχου, έχει φροντίσει για την ολοκληρωμένη πιστοποίηση της μονάδας κατά ISO 9001:2008 & ISO 17000 σε ότι αφορά όλες τις διοικητικές & παραγωγικές της διαδικασίες, εξασφαλίζοντας την αξιοπιστία όλων των παραγόμενων προϊόντων και επιπροσθέτως την προστασία του περιβάλλοντος.

Ολοκληρωτο το φάσμα του παραγόμενου εξοπλισμού αποτελείται από ανακινησίμα υλικά και διακρίνεται για την εξοικονόμηση της ενέργειας και το εξαιρετικά χαμηλό κόστος Συντήρησης & Λειτουργίας καθώς η τυποποίηση της Παραγωγής μετακυλά στον τελικό αγοραστή το οικονομικό όφελος που προκύπτει από την εξοικονόμηση χρόνου της παραγωγικής διαδικασίας.

Η επιλογή της ποιότητας των πρώτων υλών και των εξαρτημάτων που μοντάρονται στα μηχανήματα, πέραν από τη διαδικασία της ιχνηλασιμότητας βοηθώντας μας να εντοπίζουμε τυχόν ελλειψματικά υλικά και να βελτιώνουμε καθημερινά την ποιότητα των προϊόντων μας.

Νιώστε ελεύθερα να κλείσετε το ραντεβού σας με τα εξειδικευμένα στελέχη μας γνωρίζοντας από κοντά την υψηλή ποιότητα των προϊόντων μας.



General terms of sales - Certifications

ORDERS: Upon receipt of an order, ARTSTEEL SA confirms with a written order confirmation which is sent to its customer. The order is processing when the order confirmation is sent back to ARTSTEEL SA signed and stamped by a designated person as an indication of acceptance and understanding of all terms of sale.

PRICES: The prices mentioned in this price list are Ex Works LAGADAS THESSALONIKI according to the latest edition of ICC Incoterms.

PACKAGING: Prices listed here include standard packaging (cardboard and nylon). Different packaging (ie: boxes, wooden boxes, etc.) will be offered upon request for a fee.

CARRIAGE and DELIVERY: Goods are generally shipped at the customer's risk in accordance with ICC EXW delivery terms. Other delivery terms, such as indicatively CIF, CFR, FOB, FCA, CPT, etc. are subject to the respective terms of the ICC, latest edition and should be agreed in writing.

SHIPPING DAMAGE: Upon receipt of the merchandise, the customer must check the integrity of the merchandise and immediately report any visible as well as internal damage to the shipper within 5 days of receipt. Damages cannot be accepted by Art Steel AE at a later stage. Claims for non-shipping damage must be sent to ARTSTEEL within 5 days of receipt of goods.

SHIPPING DATE: Shipping dates listed on order confirmation forms are non-binding and may be subject to change due to the manufacturing process. Late shipping times do not entitle the customer to any refund nor does ARTSTEEL SA accept any liability in this regard.

CHANGES TO PRODUCTS: ARTSTEEL SA reserves the right to modify its products either aesthetically or technically without any notice, including orders in progress. The customer will receive an equivalent or improved product regardless of modification.

INSTALLATION: Product installation, connection and operation testing, and customer and user training are at the customer's expense. The ARTSTEEL SA Sales Department is available for offers.

SERVICE: Required to take care all your devices, must be clean and installed in accordance to the instructions of Art Steel, avoiding violent or unnecessary movements and maintained according to regular and periodic maintenance schedule recommended by the specialized departments of our Technical Support.

FINAL PROVISIONS: if individual clauses of these General Terms are or become invalid, the validity of the remaining terms will remain unaffected. Any contract entered into between ARTSTEEL and the customer, including these General Terms and Conditions, shall be governed by Greek law. For any disputes that arise or are related to these General Terms and or sales of goods by ARTSTEEL SA, the courts of Thessaloniki are competent. ARTSTEEL SA to the extent that it is the leader of the legal action reserves the right to transfer jurisdiction to other courts. Note: ARTSTEEL SA bears no responsibility for inaccuracies or typographical errors included in this price list.

CERTIFICATIONS

Likewise, Art Steel following the cutting edge of technology and with the sole aim to offer the general public high tech equipment with unparalleled design, has proceeded to advanced standardization of production following the international quality assurance standards.

General Management dept, with the foundation of the quality control department, has eared for the integrated certification of the Company in ISO 9001: 2008 Se ISO 17000 as regards all administrative and production processes, ensuring the reliability of all the produced products as well as to environmental protection.

The entire range of equipment produced, consists of recyclable materials and is distinguished by its energy saving and extremely low cost of Maintenance Se Operation, as well as standardization of production, is passed on to the final purchaser the financial benefit of saving time during the production process.

The choice of quality raw materials and components mounted on the machines, is going through the process of traceability helping us to identify any defective materials and day by day improve the quality of our products.

Feel free to set your appointment with our specialized executives, knowing first hand the highest quality of our products.

CMC ΕΛΛΑΣ Α.Ε. ΕΠΙΧΕΙΡΗΣΙΑΚΑ ΧΑΡΤΑΚΙΑ		ΒΕΒΑΙΩΣΗ ΔΟΚΙΜΩΝ Certificate of Tests	
Εργασία/Διασκευή Οργανισμού / Application of Council Directive		EMC Directive: EN 55035/CEC LVD Directive: EN 60204/CEC	
Παρασκευαστική Υπομονή / Endorsed by which conformity has been established		EN 55035-1 EN 55035-2 EN 60204-1 EN 60204-2 EN 60204-3 EN 60204-4 EN 60204-5 EN 60204-6 EN 60204-7	EMC LVD
Τests performed (ISO 9001)		EN 55035-1:2001 EN 55035-2:2001 EN 60204-3:2008 EN 61010-2-1:2001 EN 61010-1-4:2001 EN 61010-1-5:2008 EN 61010-1-6:1996 EN 61010-1-7:2004 EN 60204-1:2000 EN 60204-2:1996	EMC LVD SAFETY EFT SURGES INJECTION CURRENT DIPS and INTERRUPTIONS LVD TESTS
Παράκληση / Customer		ΑΝΑΡΧΑΓΑΝΗΣ Δ/ΝΣ ΑΞΙΑ ΕΠΕ	
Μονάδα / Customer Description		ΜΥΣΙΟ ΠΑΡΚΟΣ	Τύπος / Model / TR
To certify quality compliance with technical specifications, the manufacturer is responsible for the compliance of the product with the standards and directives and has found it to be COMPLIANT with the applicable standards.			
Ε. ΤΡΕΠΙΖΙΔΗΣ Πρόεδρος, Τμήν. Προμηθειών		[Signature]	

ART STEEL
If you are not a professional manufacturer or manufacturer, you must not use this Declaration of Conformity.

CE

DECLARATION OF CONFORMITY

According to the Low Voltage Directive 7033/EEC, the EMC Directive 89/332/EEC and amended by the CE - MARKING Directive 87/618/EEC

Type of equipment: Integrated control and alarm
Trade name: ART STEEL
Type designation:
Manufacturer: ΗΜΑΡΧΑΓΑΝΗΣ
Address: 3ο κ/ρίο Λαγιάς - Σόλη Θεσσαλονίκης
Telephone No: +30 2104028211
Fax No: +30 2104028218

The following harmonized standards or technical specifications which comply with good engineering practice in safety matters as listed within the CEC have been applied:
(Standards in other harmonized documents)
EN 60204-1:2000
EN 60204-3:2008
EN 61010-1
EN 61010-2
EN 61010-3
EN 61010-4
EN 61010-5

In the manufacturer's authorized representative notified under CE, we declare under our sole responsibility that the equipment fulfills the provisions of the Directives cited above.

Name of signatory of notified person: ARTSTEEL ΑΕ
Title and place of issue: Λαγιάς Θεσσαλονίκης

EN 9001:2008
EN 17000:2008
EN ISO 14001:2015
EN ISO 45001:2018

ART STEEL

CERTIFICATE

Model: 2021-01-01-12-12
ISO 9001: 2015
Quality Management System: ΜΥΣΙΟ ΠΑΡΚΟΣ
[Signature]

ARTSTEEL ΑΝΩΝΥΜΗ Σ.Α.
512 ΣΤ' Λαγιάς, Θεσσαλονίκη
55434

[Signatures]

ISO 9001:2015
ISO 17000:2008
ISO 14001:2015
ISO 45001:2018

Warranty - Certifications



STAINLESS STEEL CONSTRUCTION & PROFESSIONAL REFRIGERATOR
ΑΝΟΞΕΙΔΩΤΕΣ ΚΑΤΑΣΚΕΥΕΣ ΜΑΖΙΚΗΣ ΕΣΤΙΑΣΗΣ & ΕΠΑΓΓΕΛΜΑΤΙΚΑ ΨΥΓΕΙΑ

ΕΝΤΥΠΟ ΕΓΓΥΗΣΗΣ - WARRANTY FORM

	ΣΤΟΙΧΕΙΑ ΑΓΟΡΑΣΤΗ	ΣΤΟΙΧΕΙΑ ΚΑΤΑΣΚΕΥΑΣΤΗ
Όνομ/νυμο - Full Name		
Διεύθυνση - Address		
Α.Φ.Μ. - V.A.T. id N°		
Τηλέφωνο - Phone		
Σχετ. Παραστατικό - Invoice		

1° SERVICE	2° SERVICE	3° SERVICE
Ημ/νία - Date:	Ημ/νία - Date:	Ημ/νία - Date:
<hr/>	<hr/>	<hr/>
Σφραγίδα- Υπογραφή / Stamp - Signature	Σφραγίδα- Υπογραφή / Stamp - Signature	Σφραγίδα- Υπογραφή / Stamp - Signature

A. ΓΕΝΙΚΟΙ ΟΡΟΙ

- Με την εγγύηση αυτή, ο κατασκευαστής/προμηθευτής εγγυάται ότι ο εξοπλισμός των άνωθεν αναφερομένων τιμολογίων είναι απαλλαγμένος από ατέλειες στα υλικά και την εργασία κάτω από κανονική χρήση.
- Η εγγύηση καλύπτει το ψυγείο για ένα (1) έτος από την ημερομηνία αγοράς του.

B. ΣΥΝΘΗΚΕΣ

- Σε περίπτωση βλάβης η επέμβαση του τεχνικού μας θα πραγματοποιηθεί κατόπιν συνεννόησης.
- Όλα τα έξοδα τα οποία αφορούν την εργασία, τα εργαλεία, τα ανταλλακτικά μέρη, τα υλικά και τις δαπάνες που απαιτούνται για την επιδιόρθωση οποιουδήποτε ελαττώματος θα παρασχεθούν δωρεάν ή θα πληρωθούν από τον προμηθευτή.
- Η επισκευή διαρροών θα πληρωθεί από τον προμηθευτή μόνο εάν τέτοιες περιπτώσεις έχουν αναφερθεί σε διάστημα εντός δυο(2) μηνών από την ημερομηνία τιμολόγησης. Η εργασία που απαιτείται για τις επισκευές εγγύησης θα πραγματοποιείται από τον προμηθευτή, είτε άμεσα, είτε μέσω υπεργολάβων του. Η επιλογή των υπεργολάβων θα είναι στην κρίση του προμηθευτή. Τα καθήκοντα και οι ευθύνες του προμηθευτή υπό αυτόν τον όρο θα επεκτείνονται καλύπτοντας την εργασία που εκτελείται από τους υπεργολάβους του.
- Η εγγύηση παύει να ισχύει σε περίπτωση ζημιάς ως αποτέλεσμα των παρακάτω:
 - Ηλεκτρικών διαρροών και διακυμάνσεων.
 - Μη σωστή μεταφορά του εξοπλισμού από τον πελάτη, το χρήστη ή οποιοδήποτε τρίτο άτομο όχι συμβαλλόμενο ή εξουσιοδοτούμενο από τον προμηθευτή. Ο χειρισμός ή η μεταφορά κρίνεται ανάρμοστη όταν αυτή δεν προσαρμόζεται με το χειριδίο του προμηθευτή.
 - Ο πελάτης δεν πραγματοποιεί σωστός και συστηματικός έλεγχος καθώς και προληπτική συντήρηση (ανά διάστημα τεσσάρων (4) μηνών).(*)
 - Όταν ο εξοπλισμός χρησιμοποιείται εσφαλμένα, κακομεταχειρίζεται και επανειλημμένα μετακινείται (περισσότερο από 2 φορές τον χρόνο) και τοποθετείται σε διαφορετικά σημεία.
 - Ο εξοπλισμός έχει επισκευαστεί με όχι γνήσια ανταλλακτικά είτε από μη-εξουσιοδοτημένο προσωπικό είτε από τον χρήστη δίχως την προγενέστερη γραπτή συγκατάθεση του κατασκευαστή/προμηθευτή.
 - Αναρμόδιων προσαρμογών, αλλαγών, ή ρυθμίσεων στο ψυγείο.
 - Οποιοσδήποτε άλλες αιτίες που δεν συμπεριλαμβάνονται στο παρόν και τα οποία δεν έχουν να κάνουν με το σχεδιασμό, τα υλικά και την κατασκευή του ψυγείου.
- Η εγγύηση παύει να ισχύει:
 - Μετά από τη λήξη της περιόδου του ενός (1) έτους.
 - Αναφορικά στην περιοδική συντήρηση του 1 έτους, εφόσον δεν πραγματοποιηθεί στις αρχές του χρόνου και την επισκευή ή αντικατάσταση των ακόλληθων μερών που υπόκεινται στην κανονική φθορά λόγω χρήσης: Λάμπες Φθορισμού, Εκκινητές, Ποδαράκια στήριξης και ροδές, Τζάμι Πόρτας, Μετώπη, Αυτοκόλλητα, Καλώδια Παροχής, Σχάρες, Διακόπτες, Κάλυμμα λαμπών, Χερουίλια, Ελατήριο πορτών, εάν ο σειριακός αριθμός του ψυγείου έχει αλλāξει, διαγραφεί, αφαιρεθεί ή τροποποιηθεί.

Γ. ΑΛΛΟΙ ΟΡΟΙ

- Ζημιές που προκαλούνται από ανώτερη βία θα αποκλείονται από την εγγύηση. Παράδειγμα, αστραπή, πλημμύρα, πυρκαγιά, βανδαλισμός κ.λπ.
- Η εγγύηση δεν μπορεί να μετατεθεί από τον πελάτη σε οποιοδήποτε τρίτο.
- Ο προμηθευτής έχει το δικαίωμα να καθορίζει την ισχύ της εγγύησης.
- Η εγγύηση δεν επηρεάζει τα δικαιώματα του πελάτη κάτω από εφαιρόσιμες εθνικές ισχύουσες νομοθεσίες.
- Η εγγύηση δεν καλύπτει τον τραυματισμό προσώπων ή/και την καταστροφή ιδιοκτησίας, την ανάκληση των προϊόντων που τοποθετούνται μέσα σε αυτό ή την απώλεια κέρδους, και καμία ζημία δεν θα πληρωθεί από τον προμηθευτή αναφορικά επ' αυτών.
- Η προγραμματισμένη συντήρηση θα πρέπει να γίνεται κάθε 4 μήνες με τις εξής ενέργειες:
 - Καθαρισμός συμπυκνωτή
 - Έλεγχος Φρέον
 - Έλεγχος εξατμιστή για πάγο
 - Έλεγχος ηλεκτρολογικών συνδέσεων
 - Γενικός έλεγχος του ψυκτικού συστήματος για κάθε πιθανή αιτία δυσλειτουργίας

Δ. ΜΗ ΣΩΣΤΟΣ ΧΕΙΡΙΣΜΟΣ

- Ο εξοπλισμός
- Δεν είναι τοποθετημένος σύμφωνα με τις προδιαγραφές του κατασκευαστή.
 - Δεν έχει αλληραδιαστεί ή έχει τοποθετηθεί σε ασαφή επιφάνεια.
 - Μεταφέρεται σε όχι όρθια θέση (χωρίς έγκριση), ή με τις πόρτες ανοικτές ή χωρίς stoppers για τα μοντέλα με συρόμενες πόρτες.
 - Επισκευάζεται ενώ είναι συνδεδεμένο στην παροχή ρεύματος.

Ε. ΑΝΑΡΜΟΣΤΗ ΛΕΙΤΟΥΡΓΙΑ-ΚΑΚΗ ΧΡΗΣΗ

- Το ψυγείο
- Είναι τοποθετημένο σε καιρικές συνθήκες για τις οποίες δεν έχει πιστοποιηθεί.
 - Δεν αεριίζεται κατάλληλα σύμφωνα με τις οδηγίες του χειριδίου
 - Είναι τοποθετημένο κοντά σε πηγές θερμότητας όπως θερμαντικά σώματα, σώμπες και άλλος εξοπλισμός θέρμανσης
 - Είναι τοποθετημένο κάτω από την άμεση ακτινοβολία του ήλιου
 - Είναι συνδεδεμένο σε μη γειωμένη παροχή ρεύματος
 - Είναι συνδεδεμένο σε παροχή και συχνότητα ρεύματος διαφορετική από αυτή που αναγράφεται στο ταμπελάκι
 - Χρησιμοποιείται για την αποθήκευση και συντήρηση τροφίμων δίχως συσκευασία
 - Έχει καθαριστεί με αιχμηρά αντικείμενα, εύφλεκτα υγρά ή ακατάλληλα χημικά σπρέι
 - Είναι εκτεθειμένο σε ακραίες περιβαλλοντικές συνθήκες (π.χ. συνεχής επαφή με το αλμυρό νερό).

ΣΤ. ΤΡΟΠΟΠΟΙΗΣΗ ΤΩΝ ΟΡΩΝ ΤΟΥ ΠΑΡΟΝΤΟΣ

Η ART STEEL ΑΕ διατηρεί το δικαίωμα να τροποποιεί ή να ανανεώνει τους όρους και τις προϋποθέσεις συναλλαγών. Η ART STEEL ΑΕ αναλαμβάνει δε την υποχρέωση να ενημερώνει το παρόν κείμενο για οποιαδήποτε αλλαγή ή προσθήκη στους όρους.

Ο Κατασκευαστής

(*) Κόστος προληπτικής συντήρησης 30 € +Φ.Π.Α.(στην τιμή δεν περιλαμβάνεται το κόστος επιπλέον υλικών που μπορεί να απαιτηθούν για την σωστή λειτουργία του ψυγείου).

A. GENERAL TERMS

- By this warranty, the manufacturer/supplier warrants that the equipment of the above invoices is free from defects in materials and workmanship under normal use.
- The warranty covers the refrigerator for one (1) year from the date of purchase.

B. CONDITIONS

- In case of damage, the intervention of our technician will take place after consultation.
- All costs relating to labor, tools, spare parts, materials and expenses required to repair any defect shall be provided free of charge or paid by the supplier.
- Repair of leaks will be paid for by the supplier only if such cases have been reported within two (2) months of the invoice date. The work required for warranty repairs will be carried out by the supplier, either directly or through its subcontractors. The choice of subcontractors will be at the supplier's discretion. The supplier's duties and responsibilities under this condition shall extend to cover work performed by its subcontractors.
- The warranty ceases to be valid in case of damage as a result of the following:
 - Electrical leaks and fluctuations.
 - Improper transportation of the equipment by the customer, the user or any third person not contracted or authorized by the supplier. The handling or transport is considered inappropriate when it is not adapted to the supplier's manual.
 - The customer does not carry out correct and systematic checks as well as preventive maintenance (every four (4) months). (*)
 - When the equipment is misused, abused and repeatedly moved (more than 2 times a year) and placed in different places.
 - The equipment has been repaired with non-genuine spare parts either by unauthorized personnel or by the user without the prior written consent of the manufacturer/supplier.
 - Unauthorized adjustments, changes, or adjustments to the refrigerator.
 - Any other causes not covered herein and not related to the design, materials and construction of the refrigerator.
- The guarantee ceases to be valid:
 - After the expiration of the one (1) year period.
 - With reference to the periodic maintenance of 1 year, as long as it is not carried out at the beginning of the year and the repair or replacement of the following parts subject to normal wear and tear due to use: Fluorescent Lamps, Starters, Support legs and wheels, Door Glass, Front, Stickers, Cable Supply, Racks, Switches, Lamp Cover, Handles, Door Spring, if the serial number of the refrigerator has been changed, deleted, removed or modified.

C. OTHER TERMS

- Damage caused by force majeure will be excluded from the warranty. Example, lightning, flood, fire, vandalism etc.
- The guarantee cannot be transferred by the customer to any third party.
- The supplier has the right to determine the validity of the guarantee.
- The warranty does not affect the customer's rights under applicable national applicable laws.
- The warranty does not cover injury to persons and/or property damage, recall of products placed therein or loss of profit, and no damages shall be paid by the supplier in respect thereof.
- Scheduled maintenance should be done every 4 months with the following actions:
 - Condenser cleaning
 - Control Freon
 - Evaporator check for ice
 - Check electrical connections
 - General check of the cooling system for any possible cause of malfunction

D. IMPROPER HANDLING

- The equipment
- It is not installed according to the manufacturer's specifications.
 - It has not been leveled or has been placed on an unstable surface.
 - Transported in a non-upright position (without approval), or with the doors open or without stoppers for models with sliding doors.
 - Repairs while connected to power supply.

E. IMPROPER OPERATION-MISUSE

- The refrigerator
- It is installed in weather conditions for which it has not been certified.
 - Not vented properly according to manual instructions
 - It is placed near heat sources such as radiators, stoves and other heating equipment
 - It is placed under direct sunlight
 - It is connected to an ungrounded power supply
 - It is connected to a current supply and frequency other than that indicated on the nameplate
 - It is used for the storage and preservation of food without packaging
 - It has been cleaned with sharp objects, flammable liquids or inappropriate chemical sprays
 - It is exposed to extreme environmental conditions (eg continuous contact with salt water).

F. MODIFICATION OF THESE TERMS

ART STEEL SA reserves the right to modify or renew the terms and conditions of transactions. ART STEEL SA undertakes the obligation to update this text for any change or addition to the terms.

The manufacturer

(*) Preventive maintenance cost €30 +VAT (the price does not include the cost of additional materials that may be required for the correct operation of the refrigerator).



MADE
PIES
PIZZA

HOT
SANDWICHES

MEALS
HOT
DOGS

HOTTER
TAMEIO

PODHMATA

NESCAFÉ / FRAPPE	1.30 €
NESCAFÉ / FRAPPE LATE	1.70 €
HOT / COLD CHOCOLATE	2.20 €
FILTER COFFEE SMALL	1.00 €
FILTER COFFEE	1.40 €
ΕΛΛΗΝΙΚΟΙ ΚΑΦΕΙ	1.50 €
ΖΕΤΟ ΤΕΤΙ ΦΑΚΕΛΑΚΙ	1.80 €
ΖΕΤΟ ΤΕΤΙ ΒΟΥΤΥΡΟ	1.80 €
FREDDO CAPPUCCINO CREAM	1.30 €
FREDDO CON LATTE SOY/ΤΟΥΡΟ	1.40 €
ESPRESSO CORRETTO	1.40 €
MOCHACCINO	2.30 €

ESPRESSO

FREDDO ESPRESSO	1.30 €
FREDDO CAPPUCCINO	2.00 €
FREDDO CAPPUCCINO VEGAN	2.20 €
ESPRESSO	1.30 €
ESPRESSO LATE	1.20 €
ESPRESSO DOBLE	1.70 €
AMERICANO MACCHIATO	1.70 €
AMERICANO	1.50 €
CAPPUCCINO DOBLE	1.80 €
CAPPUCCINO	1.50 €
CAPPUCCINO LATE	1.40 €
CAPPUCCINO VEGAN	1.80 €
CAPPUCCINO DOBLE	1.70 €
CAPPUCCINO DOBLE VEGAN	2.00 €
	2.20 €

COFFEE

ESPRESSO	1.30 €
ESPRESSO LATE	1.20 €
ESPRESSO DOBLE	1.70 €
AMERICANO MACCHIATO	1.70 €
AMERICANO	1.50 €
CAPPUCCINO DOBLE	1.80 €
CAPPUCCINO	1.50 €
CAPPUCCINO LATE	1.40 €
CAPPUCCINO VEGAN	1.80 €
CAPPUCCINO DOBLE	1.70 €
CAPPUCCINO DOBLE VEGAN	2.00 €
	2.20 €

The counter area features a long wooden base with dark grey cabinets and drawers. A large glass display case covers the top, revealing coffee-making equipment like a machine and grinders. Shelves above the counter hold stacks of white and orange paper cups, various coffee syrups, and other supplies. The background wall is white with a grid pattern, and the ceiling has exposed wooden beams with track lighting and decorative gold-colored spheres.



ART STEEL
catering equipment

2nd klm Lagadas - Sochos, GR 57200 Thessaloniki, Greece
T.: +30 2394.020.837, E.: info@artsteel.gr, sales@artsteel.gr
www.artsteel.gr